



Câmara Municipal de Laranjeiras do Sul - Paraná

CNPJ 78.119.336/0001-65



serem adotados pelo Contratante.

8.5. Manter-se, durante todo o período de vigência do contrato, em compatibilidade com as obrigações ora assumidas, assim como com todas as condições de habilitação e qualificações exigidas no Termo de Referência.

8.6. Sujeitar-se a mais ampla e irrestrita fiscalização por parte do Contratante, cumprindo todas as orientações e esclarecimentos solicitados, propiciando meios e facilidades necessárias à fiscalização dos serviços e atendendo às reclamações formuladas.

8.7. Assumir a responsabilidade por toda e qualquer despesa com pagamento de seu pessoal, inclusive com traslados, alimentação, acomodação e, também, por todos os danos e perdas causados a terceiros, diretamente resultantes de ação ou omissão de seus empregados ou prepostos, responsabilizando-se pela imediata indenização de danos por eles eventualmente causados.

8.8. Disponibilizar ao Contratante um serviço de atendimento personalizado e imediato, com a disponibilização de números de telefones fixos e móveis, endereço de e-mail e outras facilidades para abertura de chamados durante os dias úteis semanais, entre 8h e 17h.

8.9. Comunicar ao Contratante, por escrito, qualquer anormalidade de caráter urgente e prestar os esclarecimentos que este julgar necessários.

8.10. Efetuar a entrega do objeto em perfeitas condições e especificações, conforme prazo e local previamente acordados.

8.11. Responsabilizar-se pelos danos causados diretamente ao Contratante ou a terceiros, decorrentes de sua culpa ou dolo na execução do contrato.

8.12. Prestar todos os esclarecimentos solicitados pelo Contratante, atendendo prontamente a todas as reclamações e, se for o caso, providenciar a imediata correção das deficiências apontadas pela Fiscalização, seja quanto ao fornecimento dos serviços;

8.13. Manter absoluto sigilo quanto às informações pertinentes ao serviço e/ou objeto que deverá ser entregue, vedada sua divulgação sem permissão do Contratante.

8.14. A Contratante deverá fiscalizar regularmente os seus empregados designados para a prestação do serviço, com o fim de constatar no local a efetiva execução do serviço e verificar as condições em que está sendo prestado.

8.15. Substituir, imediatamente, os empregados em serviço, mediante solicitação do Contratante.

8.16. Caberão à Contratada todas as providências e obrigações estabelecidas na legislação específica de acidente de trabalho, quando em ocorrências da espécie forem vítimas os seus empregados no desempenho de sua função, ou em contato com eles nas dependências da Contratante.

8.17. Arcar com as despesas decorrentes de qualquer infração, seja qual for, desde que praticada por seus empregados quando da execução dos serviços objeto deste contrato.

8.18. Serão de exclusiva responsabilidade da Contratada as despesas decorrentes do transporte para prestação dos serviços, seja, taxas, impostos, mão de obra, todo e qualquer encargo correlato ao fornecimento.

8.19. Aceitar a fiscalização e o acompanhamento da entrega pelo Gestor/Fiscal do contrato,



Câmara Municipal de Laranjeiras do Sul - Paraná

CNPJ 78.119.336/0001-65



bem como fornecer todas as informações e elementos necessários à fiscalização do fornecimento.

8.20. A fiscalização da execução do objeto contratual por parte do Contratante não exclui nem reduz a responsabilidade da Contratada, inclusive perante terceiros por qualquer irregularidade, emprego de material inadequado ou de qualidade inferior e, na ocorrência desta, não implica em corresponsabilidade do Contratante ou de seus agentes e preposto, de conformidade com o art. 120 da Lei nº 14.133 de 2021.

8.21. A Contratada assumirá a responsabilidade e o ônus pelo recolhimento de todos os impostos, taxas, tarifas, contribuições ou emolumentos federais, estaduais e municipais, que incidam ou venham a incidir sobre o fornecimento do objeto do contrato e apresentar os respectivos comprovantes, quando solicitados pelo Contratante, exceto com relação aos tributos e contribuições que serão recolhidos pelo Contratante no ato do pagamento.

CLÁUSULA NONA – GARANTIA DE EXECUÇÃO

9.1. Não haverá exigência de garantia contratual da execução.

CLÁUSULA DÉCIMA – INFRAÇÕES E SANÇÕES ADMINISTRATIVAS

10.1. Comete infração administrativa, nos termos da Lei nº 14.133, de 2021, o contratado que:

- a) Der causa à inexecução parcial do contrato;
- b) Der causa à inexecução parcial do contrato que cause grave dano à Administração ou ao funcionamento dos serviços públicos ou ao interesse coletivo;
- c) Der causa à inexecução total do contrato;
- d) Deixar de entregar a documentação exigida para o certame;
- e) Não manter a proposta, salvo em decorrência de fato superveniente devidamente justificado;
- f) Não celebrar o contrato ou não entregar a documentação exigida para a contratação, quando convocado dentro do prazo de validade de sua proposta;
- g) Ensejar o retardamento da execução ou da entrega do objeto da contratação sem motivo justificado;
- h) Apresentar declaração ou documentação falsa exigida para o certame ou prestar declaração falsa durante a dispensa eletrônica ou execução do contrato;
- i) Fraudar a contratação ou praticar ato fraudulento na execução do contrato;
- j) Comportar-se de modo inidôneo ou cometer fraude de qualquer natureza;
- k) Praticar atos ilícitos com vistas a frustrar os objetivos do certame;
- l) Praticar ato lesivo previsto no art. 5º da Lei nº 12.846, de 1º de agosto de 2013.

10.2. Serão aplicadas ao contratado que incorrer nas infrações acima descritas as seguintes sanções:

10.2.1 **Advertência**, quando o contratado der causa à inexecução parcial do contrato, sempre que não se justificar a imposição de penalidade mais grave (art. 156, §2º, da Lei nº 14.133, de 2021);



Câmara Municipal de Laranjeiras do Sul - Paraná

CNPJ 78.119.336/0001-65



10.2.2 **Advertência**, quando o contratado der causa à inexecução parcial do contrato, sempre que não se justificar a imposição de penalidade mais grave (art. 156, §2º, da Lei nº 14.133, de 2021);

10.2.3 **Impedimento de licitar e contratar**, quando praticadas as condutas descritas nas alíneas “b”, “c” e “d” do subitem acima deste Contrato, sempre que não se justificar a imposição de penalidade mais grave (art. 156, § 4º, da Lei nº 14.133, de 2021);

10.2.4 **Declaração de inidoneidade para licitar e contratar**, quando praticadas as condutas descritas nas alíneas “e”, “f”, “g” e “h” do subitem acima deste Contrato, bem como nas alíneas “b”, “c” e “d”, que justifiquem a imposição de penalidade mais grave (art. 156, §5º, da Lei nº 14.133, de 2021).

10.3. **Multa:**

10.3.1 Moratória de 0,5% (meio por cento) por dia de atraso injustificado sobre o valor da parcela inadimplida, até o limite de 30 (trinta) dias;

10.3.2 Moratória de 0,5% (meio por cento) por dia de atraso injustificado sobre o valor total do contrato, até o máximo de 5% (cinco por cento), pela inobservância do prazo fixado para apresentação, suplementação ou reposição da garantia.

10.3.3 O atraso superior a 60 (sessenta) dias autoriza a Administração a promover a extinção do contrato por descumprimento ou cumprimento irregular de suas cláusulas, conforme dispõe o inciso I do art. 137 da Lei nº 14.133, de 2021.

10.3.4 Compensatória de 10% (dez por cento) sobre o valor total do contrato, no caso de inexecução total do objeto.

10.4. A aplicação das sanções previstas neste Contrato não exclui, em hipótese alguma, a obrigação de reparação integral do dano causado ao Contratante (art. 156, §9º, da Lei nº 14.133, de 2021).

10.5. Todas as sanções previstas neste Contrato poderão ser aplicadas cumulativamente com a multa (art. 156, §7º, da Lei nº 14.133, de 2021).

10.6. Antes da aplicação da multa será facultada a defesa do interessado no prazo de 15 (quinze) dias úteis, contado da data de sua intimação (art. 157, da Lei nº 14.133, de 2021).

10.7. Se a multa aplicada e as indenizações cabíveis forem superiores ao valor do pagamento eventualmente devido pelo Contratante ao Contratado, além da perda desse valor, a diferença será descontada da garantia prestada ou será cobrada judicialmente (art. 156, §8º, da Lei nº 14.133, de 2021).

10.8. Previamente ao encaminhamento à cobrança judicial, a multa poderá ser recolhida administrativamente no prazo máximo de 15 (quinze) dias, a contar da data do recebimento da comunicação enviada pela autoridade competente.

10.9. A aplicação das sanções realizar-se-á em processo administrativo que assegure o contraditório e a ampla defesa ao Contratado, observando-se o procedimento previsto no caput e parágrafos do art. 158 da Lei nº 14.133, de 2021, para as penalidades de impedimento de licitar e contratar e de declaração de inidoneidade para licitar ou contratar.

10.10. Na aplicação das sanções serão considerados (art. 156, §1º, da Lei nº 14.133, de 2021):

10.10.1 A natureza e a gravidade da infração cometida;



Câmara Municipal de Laranjeiras do Sul - Paraná

CNPJ 78.119.336/0001-65



- 10.10.2 As peculiaridades do caso concreto;
 - 10.10.3 As circunstâncias agravantes ou atenuantes;
 - 10.10.4 Os danos que dela provierem para o Contratante;
 - 10.10.5 A implantação ou o aperfeiçoamento de programa de integridade, conforme normas e orientações dos órgãos de controle.
- 10.11. Os atos previstos como infrações administrativas na Lei nº 14.133, de 2021, ou em outras leis de licitações e contratos da Administração Pública que também sejam tipificados como atos lesivos na Lei nº 12.846, de 2013, serão apurados e julgados conjuntamente, nos mesmos autos, observados o rito procedimental e autoridade competente definidos na referida Lei (art. 159).
- 10.12. A personalidade jurídica do Contratado poderá ser desconsiderada sempre que utilizada com abuso do direito para facilitar, encobrir ou dissimular a prática dos atos ilícitos previstos neste Contrato ou para provocar confusão patrimonial, e, nesse caso, todos os efeitos das sanções aplicadas à pessoa jurídica serão estendidos aos seus administradores e sócios com poderes de administração, à pessoa jurídica sucessora ou à empresa do mesmo ramo com relação de coligação ou controle, de fato ou de direito, com o Contratado, observados, em todos os casos, o contraditório, a ampla defesa e a obrigatoriedade de análise jurídica prévia (art. 160, da Lei nº 14.133, de 2021).
- 10.13. O Contratante deverá, no prazo máximo 15 (quinze) dias úteis, contado da data de aplicação da sanção, informar e manter atualizados os dados relativos às sanções por ela aplicadas, para fins de publicidade no Cadastro Nacional de Empresas Inidôneas e Suspensas (Ceis) e no Cadastro Nacional de Empresas Punidas (Cnep), instituídos no âmbito do Poder Executivo Federal. (Art. 161, da Lei nº 14.133, de 2021).
- 10.14. As sanções de impedimento de licitar e contratar e declaração de inidoneidade para licitar ou contratar são passíveis de reabilitação na forma do art. 163 da Lei nº 14.133/21.

CLÁUSULA DÉCIMA PRIMEIRA – EXTINÇÃO CONTRATUAL

- 11.1. O contrato se extingue quando cumpridas as obrigações de ambas as partes, ainda que isso ocorra antes do prazo estipulado para tanto.
- 11.2. O contrato pode ser extinto antes de cumpridas as obrigações nele estipuladas, ou antes do prazo nele fixado, por algum dos motivos previstos no art. 137 da Lei nº 14.133/21, bem como amigavelmente, assegurados o contraditório e a ampla defesa.
- 11.3. Nesta hipótese, aplicam-se também os artigos 138 e 139 da mesma Lei.
- 11.4. A alteração social ou a modificação da finalidade ou da estrutura da empresa não ensejará a rescisão se não restringir sua capacidade de concluir o contrato.
- 11.5. Se a operação implicar mudança da pessoa jurídica contratada, deverá ser formalizado termo aditivo para alteração subjetiva.
- 11.6. O termo de rescisão, sempre que possível, será precedido:
 - 11.6.1. Balanço dos eventos contratuais já cumpridos ou parcialmente cumpridos;
 - 11.6.2. Relação dos pagamentos já efetuados e ainda devidos;
 - 11.6.3. Indenizações e multas.



Câmara Municipal de Laranjeiras do Sul - Paraná

CNPJ 78.119.336/0001-65



CLÁUSULA DÉCIMA SEGUNDA – DOTAÇÃO ORÇAMENTÁRIA

12.1. As despesas decorrentes dos serviços relativas ao presente exercício correrão à conta do crédito orçamentário na Classificação orçamentária:

Órgão: 01 Legislativo Municipal	Unidade: 001 Câmara Municipal
Função: 01 Legislativa	Subfunção: 03 Ação Legislativa
Programa: 0001 Atividades do Legislativo Municipal	
Ação: Ação 2001	
Conta: 170	
Despesa orçamentária: 4.4.90.52.00.00 – Equipamentos e Materiais Permanente	
Dotação orçamentária: 4.4.90.52.33.00 – Equipamentos para Áudio, Vídeo e Foto.	
Dotação orçamentária: 4.4.90.52.34.00 – Máquina, Utensílios e Equipamentos diversos.	
Dotação orçamentária: 4.4.90.52.35.00 – Equipamentos de Processamentos de dados.	
Dotação orçamentária: 4.4.90.52.42.00 – Mobiliário em geral.	
Fonte: 001 Recursos do Tesouro (descentralizado)	
Exercício: corrente	
Conta: 80	
Elemento da Despesa Orçamentaria: 3.3.90.30.00.00- Material de Consumo	
Dotação Orçamentaria: 3.3.90.30.17.00 – Material de processamento de dados.	
Fonte: 001 Recursos do Tesouro (descentralizados)	

12.2. A dotação relativa aos exercícios financeiros subsequentes será indicada após aprovação da Lei Orçamentária respectiva e liberação dos créditos correspondentes, mediante apostilamento.

CLÁUSULA DÉCIMA TERCEIRA – ALTERAÇÕES

13.1. Eventuais alterações contratuais rege-se-ão pela disciplina dos arts. 124 e seguintes da Lei nº 14.133, de 2021.

13.2. O contratado é obrigado a aceitar, nas mesmas condições contratuais, os acréscimos ou supressões que se fizerem necessários, até o limite de 25% (vinte e cinco por cento) do valor inicial atualizado do contrato.

13.3. Registros que não caracterizam alteração do contrato podem ser realizados por simples apostila, dispensada a celebração de termo aditivo, na forma do art. 136 da Lei nº 14.133, de 2021.

CLÁUSULA DÉCIMA QUARTA - DA PROTEÇÃO DE DADOS

14.1. A CONTRATANTE e CONTRATADA se comprometem a proteger os direitos fundamentais de liberdade e de privacidade e o livre desenvolvimento da personalidade da pessoa



Câmara Municipal de Laranjeiras do Sul - Paraná

CNPJ 78.119.336/0001-65

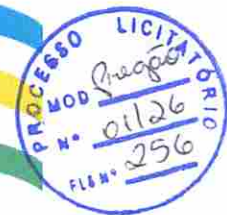

natural, quando do tratamento de dados pessoais, inclusive nos meios digitais, garantindo que:

- a) O tratamento de dados pessoais dar-se-á de acordo com as bases legais previstas nas hipóteses dos artigos 7º e/ou 11 da Lei Federal nº 13.709/2018 às quais se submeterão os serviços, e para propósitos legítimos, específicos, explícitos e informados ao titular;
- b) O tratamento seja limitado às atividades necessárias ao alcance das finalidades de execução do contrato e dos serviços contratados ou, quando for o caso, ao cumprimento de obrigação legal ou regulatória, no exercício regular de direito, por determinação judicial ou por requisição da Autoridade Nacional de Proteção de Dados – ANPD;
- c) Em caso de necessidade de tratamento de dados pessoais indispensáveis à própria prestação de serviço, este será realizado mediante prévia aprovação. Os dados tratados só poderão ser utilizados na execução dos serviços especificados neste contrato, e em hipótese alguma poderão ser compartilhados ou utilizados para outros fins;
- d) Em caso de necessidade de utilização de sistemas para acesso à dados pessoais, tais sistemas seguem um conjunto de premissas, políticas, especificações técnicas, devendo estar alinhados com a legislação vigente e as melhores práticas de mercado;
- e) As medidas técnicas e administrativas de segurança aplicadas são adequadas para proteger os dados pessoais contra a destruição acidental ou ilícita, a perda acidental, a alteração, a divulgação ou o acesso não autorizado, nomeadamente quando o tratamento ilícito e que estas medidas asseguram um nível de segurança adequado em relação aos riscos que o tratamento representa e à natureza dos dados a proteger;
- f) Os dados pessoais obtidos em razão desse contrato devem ser armazenados em banco de dados seguro, com garantia de registro das transações realizadas e com transparente identificação do perfil dos credenciados, tudo estabelecido como forma de garantir, inclusive, a rastreabilidade de cada transação e a franca apuração, a qualquer momento, de desvios e falhas, vedado o compartilhamento desses dados com terceiros;
- g) Na execução deste contrato, a **CONTRATADA** zelarà pelo cumprimento das medidas de segurança para o tratamento de dados pessoais e oferecerá garantias suficientes em relação às medidas de segurança técnicas e organizativas, e as especificará formalmente, não compartilhando com terceiros, dados pessoais que lhe sejam remetidos;
- h) Os dados pessoais obtidos em razão desse contrato serão tratados apenas em nome da Câmara Municipal de Laranjeiras do Sul, e em conformidade com as suas instruções, as cláusulas do contrato e as legislações específicas.

14.2. A **CONTRATADA** cooperará com Poder Legislativo de Laranjeiras do Sul/PR no cumprimento das obrigações referentes ao exercício dos direitos dos titulares previstos na Lei Federal nº 13.709/2018 e nas leis e Regulamentos de Proteção de Dados em vigor e também no atendimento de requisições e determinações do Poder Judiciário, Ministério Público e órgão de controle administrativo.

14.3. A **CONTRATADA** deverá informar imediatamente ao Encarregado de Dados da Câmara Municipal de Laranjeiras do Sul/PR, ou por meio telefone 42-3635 6861, quando receber requisição



Câmara Municipal de Laranjeiras do Sul - Paraná

CNPJ 78.119.336/0001-65



de titular de dados pessoais, a quem caberá responder a solicitação do requisitante, uma vez que na condição de **OPERADOR** a **CONTRATADA** deve-se abster de responder qualquer solicitação, exceto nas instruções documentadas conforme exigido pela Lei Federal nº 13.709/2018 e Leis e Regulamentos de Proteção de Dados em vigor.

14.4. A **CONTRATADA** manterá contato formal com o Setor de Compras do Legislativo de Laranjeiras do Sul, através do telefone 42 3635 6861.

14.5. Encerrada a vigência do contrato, ou não havendo mais necessidade de utilização dos dados pessoais, sejam eles sensíveis ou não, a **CONTRATADA** interromperá o tratamento e, em no máximo 30 (trinta dias), eliminará completamente os dados pessoais e todas as cópias porventura existentes (seja em formato digital ou físico), utilizando-se de técnicas de eliminação segura de dados, salvo quando exista obrigação legal para sua manutenção, ou para cumprimento de alguma outra hipótese prevista na Lei Federal nº 13.709/2018.

14.6. Eventuais responsabilidades das partes, serão apuradas conforme estabelecido neste contrato e também de acordo com o que dispõe a Seção III, Capítulo VI, da Lei Federal nº 13.709/2018.

14.7. As partes declaram conhecimento da Lei Federal nº 13.709/2018 e comprometem-se em preservar confidenciais as informações e proteger os dados pessoais e sensíveis disponíveis nas ferramentas utilizadas e armazenadas nos sistemas no âmbito da Câmara Municipal de Laranjeiras do Sul/PR.

CLÁUSULA DÉCIMA QUINTA – PUBLICAÇÃO

15.1. Incumbirá ao contratante divulgar o presente instrumento no Portal Nacional de Contratações Públicas (PNCP), na forma prevista no art. 94 da Lei 14.133, de 2021, bem como no respectivo sítio oficial na Internet.

CLÁUSULA DÉCIMA SEXTA - FORO

16.1. Fica eleito o Foro da Comarca de Laranjeiras do Sul/PR para solucionar quaisquer dúvidas decorrentes da execução ou interpretação deste contrato, com renúncia expressa a qualquer outro, por mais privilegiado que seja.

E, por estarem inteiramente de acordo com as condições aqui estipuladas, firmam as partes o presente instrumento.

Laranjeiras do Sul/PR, XX de XX de 2026.

JOVANILDO VIOLA
CONTRATANTE
XX
CONTRATADA



Câmara Municipal de Laranjeiras do Sul - Paraná

CNPJ 78.119.336/0001-65



AVISO DE LICITAÇÃO PREGÃO ELETRÔNICO (SRP) N° 01/2026

A Câmara Municipal de Laranjeiras do Sul, Estado do Paraná, através de seu Presidente, tendo em vista a Lei Federal nº. 14.133/21, torna público que fará realizar às **13H30MIN DO DIA 03 DE JUNHO DE 2026**, o **PREGÃO ELETRÔNICO N° 01/2026**, cujo objeto é o **REGISTRO DE PREÇOS PARA A AQUISIÇÃO DE EQUIPAMENTOS E SUPRIMENTOS DE INFORMÁTICA, ELETRÔNICOS, AUDIO E DE ESCRITÓRIO, PARA ATENDER AS NECESSIDADES DA CÂMARA MUNICIPAL DE LARANJEIRAS DO SUL**, conforme especificações do edital e anexos.

Os interessados deverão retirar o edital de licitação no site do Legislativo: <http://cmls.pr.gov.br>, bem como pedidos de esclarecimentos, dúvidas e informações na Câmara Municipal, setor de licitações ou pelo e-mail: cotacao@cmls.pr.gov.br

Para participar da concorrência eletrônica, o licitante deverá estar credenciado no sistema "PREGÃO ELETRÔNICO" através do site <https://comprasbr.com.br/>.

Laranjeiras do Sul, 18 de maio de 2026.

JOVANI DO VIOLA
PRESIDENTE



* Não pode ser vendido separadamente
Suplemento integrante da edição 4882 do Jornal Correio do Povo do Paraná

MUNICÍPIO DE LARANJEIRAS DO SUL
Estado do Paraná
Praça Expedicionários João Maria, 1020 - Centro, Laranjeiras do Sul-PR, CEP: 85.301-410

MUNICÍPIO DE LARANJEIRAS DO SUL
EXTRATO DE ADITIVO CONTRATUAL
ATA DE REGISTRO DE PREÇOS Nº 020/2026
PREGÃO ELETRÔNICO Nº 013/2026
1º TERMO ADITIVO - REQUILÍBRIO ECONÔMICO-FINANCEIRO
OBJETO: REGISTRO DE PREÇOS PARA AQUISIÇÃO DE GÁS DE COZINHA (GLP) E ÁGUA MINERAL PARA SUPRIR A DEMANDA DAS SECRETARIAS MUNICIPAIS.

MUNICÍPIO DE LARANJEIRAS DO SUL
EXTRATO DE ADITIVO CONTRATUAL
CONTRATO ADMINISTRATIVO Nº 063/2025
INEXIGIBILIDADE DE LICITAÇÃO Nº. 008/2025 - PMS
1º TERMO ADITIVO - REAJUSTE
OBJETO: LOCAÇÃO DE UMA SALA COMERCIAL EM ALVENARIA DE 166,50 M² SITUADA A RUA SETE DE SETEMBRO, Nº 1710, PARA A UNIDADE REGIONAL DA EMATER - INSTITUTO PARANAENSE DE ASSISTÊNCIA TÉCNICA E EXTENSÃO RURAL.

EXTRATO DE ADITIVO CONTRATUAL
CONTRATO ADMINISTRATIVO Nº 071/2022
TOMADA DE PREÇOS Nº 002/2022
4º TERMO ADITIVO - PRAZO E VALOR
OBJETO: CONTRATAÇÃO DE PESSOA (S) JURÍDICA (S) PARA PRESTAÇÃO DE CLÍNICO GERAL PARA ATENDER A DEMANDA DA SECRETARIA MUNICIPAL DE SAÚDE.
CONTRATANTE: MUNICÍPIO DE LARANJEIRAS DO SUL, inscrita no CNPJ nº 76.205.970/0001-95, com sede na Rua Expedicionários João Maria, nº 1020, Centro, Laranjeiras do Sul, Estado do Paraná, neste ato representado pelo Prefeito Municipal, Sr. JASON RODRIGO MENDES, portador da Cédula de Identidade nº 9.672.870-0-SSP/PR e inscrito no CPF/MF sob o nº 010.441.359-05.

MUNICÍPIO DE LARANJEIRAS DO SUL
EXTRATO DE ADITIVO CONTRATUAL
ATA DE REGISTRO DE PREÇOS Nº 074/2025
PREGÃO ELETRÔNICO Nº 031/2025
1º TERMO ADITIVO - PRAZO
OBJETO: REGISTRO DE PREÇOS PARA CONTRATAÇÃO DE SERVIÇOS DE MANUTENÇÃO, INSTALAÇÃO, REPAROS DE AR CONDICIONADO DOS PRÉDIOS MUNICIPAIS, SERVIÇOS DE REFRIGERAÇÃO, SERVIÇOS DE FOGÕES, GELADEIRAS, FREEZER, CÂMARA FRIA E ELTROIOMESTICOS EM GERAL.

MUNICÍPIO DE LARANJEIRAS DO SUL
EXTRATO DE ADITIVO CONTRATUAL
CONTRATO ADMINISTRATIVO Nº 080/2025
CONCORRÊNCIA ELETRÔNICA Nº 006/2025
1º TERMO ADITIVO - PRAZO
OBJETO: CONTRATAÇÃO DE EMPRESA DE ENGENHARIA PARA CONSTRUÇÃO DE REDE DE ABASTECIMENTO NA COMUNIDADE COLÔNIA UNIÃO - PLANO DE AÇÃO: 09032024-071540 / 2024

Câmara Municipal de Laranjeiras do Sul - Paraná
CNPJ 16.119.130-0001-85
AVISO DE LICITAÇÃO
PREGÃO ELETRÔNICO (SRP) Nº 01/2026
A Câmara Municipal de Laranjeiras do Sul, Estado do Paraná, através de seu Presidente, tendo em vista a Lei Federal nº. 14.133/21, torna público que realizará o 138º BMM de DIA 03 DE JUNHO DE 2026, o PREGÃO ELETRÔNICO Nº 01/2026, cujo objeto é o REGISTRO DE PREÇOS PARA A AQUISIÇÃO DE EQUIPAMENTOS E SUPRIMENTOS DE INFORMÁTICA, ELETRÔNICOS, ÁUDIO E DE ESCRITÓRIO, PARA ATENDER AS NECESSIDADES DA CÂMARA MUNICIPAL DE LARANJEIRAS DO SUL, conforme especificações do edital e anexos.

MUNICÍPIO DE LARANJEIRAS DO SUL
EXTRATO DE ADITIVO CONTRATUAL
ATA DE REGISTRO DE PREÇOS Nº 138/2025
PREGÃO ELETRÔNICO Nº 056/2025
1º TERMO ADITIVO - REQUILÍBRIO ECONÔMICO-FINANCEIRO
OBJETO: REGISTRO DE PREÇOS PARA AQUISIÇÃO DE PRODUTOS PARA A SAÚDE A FIM DE ATENDER A DEMANDA DA SECRETARIA MUNICIPAL DE SAÚDE.

MUNICÍPIO DE LARANJEIRAS DO SUL
EXTRATO DE ADITIVO CONTRATUAL
CONTRATO ADMINISTRATIVO Nº 069/2022
TOMADA DE PREÇOS Nº 005/2022
1º TERMO ADITIVO - PRAZO E VALOR
OBJETO: CONTRATAÇÃO DE PESSOA (S) JURÍDICA (S) PARA PRESTAÇÃO DE SERVIÇOS MÉDICOS PARA ATENDER A DEMANDA DA SECRETARIA MUNICIPAL DE SAÚDE.

JOVANILO VIOLA
PRESIDENTE
PREFEITURA MUNICIPAL DE LARANJEIRAS DO SUL
CNPJ Nº 76.205.970/0001-95
RUA EXPEDICIONÁRIO JOÃO MARIA, 1020 - CENTRO - 85.301-410
ATO DE AVISO DE SUSPENSÃO DE LICITAÇÃO
PREGÃO ELETRÔNICO Nº 035/2026
Objeto: Aquisição de um veículo utilitário tipo pick-up CD
Tipo de licitação: Menor Preço Por Lote.
Modo de disputa: Aberto.

MUNICÍPIO DE LARANJEIRAS DO SUL
EXTRATO DE ADITIVO CONTRATUAL
CONTRATO ADMINISTRATIVO Nº 063/2025
INEXIGIBILIDADE DE LICITAÇÃO Nº. 008/2025 - PMS
1º TERMO ADITIVO - PRAZO E VALOR
OBJETO: LOCAÇÃO DE UMA SALA COMERCIAL EM ALVENARIA DE 166,50 M² SITUADA A RUA SETE DE SETEMBRO, Nº 1710, PARA A UNIDADE REGIONAL DA EMATER - INSTITUTO PARANAENSE DE ASSISTÊNCIA TÉCNICA E EXTENSÃO RURAL.

MUNICÍPIO DE LARANJEIRAS DO SUL
EXTRATO DE ADITIVO CONTRATUAL
CONTRATO ADMINISTRATIVO Nº 070/2022
TOMADA DE PREÇOS Nº 005/2022
4º TERMO ADITIVO - PRAZO E VALOR
OBJETO: CONTRATAÇÃO DE PESSOA (S) JURÍDICA (S) PARA PRESTAÇÃO DE AUDITORIA MÉDICA PARA ATENDER A DEMANDA DA SECRETARIA MUNICIPAL DE SAÚDE.

PREFEITURA MUNICIPAL DE LARANJEIRAS DO SUL
CNPJ Nº 76.205.970/0001-95
RUA EXPEDICIONÁRIO JOÃO MARIA, 1020 - CENTRO - 85.301-410
ATO DE AVISO DE SUSPENSÃO DE LICITAÇÃO
PREGÃO ELETRÔNICO Nº 036/2026
Objeto: Registro de preços para aquisição de kits de higiene bucal para atender as demandas da Secretaria Municipal de Saúde.
Tipo de licitação: Menor Preço Por Lote.
Modo de disputa: Aberto.

PREFEITURA MUNICIPAL DE LARANJEIRAS DO SUL
CNPJ Nº 76.205.970/0001-95
RUA EXPEDICIONÁRIO JOÃO MARIA, 1020 - CENTRO - 85.301-410
ATO DE AVISO DE SUSPENSÃO DE LICITAÇÃO
PREGÃO ELETRÔNICO Nº 037/2026
Objeto: Aquisição de dois distribuidores de alúvio e calcário e uma carreta agrícola conforme planilha de peças - 09032025-085424.
Tipo de licitação: Menor Preço Por Lote.
Modo de disputa: Aberto.

PREFEITURA MUNICIPAL DE LARANJEIRAS DO SUL
CNPJ Nº 76.205.970/0001-95
RUA EXPEDICIONÁRIO JOÃO MARIA, 1020 - CENTRO - 85.301-410
ATO DE AVISO DE SUSPENSÃO DE LICITAÇÃO
PREGÃO ELETRÔNICO Nº 038/2026
Objeto: Contratação de empresa para execução de serviços de registro e gerenciamento de ponto através de biometria facial e vocal via web com geolocalização para todos os setores do município.



Licitação

< Voltar para listagem

- Licitação
- Configurações
- Sobre
- Novidades
- Compra Direta
- Perfil
- Sair

Número do Processo
01/2026

Situação
Aguardando Abertura

Número do Edital
01/2026

Tempo da Fase Aberto/Fechado
15 min.

Dados da Licitação

Dados do Edital Itens Esclarecimento/Impugnação Alterações após publicação

Modalidade
Pregão Eletrônico

Amparo Legal
Lei 14.133/2021, Art. 28, I

Tipo
MP

Número do Processo
01/2026

Órgão
Câmara Municipal de Laranjeiras do Sul - PR - CMLS - PR

Disputa por
Valor Unitário

Comissão
CM

Pregoeiro
Marcos Kapassi

Data/Hora Início Envio de Propostas
18/05/2026 17:00

Data/Hora Fim Envio de Propostas
03/06/2026 13:29

Data/Hora Abertura Licitação
03/06/2026 13:30

Data/Hora Limite Esclarecimento/Impugnação
29/05/2026 13:30

Registro de Preço
Sim

Exibir Valor de Referência
Sim

Habilitar Esclarecimentos e Impugnações
Sim

Casas Decimais
2

Casas Decimais Quantidade
0

Modo de Disputa
Aberto/Fechado

Tempo na Etapa Lance Final (Minutos)
5

Informar Diferença Mínima entre Lances
0.01

Valor (R\$)

Inversão de Fases
Não

Ano de Compra
2026

Recurso Federal
Não

Solicitar envio de documentação junto à proposta
Não

Benefício Local/...

Sim

Exclusivo Local/Regional

Sim

Legisl...

LEI MUNICIPAL N° 055/2015

Priorizar local/regional

Sim

1. Campo Bonito - PR (BENEFÍCIO REGIONAL)

2. Cantagalo - PR (BENEFÍCIO REGIONAL)

3. Espigão Alto Do Iguaçu - PR (BENEFÍCIO REGIONAL)

4. Foz Do Jordão - PR (BENEFÍCIO REGIONAL)





≡ Licitação

≡ Licitação

⚙️ Configurações

💡 Sobre

📅 Novidades

🛒 Compra Direta

👤 Perfil

🚪 Sair

6. Ibema - PR (BENEFÍCIO REGIONAL)

7. Nova Laranjeiras - PR (BENEFÍCIO REGIONAL)

8. Pinhão - PR (BENEFÍCIO REGIONAL)

9. Quedas Do Iguaçu - PR (BENEFÍCIO REGIONAL)

10. Virmond - PR (BENEFÍCIO REGIONAL)

11. Candói - PR (BENEFÍCIO REGIONAL)

12. Catanduvas - PR (BENEFÍCIO REGIONAL)

13. Diamante Do Sul - PR (BENEFÍCIO REGIONAL)

14. Goioxim - PR (BENEFÍCIO REGIONAL)

15. Laranjeiras Do Sul - PR (BENEFÍCIO LOCAL)

16. Marquinho - PR (BENEFÍCIO REGIONAL)

17. Palmital - PR (BENEFÍCIO REGIONAL)

18. Porto Barreiro - PR (BENEFÍCIO REGIONAL)

19. Reserva Do Iguaçu - PR (BENEFÍCIO REGIONAL)

20. Rio Bonito Do Iguaçu - PR (BENEFÍCIO REGIONAL)

21. Três Barras Do Paraná - PR (BENEFÍCIO REGIONAL)

Objeto *

REGISTRO DE PREÇOS PARA A AQUISIÇÃO DE EQUIPAMENTOS E SUPRIMENTOS DE INFORMÁTICA, ELETRÔNICOS, AUDIO E DE ESCRITÓRIO, PARA ATENDER AS NECESSIDADES DA CÂMARA MUNICIPAL DE LARANJEIRAS DO SUL.

Informação Complementar

-



2169087	<p>COMPUTADOR TIPO DESKTOP ALL IN ONE NOVO, COM TELA DE 24 POLEGADAS, RESOLUÇÃO FULL HD (1920 X 1080), TECNOLOGIA LED OU IPS, ANTIRREFLEXO, FORMATO WIDESCREEN 16:9, COM BRILHO MÍNIMO DE 250 NITS E ÂNGULO DE VISÃO HORIZONTAL DE PELO MENOS 170. DEVE POSSUIR PROCESSADOR INTEL CORE I7, DE 10ª GERAÇÃO OU SUPERIOR, COM NO MÍNIMO 4 NÚCLEOS FÍSICOS, 8 THREADS, FREQUÊNCIA BASE MÍNIMA DE 2.8 GHZ E CACHE MÍNIMO DE 8 MB, A MEMÓRIA RAM DEVE SER DE 16 GB DDR4, COM FREQUÊNCIA MÍNIMA DE 2666 MHZ E POSSIBILIDADE DE EXPANSÃO. O ARMAZENAMENTO INTERNO DEVE SER FEITO POR MEIO DE UNIDADE SSD COM CAPACIDADE MÍNIMA DE 480 GB, PADRÃO NVME PCIE, COM ALTA VELOCIDADE DE LEITURA E GRAVAÇÃO. A PLACA GRÁFICA PODE SER INTEGRADA AO PROCESSADOR, COM SUPORTE A VÍDEOS EM ALTA DENSIÇÃO (MÍNIMO INTEL UHD GRAPHICS 630 OU EQUIVALENTE). DEVE CONTA COM ÁUDIO ESTÉREO INTEGRADO, WEBCAM EMBUTIDA COM RESOLUÇÃO MÍNIMA HD 720P, MICROFONE DIGITAL, E ALTO-FALANTES INTERNOS. AS OPÇÕES DE CONECTIVIDADE DEVEM INCLUIR WI-FI PADRÃO 802.11AC (WI-FI 5) OU SUPERIOR, BLUETOOTH 4.2 OU SUPERIOR, PELO MENOS 3 PORTAS USB (SENDO AO MENOS UMA 3.0 OU SUPERIOR), 1 PORTA HDMI (SAÍDA OU ENTRADA), 1 PORTA RJ45 (ETHERNET), E ENTRADA DE ÁUDIO P2 (3.5 MM). O EQUIPAMENTO DEVE ACOMPANHAR TECLADO E MOUSE COM O OU SEM O, AMBOS EM PADRÃO ABNT2 (TECLADO COM Ç), DE MESMA COR E COMPATÍVEIS COM O SISTEMA. O SISTEMA OPERACIONAL DEVERÁ SER O WINDOWS 10 OU SUPERIOR, VERSÃO ORIGINAL, 64 BITS, EM PORTUGUÊS DO BRASIL, JÁ INSTALADO E ATIVADO - GARANTIA 12 MESES.</p>	9	R\$ 7.684,06
---------	---	---	--------------



2169088	<p>IMPRESSORA MULTIFUNCIONAL TECNOLOGIA DE IMPRESSÃO: INJEÇÃO DE TINTA HEAT-FREE PRECISIONCORE DE 4 CORES (CMYK) - MÁXIMA RESOLUÇÃO DE IMPRESSÃO: ATÉ 4.800 DPI X 1.200 DPI DE RESOLUÇÃO APRIMORADA EM DIVERSOS TIPOS DE PAPEL - VELOCIDADE MÁXIMA DE IMPRESSÃO: PRETO 33 PPM E COLORIDO 20 PPM (RASCUNHO, A4/CARTA) - VELOCIDADE DE IMPRESSÃO ISO: PRETO 15 PPM E COLORIDO 8 PPM (A4/CARTA) CÓPIAS - VELOCIDADE DE CÓPIA ISO: PRETO 10,8 CPM E COLORIDO 5,5 CPM (A4/CARTA) - RESOLUÇÃO MÁXIMA DE COPIADO: 300 DPI X 600 DPI (MESA PLANA) / 300 DPI X 300 DPI (ADF) - TAMANHO MÁXIMO DE CÓPIA: OFÍCIO (ADF) DIGITALIZAÇÃO - TIPO DE SCANNER: MESA PLANA COM SENSOR DE LINHAS CIS A CORES - VELOCIDADE DE DIGITALIZAÇÃO: 12 SEGUNDOS EM PRETO / 29 SEGUNDOS COLORIDO - ÁREA MÁXIMA DE DIGITALIZAÇÃO: 216 MM X 297 MM (MESA PLANA) / 216 MM X 355,66 MM (ADF) - RESOLUÇÃO ÓPTICA/MÁXIMA: 1.200 DPI X 2.400 DPI - PROFUNDIDADE DA COR: COR: 48 BITS DE ENTRADA, 24 BITS DE SAÍDA - ESCALA DE CINZAS: 16 BITS DE ENTRADA, 8 BITS DE SAÍDA - PRETO: 16 BITS DE ENTRADA, 1 BITS DE SAÍDA RENDIMENTO DE TINTAS - GARRAFAS DE TINTA DE REPOSIÇÃO GENUÍNAS DA EPSON: 1 GARRAFA DE TINTA PRETA RENDE ATÉ 4.300 PÁGINAS, 3 GARRAFAS COLORIDAS (CIANO, MAGENTA, AMARELO) RENDEM ATÉ 7.300 PÁGINAS. GARANTIA 12 MESES. *SERÃO SELECIONADOS EQUIPAMENTOS QUE COMPROVEM BAIXO CUSTO DE MANUTENÇÃO E SUPRIMENTOS, VISANDO A ECONOMICIDADE ADMINISTRATIVA. PROPOSTAS COM INSUMOS DE BAIXO RENDIMENTO E ALTO VALOR DE MERCADO SERÃO DESCONSIDERADOS.</p>	5	R\$ 2.482,20
---------	--	---	--------------

2169089	<p>KIT TECLADO + MOUSE TECLADO ERGONÔMICO COM APOIO PARA OS PULSOS. MOUSE CONFORTÁVEL COM DESIGN ANATÔMICO. CONECTIVIDADE DUPLA: BLUETOOTH E USB. COMPATIBILIDADE COM WINDOWS, MACOS, CHROME OS E ANDROID. ALCANCE SEM FIO: 10 METROS TECLADO: LAYOUT ABNT 2 COM TECLADO NUMÉRICO MOUSE: DESIGN ANATÔMICO COM ROLAGEM PRECISA ALIMENTAÇÃO: PILHAS AAA (TECLADO) E AA (MOUSE) DIMENSÕES</p>	20	R\$ 325,77
---------	--	----	------------

DO TECLADO (A X L X P): 25 X 430 X 210 MM. DIMENSÕES DO MOUSE
(A X L X P): 45 X 74 X 115 MM. GARANTIA 12 MESES.



2169090	MICROFONE SEM FIO DISPOSITIVOS COMPATÍVEIS: MIXER DE ÁUDIO, INTERFACE DE ÁUDIO, SISTEMA PA, NOTEBOOK, COMPUTADOR PESSOAL, SMARTPHONE COR: PRETO COMPONENTES INCLUÍDOS: MICROFONE SEM FIO, CLIPE DE MICROFONE, TRANSMISSOR RECEPTOR. PADRÃO POLAR: UNIDIRECIONAL IMPEDÂNCIA: 150 OHMS FATOR DE FORMA DO MICROFONE: DE MÃO DIMENSÕES DO ITEM C X L X A: 34 X 30 X 10 CM FONTE DE ALIMENTAÇÃO: ALIMENTADO POR BATERIA MATERIAL: METAL RELAÇÃO SINAL-RUIDO: 78 DB Nº DE CANAIS: 1 GARANTIA 12 MESES. MARCAS DE REFERENCIA: SHURE/ SENNHEISER	4	R\$ 3.609,91
2169091	MICROFONE TIPO GOOSENECK PROFISSIONAL TIPOS DE MICROFONE: CONDENSADOR TIPOS DE CONEXÕES: COM FIO PADRÕES POLARES: SUPERCARDÍOIDE COR: PRETO COMPRIMENTO DO GOOSENECK: 18 POLEGADAS (45,7 CM) DE COMPRIMENTO. COMPRIMENTO DO CABO: 3M USO RECOMENDADO: PARA VOZES FREQUÊNCIA MÍNIMA: 50 HZ FREQUÊNCIA MÁXIMA: 17 A 20 KHZ SPL MÁXIMO: 127,2 A 130 DB. RELAÇÃO SINAL-RUÍDO: 68 DB. FORMATO DE MICROFONE: PESCOÇO DE GANSO TIPO DE MICROFONE: CONDENSADOR PADRÃO POLARES: SUPERCARDÍOIDE SENSIBILIDADE: -33,5 DBV/PA A 36 DBV/PA CONECTIVIDADE TIPO DE CONEXÕES: COM FIO CONECTORES DE SAÍDA: XLR-3 ACESSÓRIOS INCLUÍDOS: PÁRA-BRISA DE ESPUMA RECURSOS EXTRAS: PONTOS LÓGICOS DE ENTRADA/SAÍDA PARA CONTROLE REMOTO OU MIXERS AUTOMÁTICOS. CÁPSULAS: INTERCAMBIÁVEIS (COMPATÍVEL COM MODELOS SUPERCARDIOIDE E OMNIDIRECIONAL) GARANTIA 12 MESES. MARCAS DE REFERENCIA: SHURE/ SENNHEISER	16	R\$ 3.211,00
2169092	MOUSE OPTICO CONECTA-SE VIA RECEPTOR USB 2.4GHZ OU BLUETOOTH. COM ALCANCE DE ATÉ 10 METROS. ERGONÔMICO, COMPACTO E PORTÁTIL, PODE SER ALIMENTADO POR PILHAS OU BATERIA RECARREGÁVEL COMPATÍVEL COM WINDOWS, MACOS, CHROME OS, LINUX - GARANTIA 12 MESES.	20	R\$ 116,59
2169093	NOTEBOOK Processador Intel(r) Core™ 7 150U (10-core, cache de 12MB, até 5.4GHz), Sistema operacional Windows 11 Pro, CPU +8 núcleos / 12 threads (Passmark +16500, 2022+), RAM 8GB DDR4 (exp. 32GB), SSD MÍNIMO 256GB NVMe, video integrado 2GB (HDMI 2.0, FHD), tela 15" FHD, rede Gigabit + Wi-Fi 6 + BT 5.1, câmera HD, teclado - Garantia 12 meses. COMPATIVEL COM AS MARCAS: LENOVO, ACER e DELL	5	R\$ 5.590,35
2169094	SMART TV 85" 4K UHD MARCA REFERENCIA: TCL/SANSUNG/ LG POLEGADAS: 85" RESOLUÇÃO: 4K UHD PAINEL DA TELA: VA TIPO DO DISPLAY: QLED TIPO: SMART TAXA DE ATUALIZAÇÃO DA TELA: 60HZ SISTEMA OPERACIONAL: GOOGLE TV CONECTIVIDADE: WI-FI E BLUETOOTH CONEXÕES: 1 PORTA LAN, 3 HDMI, 1 USB 3.0, 1 ENTRADA PARA ANTENA/CABO E 1 SAÍDA ÁUDIO DIGITAL (ÓPTICA) PROCESSADOR: AIPO FORMATO DA TELA: 16:09 ÂNGULO DE VISÃO 178° Nº DE CORES :16 MILHOES SISTEMA DE COR: NTSC TECNOLOGIA DA TV: TELA ANTIRREFLEXO DISTÂNCIA RECOMENDADA DE VISUALIZAÇÃO: 2,6M COR DA BASE E BORDA: PRETO PADRÃO DE FURAÇÃO: VESA 600X400MM ANO DE LANÇAMENTO: 2025 DIMENSÕES DO PRODUTO: LARGURA 189CM ALTURA 115,6CM PROFUNDIDADE 37,4CM CONTEÚDO DA EMBALAGEM: 1 SMART TV, 1 CONTROLE REMOTO, 2 PÉS, 1 PAR DE PILHAS E MANUAL. GARANTIA 12 MESES.	1	R\$ 9.040,93
2169095	SSD 240 GB FORMATO 2.5 POLEGADAS. UTILIZA INTERFACE SATA III (6 GB/S), OFERECENDO VELOCIDADES DE LEITURA ATÉ 500-560 MB/S E GRAVAÇÃO ENTRE 350-500 MB/S. MARCAS REFERENCIAS:	20	R\$ 531,40

2169096

SUPRIMENTOS DE INFORMATICA - ORIGINAIS SUPRIMENTOS DE INFORMATICA - ORIGINAIS Tinta para impressora Epson L575 cor black 70 ML Tinta para impressora Epson L575 cor magenta 70 ML Tinta para impressora Epson L575 cor yan 70 ML Tinta para impressora Epson L575 cor yellou 70 ML Tinta para impressora Epson 3250 cor black 65 ML Tinta para impressora Epson 3250 cor magenta 65 ML Tinta para impressora Epson 3250 cor cyan 65 ML Tinta para impressora Epson 3250 cor yellou 65 ML *Serão solicitados na requisição de compras as cores das tintas e modelos de impressora em conformidade com a demandada.

100

R\$ 70,25

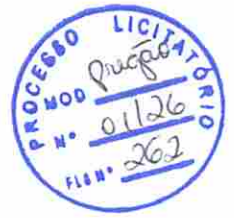

Exibir: 50

1-15 de 15 Itens

Página: 1

[← Voltar](#)

Criado pela Lei nº 14.133/21, o Portal Nacional de Contratações Públicas (PNCP) é o site eletrônico oficial destinado à divulgação centralizada e obrigatória dos atos exigidos em sede de licitações e contratos administrativos abarcados pelo novel diploma.

É gerido pelo Comitê Gestor da Rede Nacional de Contratações Públicas, um colegiado deliberativo com suas atribuições estabelecidas no Decreto nº 10.764, de 9 de agosto de 2021.

O desenvolvimento dessa versão do Portal é um esforço conjunto de construção de uma concepção direta legal, homologado pelos indicados a compor o aludido comitê.

A adequação, fidedignidade e correteude das informações e dos arquivos relativos às contratações disponibilizadas no PNCP por força da Lei nº 14.133/2021 são de estrita responsabilidade dos órgãos e entidades contratantes.

<https://portaldeservicos.gestao.gov.br>[0800 978 9001](tel:08009789001)

AGRADECIMENTO AOS PARCEIROS



Câmara Municipal de Laranjeiras do Sul

Paraná



Licitações :: 2026

« [2026](#) [2025](#) [2024](#) [2023](#) [2022](#) »

Número	Modalidade	Abertura	Objeto	Arquivos
02/2026	Dispensa	04/05/2026	CONTRATAÇÃO DE EMPRESA ESPECIALIZADA NA PRESTAÇÃO DE SERVIÇO DE ELABORAÇÃO DE PROGRAMAS EM SAÚDE E SEGURANÇA NO TRABALHO E CADASTRO E TRANSMISSÃO DE EVENTOS DE SST NO ESOCIAL A FIM DE ATENDER À LEGISLAÇÃO TRABALHISTA E PREVIDENCIÁRIA	<ul style="list-style-type: none"> Aviso de Contratação Direta n. 02-2026 Termo de Referência Termo de Homologação e Adjudicação Processo Completo - Dispensa de Licitação N. 02-2026
01/2026	Dispensa	16/03/2026	Contratação de empresa especializada para locação de software em plataforma Web, contemplando a desmaterialização de documentos físicos, parametrização de processos e inserção de documentos.	<ul style="list-style-type: none"> Aviso de Dispensa de Licitação N. 001-2026 Termo de Referência Aviso de Contratação Direta n. 01-2026 Termo de Homologação e Adjudicação Processo Completo - Dispensa de Licitação N. 01-2026
01/2026	Pregão Eletrônico	19/05/2026	REGISTRO DE PREÇOS PARA A AQUISIÇÃO DE EQUIPAMENTOS E SUPRIMENTOS DE INFORMÁTICA, ELETRÔNICOS, AUDIO E DE ESCRITÓRIO, PARA ATENDER AS NECESSIDADES DA CÂMARA MUNICIPAL DE LARANJEIRAS DO SUL	<ul style="list-style-type: none"> Edital n 01-2026 Pregão Eletrônico - Equipamentos e material consumo Aviso de Licitação n. 01-2026 - Pregão Eletrônico - Equipamentos e material consumo Termo de Referência

Câmara Municipal de Laranjeiras do Sul

Rua Sete de Setembro, 01 - Praça Rui Barbosa - Centro - Laranjeiras do Sul/PR - CEP 85.341-000

☎️ (41) 3335-6301

📧 cam@laranjeiraspr.gov.br

📱 @cam_mun_lar

📄 CNPJ: 16.111.152/0001-17



Edital nº 01/2026

Última atualização 18/05/2026



[Acessar Contratação](#)

Local: Laranjeiras do Sul/PR **Órgão:** CAMARA MUNICIPAL DE LARANJEIRAS DO SUL

Unidade compradora: 643 - Câmara Municipal de Laranjeiras do Sul - PR

Modalidade da contratação: Pregão - Eletrônico **Amparo legal:** Lei 14.133/2021, Art. 28, I **Tipo:** Edital

Modo de disputa: Aberto-Fechado **Registro de preço:** Sim

Fonte orçamentária: Não informada

Data de divulgação no PNCP: 18/05/2026 **Situação:** Divulgada no PNCP

Data de início de recebimento de propostas: 18/05/2026 17:00 (horário de Brasília)

Data fim de recebimento de propostas: 03/06/2026 13:29 (horário de Brasília)

Id contratação PNCP: 78119336000165-1-000003/2026 **Fonte:** AZ INFORMATICA LTDA

Objeto:

REGISTRO DE PREÇOS PARA A AQUISIÇÃO DE EQUIPAMENTOS E SUPRIMENTOS DE INFORMÁTICA, ELETRÔNICOS, AUDIO E DE ESCRITÓRIO, PARA ATENDER AS NECESSIDADES DA CÂMARA MUNICIPAL DE LARANJEIRAS DO SUL.

VALOR TOTAL ESTIMADO DA COMPRA	VALOR TOTAL HOMOLOGADO DA COMPRA
R\$ 288.868,75	R\$ 0,00

- Itens**
- Arquivos
- Atas de Registro de Preço
- Contratos/Empenhos
- Histórico

Número Descrição Quantidade Valor unitário

2169082

APARELHO DE AR CONDICIONADO 12.000 BTUS INVERTER COM AS SEGUINTEES ESPECIFICAÇÕES MÍNIMAS: TIPO SPLIT HI-WALL; CICLO: QUENTE E FRIO, VOLTAGEM: 220V, FREQUÊNCIA: 60HZ; LED

4

R\$ 3.253,75



Portal Nacional de Contratações Públicas



Entrar

O QUE SIGNIFICA QUE ELE CAUSA MENOS IMPACTO NO AQUECIMENTO GLOBAL); CLASSIFICAÇÃO ENERGÉTICA: CLASSE A IDRS (INMETRO); POSSUIR SERPENTINA DE COBRE; TIPO DE CONDENSADOR: VERTICAL; TIPO DE TECNOLOGIA DO COMPRESSOR: INVERTER, POSSUIR FUNÇÃO AUTO LIMPEZA/ESTERILIZAÇÃO: PREVINE A FORMAÇÃO DE MOFO E BACTÉRIAS NA UNIDADE. SECANDO A SERPENTINA INTERNA PARA MELHOR QUALIDADE... CFE. EDITAL E TERMO DE REFERÊNCIA, E GARANTIA DE 12 MESES.

2169083

APARELHO DE AR CONDICIONADO 18.000 BTU INVERTER COM AS SEGUINTEES ESPECIFICAÇÕES MÍNIMAS: TIPO SPLIT HI-WALL; CICLO: QUENTE E FRIO, VOLTAGEM: 220V, FREQUÊNCIA: 60HZ; LED INVISÍVEL; FLUÍDO REFRIGERANTE R32 (R32 TEM UM GWP (POTENCIAL DE AQUECIMENTO GLOBAL) MENOR DO QUE O R410A, O QUE SIGNIFICA QUE ELE CAUSA MENOS IMPACTO NO AQUECIMENTO GLOBAL); CLASSIFICAÇÃO ENERGÉTICA: CLASSE A IDRS (INMETRO); POSSUIR SERPENTINA DE COBRE; TIPO DE CONDENSADOR: VERTICAL; TIPO DE TECNOLOGIA DO COMPRESSOR: INVERTER, POSSUIR FUNÇÃO AUTO LIMPEZA/ESTERILIZAÇÃO: PREVINE A FORMAÇÃO DE MOFO E BACTÉRIAS NA UNIDADE. SECANDO A SERPENTINA INTERNA PARA MELHOR QUALIDADE... CFE. EDITAL E TERMO DE REFERÊNCIA - GARANTIA DE 12 MESES

4

R\$ 4.408,07

2169084

APARELHO DE AR CONDICIONADO 24.000 BTU INVERTER COM AS SEGUINTEES ESPECIFICAÇÕES MÍNIMAS: TIPO SPLIT HI-WALL; CICLO: QUENTE E FRIO, VOLTAGEM: 220V, FREQUÊNCIA: 60HZ; LED INVISÍVEL; FLUÍDO REFRIGERANTE R32 (R32 TEM UM GWP (POTENCIAL DE AQUECIMENTO GLOBAL) MENOR DO QUE O R410A, O QUE SIGNIFICA QUE ELE CAUSA MENOS IMPACTO NO AQUECIMENTO GLOBAL); CLASSIFICAÇÃO ENERGÉTICA: CLASSE A IDRS (INMETRO); POSSUIR SERPENTINA DE COBRE; TIPO DE CONDENSADOR: VERTICAL; TIPO DE TECNOLOGIA DO COMPRESSOR: INVERTER, POSSUIR FUNÇÃO AUTO LIMPEZA/ESTERILIZAÇÃO: PREVINE A FORMAÇÃO DE MOFO E BACTÉRIAS NA UNIDADE. SECANDO A SERPENTINA INTERNA PARA MELHOR QUALIDADE... CFE. EDITAL E TERMO DE REFERÊNCIA - GARANTIA DE 12 MESES

4

R\$ 5.557,51

2169085

CADEIRA PRESIDENTE GIRATÓRIA COM BRAÇOS CROMADOS DIMENSÕES APROXIMADAS DO PRODUTO: AXLXP 138CM X 66CM X 66CM PESO APROXIMADO DO PRODUTO: 15,2 KG REVESTIMENTO: COURO ECOLÓGICO PRETO SISTEMA RELAX, COM BRAÇO, PESO MÁXIMO SUPOSTADO 130 KG, ESPUMA DO ASSENTO 75MM, ALTURA DO ENCOSTO 77CM, LARGURA DO ENCOSTO 48CM, RAI DO PÉ 66CM, ALTURA MIN DO ASSENTO (EM RELAÇÃO AO SOLO) 49CM, ALTURA MAX DO ASSENTO (EM RELAÇÃO AO SOLO) 60 CM, PROFUNDIDADE DO ASSENTO 48CM, LARGURA DO ASSENTO 49CM, ALTURA MIN DA CADEIRA (EM RELAÇÃO AO PISO) 126CM, ALTURA MAX DA CADEIRA (EM RELAÇÃO AO PISO) 138CM - GARANTIA 12 MESES.

15

R\$ 1.106,75

2169086

CAIXA DE SOM CAIXAS DE SOM PASSIVAS AMBIENTE (USO EXTERNO E INTERNO); POTÊNCIA MÍNIMA 140W RMS (70W+70W), WOOFER 6" + TWEETER 1", IMPEDÂNCIA 8 O, RESPOSTA DE FREQUÊNCIA 55 HZ-20 KHZ, SENSIBILIDADE MÍNIMA 91 DB, CERTIFICAÇÃO IP56 (RESISTÊNCIA A INTEMPÉRIES), GABINETE EM MATERIAL DE ALTA RESISTÊNCIA COM TELAR METÁLICO, DIMENSÕES APROXIMADAS 20-21-18 CM, PESO ATÉ 5 KG, GARANTIA MÍNIMA 12 MESES

6

R\$ 1.419,02



LICITAÇÕES

Início > Licitações/Contratos/Compras > Relatórios diversos das Licitações e da execução de contratos que visam atender Lei da Tr... > Licitações

Última atualização: ➔ (/transparencia/licitacoes?flagLogDataAtualizacao=1)

Camara Municipal de Laranjeiras do Sul

Pregão Eletrôn. - Disp. em 01/05/26 1 / 2026

Objeto

REGISTRO DE PREÇOS PARA A AQUISIÇÃO DE EQUIPAMENTOS E SUPRIMENTOS DE INFORMÁTICA, ELETRÔNICOS, AUDIO E DE ESCRITÓRIO, PARA ATENDER AS NECESSIDADES DA CÂMARA MUNICIPAL DE LARANJEIRAS DO SUL.

Justificativa

A Câmara municipal de Laranjeiras do Sul, necessita adquirir equipamentos eletrônicos, de informática, áudio e material de escritório para atender as suas necessidades operacionais e administrativas. A falta desses equipamentos pode prejudicar a eficiência e eficácia dos processos, comprometendo a qualidade dos serviços prestados. a) Melhoria da Eficiência: A aquisição de equipamentos modernos e eficientes permitirá a melhoria da produtividade e eficiência nos processos administrativos e operacionais. b) Atualização Tecnológica: A tecnologia está em constante evolução, e a aquisição de equipamentos atualizados é fundamental para manter a instituição/empresa competitiva e alinhada com as melhores práticas do mercado. c) Necessidades específicas: A instituição/empresa necessita de equipamentos específicos para atender as necessidades de seus projetos e atividades, tais como: Equipamentos de áudio para reuniões e apresentações; Computadores e notebooks para os funcionários; d) Material de escritório e suprimentos de informática, para atender as necessidades diárias. e) Redução de Custos: A aquisição de equipamentos eficientes e modernos pode reduzir os custos de manutenção e reparo, além de minimizar a perda de produtividade devido a falhas de equipamento. Benefícios Esperados: *Melhoria da eficiência e produtividade nos processos administrativos e operacionais; *Atualização tecnológica e alinhamento com as melhores práticas do mercado; *Atendimento às necessidades específicas da instituição/empresa; *Redução de custos de manutenção e reparo.

Documentos

Sem documentos relacionados.

Anexos

AVISO DE LICITAÇÃO 01/2026
EDITAL PREGÃO ELETRÔNICO 01/2026
TERMO DE REFERENCIA
ETP

Recebimento das propostas e credenciamento dos representantes

Dia 03/06/2026 - após a avaliação das propostas pela Comissão de Licitação.



Abertura e avaliação das propostas

Dia 03/06/2026 - a partir das 13h30min

Início da disputa

Dia 03/06/2026 - após a avaliação das propostas pela Comissão de Licitação.

Valor máximo

288.868,75 (duzentos e oitenta e oito mil e oitocentos e sessenta e oito reais e setenta e cinco centavos).

AVISO DE LICITAÇÃO PREGÃO ELETRÔNICO (SRP) Nº 01/2026

A Câmara Municipal de Laranjeiras do Sul, Estado do Paraná, através de seu Presidente, tendo em vista a Lei Federal nº. 14.133/21, torna público que fará realizar às 13H30MIN DO DIA 03 DE JUNHO DE 2026, o PREGÃO ELETRÔNICO Nº 01/2026, cujo objeto é o REGISTRO DE PREÇOS PARA A AQUISIÇÃO DE EQUIPAMENTOS E SUPRIMENTOS DE INFORMÁTICA, ELETRÔNICOS, AUDIO E DE ESCRITÓRIO, PARA ATENDER AS NECESSIDADES DA CÂMARA MUNICIPAL DE LARANJEIRAS DO SUL, conforme especificações do edital e anexos. Os interessados deverão retirar o edital de licitação no site do Legislativo: , bem como pedidos de esclarecimentos, dúvidas e informações na Câmara Municipal, setor de licitações ou pelo e-mail: cotacao@cmls.pr.gov.br Para participar da concorrência eletrônica, o licitante deverá estar credenciado no sistema PREGÃO ELETRÔNICO através do site <https://comprasbr.com.br/>. Laranjeiras do Sul, 18 de maio de 2026. JOVANILDO VIOLA PRESIDENTE

Voltar

Detalhes da Licitação

Lotes/Itens

Vencedores



Visualizar Ato Administrativo

Base

Base: Ato Administrativo

Informações

Emitente: CÂMARA MUNICIPAL DE LARANJEIRAS DO SUL

Identificador: 4941625/1

Tipo Documento: Pregão Eletrônico

Subentidade:

Número: 1

Ano: 2026

Data da Assinatura: 18/05/2026

Ementa: REGISTRO DE PREÇOS PARA A AQUISIÇÃO DE EQUIPAMENTOS E SUPRIMENTOS DE INFORMÁTICA, ELETRÔNICOS, AUDIO E DE ESCRITÓRIO, PARA ATENDER AS NECESSIDADES DA CÂMARA MUNICIPAL DE LARANJEIRAS DO SUL.

Assunto: Edital;

Dados da Publicação

Data	Título	Número	Páginas	Link
19/5/2026	Correio do Povo do Paraná	4882	1A	Ver Publicação

Arquivo(s)

Principal/Anexo	Nome	Baixar
Principal	AVISO DE LICITAÇÃO PE 01.2026.pdf	<input type="button" value="Baixar"/>
Anexo	EDITAL PREGÃO ELETRÔNICO (SRP) 01-2026 EQUIPAMENTOS.pdf	<input type="button" value="Baixar"/>
Anexo	4. TERMO DE REFERÊNCIA.pdf	<input type="button" value="Baixar"/>

Usuário Logado: GRAZIELA DARIO DILGER

Emitente Logada: CÂMARA MUNICIPAL DE LARANJEIRAS DO SUL



EXPEDICIONÁRIO JOÃO MARIA, 1027
CENTRO – CEP 85301-410
FONE/FAX: (42) 3635-5575
LARANJEIRAS DO SUL-PR
CNPJ: 07.161.411/0001-08
E-MAIL: mello.mello@gmail.com

"Informática com quem entende de informática".



ANEXO II
MODELO DE PROPOSTA COMERCIAL PREGÃO ELETRÔNICO SRP Nº 01/2026

Ao
Pregoeiro
Câmara Municipal de Laranjeiras do Sul/Pr.

Objeto: REGISTRO DE PREÇOS PARA A AQUISIÇÃO DE EQUIPAMENTOS E SUPRIMENTOS DE INFORMÁTICA, ELETRÔNICOS, AUDIO E DE ESCRITÓRIO, PARA ATENDER AS NECESSIDADES DA CÂMARA MUNICIPAL DE LARANJEIRAS DO SUL.
1 IDENTIFICAÇÃO DO PROPONENTE

Nome da empresa: R DE MELLO MORELES INFORMATICA EPP	
CNPJ: 07.161.411/0001-08	Inscrição Estadual: 9032626642
Endereço: RUA EXPEDICIONARIO JOAO MARIA 027 SALA 02 CENTRO – LARANJEIRAS DO SUL PR	
Fones: 42 999779727	Fax: 42 3635-5575
Representante Legal: RODRIGO DE MELLO MORELES	Cargo: ADMINISTRADOR
Carteira de identidade 7.669.421-4	CPF: 033.606.569-89
E-mail: mello.mello@gmail.com	
Nome do banco, agência e número da conta bancária: BANCO DO BRASIL AG 0734-X C/C 33163-5	

ITEM	QTDE	DESCRIÇÃO	MARCA	MODELO	UN	VALOR UN	VALOR TOTAL
04	15	CADEIRA PRESIDENTE GIRATÓRIA COM BRAÇOS CROMADOS DIMENSÕES APROXIMADAS DO PRODUTO: AXLXP 138CM X 66CM X 66CM PESO APROXIMADO DO PRODUTO: 15,2 KG REVESTIMENTO: COURO ECOLÓGICO PRETO SISTEMA RELAX, COM BRAÇO, PESO MÁXIMO SUPOSTADO 130 KG, ESPUMA DO ASSENTO 75MM, ALTURA DO ENCOSTO 77CM, LARGURA DO ENCOSTO 48CM, RAI DO PÉ 66CM, ALTURA MIN DO ASSENTO (EM RELAÇÃO AO SOLO) 49CM, ALTURA MAX DO ASSENTO (EM RELAÇÃO AO SOLO) 60 CM, PROFUNDIDADE DO ASSENTO 48CM, LARGURA DO ASSENTO 49CM, ALTURA MIN DA CADEIRA (EM RELAÇÃO AO PISO) 126CM, ALTURA MAX DA CADEIRA (EM RELAÇÃO AO PISO) 138CM - GARANTIA 12 MESES.	VERONA	VCE-01	UN	1096,00	16.440,00
07	05	IMPRESSORA MULTIFUNCIONAL- TECNOLOGIA DE IMPRESSÃO: INJEÇÃO DE TINTA HEAT-FREE PRECISIONCORE DE 4 CORES (CMYK) - MÁXIMA RESOLUÇÃO DE IMPRESSÃO: ATÉ 4.800 DPI X 1.200 DPI DE RESOLUÇÃO APRIMORADA EM DIVERSOS TIPOS DE PAPEL - VELOCIDADE MÁXIMA DE IMPRESSÃO: PRETO 33 PPM E COLORIDO 20 PPM (RASCUNHO, A4/CARTA) - VELOCIDADE DE IMPRESSÃO ISO: PRETO 15 PPM E COLORIDO 8 PPM (A4/CARTA) CÓPIAS - VELOCIDADE DE CÓPIA ISO: PRETO 10,8 CPM E COLORIDO 5,5 CPM (A4/CARTA) - RESOLUÇÃO MÁXIMA DE COPIADO: 300 DPI X 600 DPI (MESA PLANA) / 300 DPI X 300 DPI (ADF) - TAMANHO MÁXIMO DE CÓPIA: OFÍCIO (ADF) DIGITALIZAÇÃO - TIPO DE SCANNER: MESA PLANA COM	EPSON	L5590	UN	2399,00	11.995,00



		<p>SENSOR DE LINHAS CIS A CORES - VELOCIDADE DE DIGITALIZAÇÃO: 12 SEGUNDOS EM PRETO / 29 SEGUNDOS COLORIDO - ÁREA MÁXIMA DE DIGITALIZAÇÃO: 216 MM X 297 MM (MESA PLANA) / 216 MM X 355,66 MM (ADF) - RESOLUÇÃO ÓPTICA/MÁXIMA: 1.200 DPI X 2.400 DPI - PROFUNDIDADE DA COR: COR: 48 BITS DE ENTRADA, 24 BITS DE SAÍDA - ESCALA DE CINZAS: 16 BITS DE ENTRADA, 8 BITS DE SAÍDA - PRETO: 16 BITS DE ENTRADA, 1 BITS DE SAÍDA RENDIMENTO DE TINTAS - GARRAFAS DE TINTA DE REPOSIÇÃO GENUÍNAS DA EPSON: 1 GARRAFA DE TINTA PRETA RENDE ATÉ 4.300 PÁGINAS, 3 GARRAFAS COLORIDAS (CIANO, MAGENTA, AMARELO) RENDEM ATÉ 7.300 PÁGINAS. GARANTIA 12 MESES.</p> <p>*SERÃO SELECIONADOS EQUIPAMENTOS QUE COMPROVEM BAIXO CUSTO DE MANUTENÇÃO E SUPRIMENTOS, VISANDO A ECONOMICIDADE ADMINISTRATIVA. PROPOSTAS COM INSUMOS DE BAIXO RENDIMENTO E ALTO VALOR DE MERCADO SERÃO DESCONSIDERADOS.</p>					
08	20	<p>KIT TECLADO + MOUSE: TECLADO ERGONÔMICO COM APOIO PARA OS PULSOS. MOUSE CONFORTÁVEL COM DESIGN ANATÔMICO. CONECTIVIDADE DUPLA: BLUETOOTH E USB. COMPATIBILIDADE COM WINDOWS, MACOS, CHROME OS E ANDROID. ALCANCE SEM FIO: 10 METROS TECLADO: LAYOUT ABNT 2 COM TECLADO NUMÉRICO MOUSE: DESIGN ANATÔMICO COM ROLAGEM PRECISA ALIMENTAÇÃO: PILHAS AAA (TECLADO) E AA (MOUSE) DIMENSÕES DO TECLADO (A X L X P): 25 X 430 X 210 MM. DIMENSÕES DO MOUSE (A X L X P): 45 X 74 X 115 MM. GARANTIA 12 MESES</p>	MULTI	TC301	UN	320,00	6.400,00
09	04	<p>MICROFONE SEM FIO DISPOSITIVOS COMPATÍVEIS: MIXER DE ÁUDIO, INTERFACE DE ÁUDIO, SISTEMA PA, NOTEBOOK, COMPUTADOR PESSOAL, SMARTPHONE COR: PRETO COMPONENTES INCLUÍDOS: MICROFONE SEM FIO, CLIPE DE MICROFONE, TRANSMISSOR RECEPTOR. PADRÃO POLAR: UNIDIRECIONAL IMPEDÂNCIA: 150 OHMS FATOR DE FORMA DO MICROFONE: DE MÃO DIMENSÕES DO ITEM C X L X A: 34 X 30 X 10 CM FONTE DE ALIMENTAÇÃO: ALIMENTADO POR BATERIA MATERIAL: METAL RELAÇÃO SINAL-RUIDO: 78 DB Nº DE CANAIS: 1 GARANTIA 12 MESES. MARCAS DE REFERENCIA: SHURE/ SENNHEISER</p>	SENNHEISER	XSW 1-825	UN	3.560,00	14.240,00
10	16	<p>MICROFONE TIPO GOOSENECK PROFISSIONAL TIPOS DE MICROFONE: CONDENSADOR TIPOS DE CONEXÕES: COM FIO PADRÕES POLARES: SUPERCARDIÓIDE COR: PRETO COMPRIMENTO DO GOOSENECK: 18 POLEGADAS (45,7 CM) DE COMPRIMENTO. COMPRIMENTO DO CABO: 3M USO RECOMENDADO: PARA VOZES FREQUÊNCIA MÍNIMA: 50 HZ FREQUÊNCIA MÁXIMA: 17 A 20 KHZ SPL MÁXIMO: 127,2 A 130 DB. RELAÇÃO SINAL-RUÍDO: 68 DB. FORMATO DE MICROFONE: PESCOÇO DE GANSO TIPO DE MICROFONE: CONDENSADOR PADRÃO POLARES: SUPERCARDIÓIDE SENSIBILIDADE: -33.5 DBV/PA A 36 DBV/PA CONECTIVIDADE TIPO DE CONEXÕES: COM FIO CONECTORES DE SAÍDA: XLR-3 ACESSÓRIOS INCLUÍDOS: PÁRA-BRISA DE ESPUMA RECURSOS EXTRAS: PONTOS LÓGICOS DE ENTRADA/SAÍDA PARA CONTROLE REMOTO</p>	SHURE	MX418D/S	UN	3.205,00	51.280,00



		OU MIXERS AUTOMÁTICOS. CÁPSULAS: INTERCAMBIÁVEIS (COMPATÍVEL COM MODELOS SUPERCARDIOIDE E OMNIDIRECIONAL) GARANTIA 12 MESES. MARCAS DE REFERENCIA: SHURE/ SENNHEISER					
11	20	MOUSE OPTICO: CONECTA-SE VIA RECEPTOR USB 2.4GHZ OU BLUETOOTH, COM ALCANCE DE ATÉ 10 METROS. ERGONÔMICO, COMPACTO E PORTÁTIL, PODE SER ALIMENTADO POR PILHAS OU BATERIA RECARREGÁVEL COMPATÍVEL COM WINDOWS, MACOS, CHROME OS, LINUX - GARANTIA 12 MESES.	PCYES	PMOC12W	UN	105,00	2.100,00
12	05	NOTEBOOK: COMPATIVEL COM AS MARCAS: LENOVO, ACER E DELL - PROCESSADOR INTEL® CORE™ 7 150U (10-CORE, CACHE DE 12MB, ATÉ 5.4GHZ), SISTEMA OPERACIONAL WINDOWS 11 PRO, CPU ≥8 NÚCLEOS / 12 THREADS (PASSMARK ≥16500, 2022+), RAM 8GB DDR4 (EXP. 32GB), SSD MINIMO 256GB NVME, VÍDEO INTEGRADO 2GB (HDMI 2.0, FHD), TELA 15" FHD, REDE GIGABIT + WI-FI 6 + BT 5.1, CÂMERA HD, TECLADO - GARANTIA 12 MESES	LENOVO	V15 G5	UN	5.530,00	27.650,00
13	01	SMART TV 85" 4K UHD MARCA REFERENCIA: TCL/SANSUNG/ LG POLEGADAS: 85" RESOLUÇÃO: 4K UHD PAINEL DA TELA: VA TIPO DO DISPLAY: QLED TIPO: SMART TAXA DE ATUALIZAÇÃO DA TELA: 60HZ SISTEMA OPERACIONAL: GOOGLE TV CONECTIVIDADE: WI-FI E BLUETOOTH CONEXÕES: 1 PORTA LAN, 3 HDMI, 1 USB 3.0, 1 ENTRADA PARA ANTENA/CABO E 1 SAÍDA ÁUDIO DIGITAL (ÓPTICA) PROCESSADOR: AIPQ FORMATO DA TELA: 16:09 ÂNGULO DE VISÃO 178° N° DE CORES :16 MILHOES SISTEMA DE COR: NTSC TECNOLOGIA DA TV: TELA ANTIRREFLEXO DISTÂNCIA RECOMENDADA DE VISUALIZAÇÃO: 2,6M COR DA BASE E BORDA: PRETO PADRÃO DE FURAÇÃO: VESA 600X400MM ANO DE LANÇAMENTO: 2025 DIMENSÕES DO PRODUTO: LARGURA 189CM ALTURA 115,6CM PROFUNDIDADE 37,4CM CONTEÚDO DA EMBALAGEM: 1 SMART TV, 1 CONTROLE REMOTO, 2 PÉS, 1 PAR DE PILHAS E MANUAL. GARANTIA 12 MESES.	TCL	85P7K	UN	9.010,00	9.010,00
14	20	SSD 240 GB - FORMATO 2.5 POLEGADAS, UTILIZA INTERFACE SATA III (6 GB/S), OFERECENDO VELOCIDADES DE LEITURA ATÉ 500-560 MB/S E GRAVAÇÃO ENTRE 350-500 MB/S. MARCAS REFERENCIAS: KINGSTON, ADADA, SANDSK - GARANTIA 12 MESES.	ADATA	SU650	UN	515,00	10.300,00
15	100	SUPRIMENTOS DE INFORMATICA - ORIGINAIS TINTA PARA IMPRESSORA EPSON L575 COR BLACK 70 ML TINTA PARA IMPRESSORA EPSON L575 COR MAGENTA 70 ML TINTA PARA IMPRESSORA EPSON L575 COR YAN 70 ML TINTA PARA IMPRESSORA EPSON L575 COR YELLOU 70 ML TINTA PARA IMPRESSORA EPSON 3250 COR BLACK 65 ML TINTA PARA IMPRESSORA EPSON 3250 COR MAGENTA 65 ML TINTA PARA IMPRESSORA EPSON 3250 COR CYAN 65 ML TINTA PARA IMPRESSORA EPSON 3250 COR YELLOU 65 ML *SÓ SERÃO ADMITIDOS SUPRIMENTOS ORIGINAIS.	EPSON	T664/T544	UN	69,00	6.900,00
						TOTAL R\$ 156.315,00	



VALIDADE DA PROPOSTA DE PREÇOS

A proposta terá validade de 60 (sessenta) dias, a partir da data de abertura deste edital.

DECLARAMOS, para fins de participação no processo licitatório em pauta, sob as penas da Lei, que a licitada concorda e se submete a todos os termos, normas e especificações pertinentes ao Edital, bem como, às leis, decretos, portarias e resoluções cujas normas incidam sobre a presente licitação.

DECLARAMOS ainda, que nos preços cotados já estão incluídas eventuais vantagens e/ou abatimentos, impostos, taxas e encargos sócias, obrigações trabalhistas, previdenciárias, fiscais e comerciais, assim como despesas com transportes e deslocamentos e outras quaisquer que incidam sobre a execução do objeto.

LARANJEIRAS DO SUL 03 DE JUNHO DE 2026

Obs.: A presente declaração deverá ser apresentada preferencialmente em papel timbrado da licitada.

R DE MELLO

MORELES

INFORMATICA:0

7161411000108

Assinado de forma
digital por R DE MELLO
MORELES
INFORMATICA:0716141
1000108
Dados: 2026.06.03
16:38:24 -03'00'

ASSINATURA REPRESENTANTE LEGAL DA EMPRESA
RODRIGO DE MELLO MORELES



Se exercite, confira aqui!

ISMAFER
FERRAMENTAS

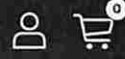

O que você está buscando?



Ao navegar por este site **você aceita o uso de cookies** para agilizar a sua experiência de compra. [Entendi](#)





Veronna[®]
office





Veronna[®]
office



Veronna[®]
office



Veronna[®]
office

PILLOW TOP

POSSUI REVESTIMENTO
PILLOW TOP NO
ASSENTO E ENCOSTO





Assento: Estrutura Revestida em PU

Base: Aço Cromado

Peso Unitário: 8 kgs

Veronna[®]
office

1. **Altura total:** Alta 119 cm - Baixa 111 cm
2. **Profundidade:** 77 cm
3. **Largura:** 62,5 cm
4. **Altura do chão até o assento:** Alto 57 cm - Baixo 49 cm
5. **Profundidade interna do assento:** 51 cm
6. **Largura interna do assento:** 52 cm
7. **Altura do chão até o braço:** Alta 74 cm - Baixa 66 cm



Fácil Montagem



Peso suportado 150kg



MOLAS ENSACADAS



ASSENTO ALMOFADADO

Veronna
office



SISTEMA RELAX



BRAÇOS ESTOFADOS



INCLINAÇÃO DE
120°

GIRO DE
360°



SISTEMA RELAX

SISTEMA RELAX
PERMITE RECLINAR
A PARTE DO ASSENTO
COM ENCOSTO

Veronna
office



SUPOORTA ATÉ
150KG



RODÍZIOS GIRATÓRIOS



PISTÃO A GÁS



BASE FEITA EM AÇO

Jeronna[®]
office

Jeronna[®]
office



MOLAS ENSACADAS

A CADEIRA POSSUI MOLAS
ENSACADAS NO ASSENTO,
PROPORCIONANDO
MÁXIMO CONFORTO



Ao navegar por este site você aceita o uso de cookies para agilizar a sua experiência de compra.



Início > Casa, Móveis e Decoração > Móveis para Casa > Cadeiras, Sofás e Banquetas > Cadeiras para Escritório > Cadeira Presidente De Couro Molas Ensacadas Escritório
Diretor Ergonômica 150kg Vce-01 Verona Cor Preto

Cadeira Presidente De Couro Molas Ensacadas Escritório Diretor Ergonômica 150kg Vce-01 Verona Cor Preto

R\$978,95

R\$899,00 **8% OFF**

Economize: R\$79,95

R\$854,05 com Pix

6 x de R\$149,83 sem juros

5% de desconto pagando com Pix

[Ver mais detalhes](#)

- 1 +

Comprar



Compra protegida

Seus dados cuidados durante toda a compra.



Trocas e devoluções

Se não gostar, você pode trocar ou devolver.

Meios de envio

Seu CEP

Calcular

[Não sei meu CEP](#)

Descrição

Distribuído Por Ismafer Ferramentas

CADEIRA DE ESCRITÓRIO FLORENCE VCE-01 PRETA - Verona

Cadeira Presidente para Escritório Florence VCE-01 Verona, com assento estofado e encosto revestido, base giratória em metal cromado e mecanismo pneumático;
Cadeira de Escritório ergonômica de alto padrão, confortável, barata e com o melhor do conforto e comodidade;
Ideal para o uso em escritório ou para o computador.

VANTAGENS:

- Detalhes em aço cromado na base e revestimento em material Couro Sintético que garantem alta resistência e limpeza fácil do produto;
- A Cadeira Presidente Escritório Preta Duoffice tem encosto alto e apoio para braços acolchoados para um melhor conforto;
- Possui regulagem de altura com mecanismo pneumático, apoio para braços e base giratória com rodízios.

CARACTERÍSTICAS:

- Peso máximo recomendado: 150 kg;
- Material encosto e assento: Couro Sintético;
- Ergonômica e confortável;
- Elevador de gás: 100mm;
- Base cromada: 320mm;
- Regulagem de altura;
- Rodinhas de nylon;
- Encosto alto;
- Cor: Preta.

DADOS ADICIONAIS DO PRODUTO:

- Altura do chão ao braço: Alta 77 cm - Baixa 70 cm;
- Altura Total: Alta 119 cm - Baixa 110 cm;
- Altura do chão ao assento: 45cm; 56cm;
- Largura: 62cm.
- Medição interna do assento:
- Profundidade: 50 cm;
- Largura: 50 cm.

ITENS INCLUSOS:

- 01 Cadeira de escritório Florence - Preta;
- 01 Manual de montagem.

Marca:Veronna

Ao navegar por este site **você aceita o uso de cookies** para agilizar a sua experiência de compra.

EcoTank® L5590

IMPRIME | COPIA | ESCANEIA | FAX | WI-FI® | ETHERNET



PRODUTIVIDADE

Até **50%** mais rápida do que a geração anterior.¹

ISO: 15 ppm* Preto/ 8 ppm* Cor (A4/LTR)
 Máxima: até 30ppm* Preto/ 20ppm* Cor (rascunho, A4/Carta)



Economize tempo em cópias e digitalizações com
 Alimentador Automático para até 30 folhas (ADF)



Conectividade Avançada
 Com cabo USB, Wi-Fi®, Wi-Fi Direct® e rede Ethernet®



CONVENIÊNCIA



Aplicativo Epson Smart Panel®
 Fácil configuração e operação a partir do celular ou tablet



Sistema EcoFit™
 Carga de tinta fácil e sem erros

1.44"

Cópia e digitalização fácil e sem computador
 com tela LCD colorida de 1,44"

ECONOMIA E SUSTENTABILIDADE

100%
 SEM CARTUCHOS

Sem cartuchos ou cabeçotes para substituir



Uma decisão inteligente
 Feita com até 30% de plástico reciclado
 Embalagem feita com até 80% de papel reciclado



Compacta e leve
 Projetada para ocupar pouco espaço



— IMPRIME ATÉ —
4.300 PÁGINAS EM PRETO⁸
7.300 PÁGINAS EM CORES⁸

Utilize sempre tintas originais Epson. Proteja sua impressora. Proteja seu investimento.



10



Tranquilidade apoiada pela Epson

Garantia limitada estendida para 2 anos com registro do produto*



Central de suporte

Manuais e Drivers

Dicas e Soluções

Troca ou reparo de produtos



> Manuais e drivers > Acessorios pc

> Combo sem fio cs1200 bluetooth apoio de pulso silencioso 3200dpi ajustavel pt



Combo sem fio cs1200 bluetooth apoio de pulso silencioso 3200dpi ajustavel pt

Multilaser - Código de produto (SKU): TC301



Downloads disponíveis



 Solicitar conserto

Visão geral

Ficha técnica

Dicas e Soluções

F

Características

Marca	Multilaser
SKU	TC301
Modelo	TC301
Garantia (em meses)	36
Cor Principal	PRETO
Peso Produto (Kg)	1.1280000000000001
Peso Embalagem (Kg)	1.18



Comprimento Embalagem (CM)	6.9
Altura Embalagem (CM)	22
Largura Embalagem (CM)	55.3
Código de barras (EAN)	7908685610671
NCM	84716052
Quantidade de Botões	7
Velocidade DPI	1600; 3200; 800
Composição do Material	PP
Conteúdo da Embalagem	1 Mouse Sem Fio 1 Teclado Sem Fio 1 Receptor USB 1 Pilha AA 2 Pilhas AAA 1 Guia Rápido
Conexão	USB; Sem Fio; Bluetooth
Clique e ou Teclas Silenciosas	SIM
Pilha inclusa	SIM
Quantidade Teclas	117
Resistente à Líquido	Sim
Certificado Anatel	03108-23-06569
Duração da bateria (meses)	30 meses
Quantidade Teclas Multimídia	10
Alimentação	4 Pilhas AA
Youtube	BCnBFQt7D04?si=e0vrOFTUSYBPnvd_



grupo **Multilaser**

Siga-nos



Suporte ao consumidor

Manuais e Drivers

Dicas e Soluções

Conserto de Produto

Política de Privacidade

Política de conserto do produto

Política de Divulgação Coordenada de Vulnerabilidades

Canais de Atendimento

Institucional

Revendedor

Investidores

Trabalhe Conosco

Responsabilidade Ambiental

Política de Proteção de Dados por Fornecedores e Parceiros

Assessoria de Imprensa

XS SEM FIO 1

CONJUNTOS VOCAIS

XSW 1-825 / XSW 1-835



DESCRIÇÃO

Aumente a sua voz. Escolha o XS WIRELESS 1 e conte com uma transmissão sem fio sólida com até 10 canais compatíveis em uma banda UHF estável.

O XS WIRELESS 1 VOCAL SET é um sistema sem fio completo e fácil de usar para cantores e apresentadores, excelente para sonorização ao vivo. Ele conta com as renomadas cápsulas de microfone evolution da Sennheiser: a e825 (dinâmica, cardioide) para iniciantes ou a e835 (dinâmica superior, cardioide) para performances sob pressão. O kit inclui um receptor fixo intuitivo para configuração rápida e manuseio descomplicado, além de um microfone vocal e um suporte para microfone.



Sencloss



ÂMBITO DO FORNECIMENTO

- 1 receptor EM-XSW 1
- 1 transmissor de mão SKM 825-XSW ou SKM 835-XSW 1
- suporte de microfone MZQ 1
- 1 fonte de alimentação NT 12-5
- CW, 2 pilhas AA

CARACTERÍSTICAS

- Excelente som ao vivo com as renomadas cápsulas de microfone Evolution da Sennheiser (e825 ou e835).
- Recepção com diversidade de comutação de antenas Antenas integradas
- Gerenciamento automático de frequência e sincronização via canal remoto para fácil configuração.
- Frequências UHF selecionáveis dentro de uma ampla faixa de frequência. Até 10 canais compatíveis.

MICROFONES

- Microfone dinâmico cardioide e825 (XSW 1-825) Microfone dinâmico cardioide superior e835 (XSW 1-835)

ACESSÓRIOS / PEÇAS DE REPOSIÇÃO

- Unidade de alimentação de microfone MZQ 1 NT 12-5 CW

Para mais acessórios e peças de reposição, visite www.sennheiser.com

VARIAÇÕES DE PRODUTO

507108	XSW 1-825-A	Faixa A: 548 - 572 MHz;	incl. microfone dinâmico e825 incl.
507109	XSW 1-825-B	Faixa B: 614 - 638 MHz;	microfone dinâmico e825 incl. microfone
507110	XSW 1-825-C	Faixa C: 766 - 790 MHz;	dinâmico e825 incl. microfone dinâmico
507111	XSW 1-825-D	Faixa D: 794 - 806 MHz	e825 incl. microfone dinâmico e825 incl.
507112	XSW 1-825-E	Faixa E: 821 - 832 MHz, 863 - 865 MHz;	microfone dinâmico e825 incl. microfone
507113	XSW 1-825-GB	Faixa GB: 606 - 630 MHz	dinâmico e825 incl. microfone dinâmico
507114	XSW 1-825-K	Faixa K: 925 - 937,5 MHz;	superior e835 incl. microfone dinâmico
507115	XSW 1-835-A	Faixa A: 548 - 572 MHz;	superior e835 incl. microfone dinâmico
507116	XSW 1-835-B	Faixa B: 614 - 638 MHz;	superior e835 incl. microfone dinâmico
507117	XSW 1-835-C	Faixa C: 766 - 790 MHz;	superior e835 incl. microfone dinâmico
507118	XSW 1-835-D	Faixa D: 794 - 806 MHz	superior e835 incl. microfone dinâmico
507119	XSW 1-835-E	Faixa E: 821 - 832 MHz, 863 - 865 MHz;	superior e835 incl. microfone dinâmico
507120	XSW 1-835-GB	Faixa GB: 606 - 630 MHz	superior e835
507121	XSW 1-835-K	Faixa K: 925 - 937,5 MHz	

XS SEM FIO 1

CONJUNTOS VOCAIS

XSW 1-825 / XSW 1-835



DADOS TÉCNICOS

SISTEMA (XSW 1-825, XSW 1-835)

Modulação..... FM de banda larga
Faixas de frequência A: 548-572 MHz, GB: 606-630 MHz
B: 614-638 MHz, C: 766-790 MHz, D:
794-806 MHz
E: 821-832 MHz, 863-865 MHz K:
925-937,5 MHz

Largura de banda de comutação até 24 MHz
Frequências 8 bancos de frequência, cada um com até
10 canais predefinidos de fábrica

Relação sinal-ruído..... ≥ 103 dBA

THD..... $\leq 0,9\%$

Faixa de temperatura de operação: 0°C a +40°C

Armazenamento: -20°C a +70°C

Sincronização do transmissor..... 2,4 GHz, OQPSK de baixa potência (somente ativo)
(durante a sincronização)

RECEPTOR (EM-XSW 1)

Princípio do receptor super-heteródino duplo
Princípio da diversidade diversidade de comutação de antena via interna
antenas

Sensibilidade (no desvio máximo) $< 3 \mu\text{V}$ a 52 dB(A)rms S/N

Resposta de frequência de AF 50 a 16.000 Hz (-3 dB)

Tensão máxima de saída de AF

(no desvio máximo, AF de 1 kHz) Conector jack de 1/4" (6,3 mm) (desbalanceado):
+ 6 dBu, conector XLR (balanceado): +12 dBu

Faixa de ajuste de áudio 45 dB, ajustável em incrementos de 5

dB. Alimentação 12 V CC nominal / 300 mA

Silenciador ajustável de 3 dB μV a 28 dB μV
(combinado com tom piloto)

Nível de linha/microfone 20 dB, selecionável

Material da caixa Caixa robusta em ABS Dimensões (L

x A x P) aprox. 200 x 42 x 127 mm

Peso aprox. 340 g

MICROFONES (SKM 825-XSW 1, SKM 835-XSW 1) Potência de

saída de RF 10 mW

Resposta de frequência AF..... SKM 825: 80-14.000 Hz
SKM 835: 80-16.000 Hz

Alimentação 2 pilhas AA, 1,5 V

Autonomia aprox. 10 horas Tipo de

microfone..... dinâmico

Padrão de captação cardioide

Sensibilidade de entrada (cápsula) 1,5 mV / Pa

Faixa de ajuste da sensibilidade do transmissor: 0 a -30 dB, ajustável em incrementos
de 10 dB. Material da carcaça: carcaça robusta em ABS.

Dimensões (C x Ø) aprox. 260 x 50 mm

Peso..... aprox. 245 g

CONEXÕES

RECEPTOR



CONJUNTOS DISPONÍVEIS XS SEM FIO 1

XSW 1 CONJUNTOS VOCAIS

e825 (dinâmico, cardioide) ou e835

(dinâmico superior, cardioide)

Conjunto de instrumentos XSW 1.

Conjunto de microfones de cabeça XSW

1, Conjunto de microfones de lapela XSW

1, Conjunto de metais XSW 1

TAMBÉM DISPONÍVEL XS WIRELESS 2

Alta flexibilidade para quem deseja ir além. O XS WIRELESS 2 acompanha o seu crescimento, oferecendo um visor LCD para mais opções manuais e 12 canais compatíveis em uma banda UHF estável, capaz de suportar as condições mais exigentes de palcos ao vivo. Caixa metálica do receptor e kit para montagem em rack inclusos!

XSW 2 CONJUNTOS VOCAIS

e835 (dinâmico, cardioide) ou e865

(condensador, supercardioide)

Conjunto de 2 microfones para instrumentos XSW,

conjunto de 2 microfones de cabeça XSW, conjunto

de 2 microfones de lapela XSW.

EMBALAGEM

Caixa master com 3 unidades (390 x 280 x 360 mm): 4.347 g / Caixa com 3 unidades (348 x 345 x 86 mm): 1.449 g

507108	XSW 1-825-A	EAN: 4044155213348, UPC: 615104278615 / 507109	XSW 1-825-B	EAN: 4044155213355, UPC: 615104278707
507110	1-825-C	EAN: 4044155213362, UPC: 615104278714/507111	XSW 1-825-D	EAN: 4044155213379, UPC: 615104278738
507112	XSW 1-825-E	EAN: 4044155213386, UPC: 615104278745/507113	XSW 1-825-GB	EAN: 4044155213393, UPC: 615104278769
507114	XSW 1-825-K	EAN: 4044155213409, UPC: 615104278776		
507115	XSW 1-835-A	EAN: 4044155213416, UPC: 615104278790/507116	XSW 1-835-B	EAN: 4044155213423, UPC: 615104278806
507117	XSW 1-835-C	EAN: 4044155213430, UPC: 615104278837/507118	XSW 1-835-D	EAN: 4044155213447, UPC: 615104278844
507119	XSW 1-835-E	EAN: 4044155213454, UPC: 615104278851/507120	XSW 1-835-GB	EAN: 4044155213478, UPC: 615104278875
507121	XSW 1-835-K	EAN: 4044155213461, UPC: 615104278868		



B2B, Governo, Estudantes e muito mais

Notícias, dicas e análises

Cartões-presente B&H profissionais

Superloja de Nova Iorque

Sobre nós

Consulte nossos especialistas 212-465-0191

Procurar



Termina em 13:38:363749 Oferta relâmpago

Olá, faça login Conta e Pedidos

Fotografia Computadores Vídeo profissional Iluminação Áudio profissional Drones Câmeras de vídeo TVs e Entretenimento Audiovisual Óptica Móvel Vigilância Mais... Usado Especiais

Exibindo estimativas de preço em: Euro



Bate-papo por vídeo com um especialista em áudio profissional - Ao vivo

Converse agora

Lar > Áudio profissional > Microfones > Microfones de pescoço de ganso > Shure MX418

Shure MX418DS - Microfone de mesa supercardiôide com haste flexível de 18" (45,7 cm)



BH # SHMX418DS • MFR # MX418D/S

★★★★★ 63 avaliações

2 perguntas, 8 respostas

Compartilhar

Imprimir



Em estoque Sem exposição na loja

€ 321,68

USD \$375,00

Pay in 4 interest-free payments of \$93.75 with PayPal. Learn more

Restrição de envio: Não enviamos para o Brasil.

1

adicionar ao carrinho



Calcular o frete

Proteja seu equipamento Adicione um plano de proteção a partir de € 50,60

Veja as opções

Usado por €208,87

Cápsula

Cardioides Supercardiôide Sem cápsula

Botão Silenciar

Sim Não

LIDERADO

LED indicador de status Sem LED

Mostrar mais

Opinião

Consulte um especialista

Bate-papo por vídeo Bater papo E-mail

212-465-0191

Acessórios recomendados

Ver tudo

Cabo de microfone Kopul Protetores de vento Shure Botão momentâneo de Estojo com rodas

US \$ 24,95

adicionar ao carrinho

US \$ 23,27

adicionar ao carrinho

USD \$ 54,95

adicionar ao carrinho

USD \$599,00

adicionar ao carrinho



Cápsula omnidirecional Shure R183B para

€ 57,47
USD \$ 67,00

adicionar ao carrinho



Spray desinfetante para microfones da Goby Labs

9,18 €
US \$ 10,70

adicionar ao carrinho

Especificações Do Shure MX418

📄 Especificações principais

Tipo de microfone	Pescoço de ganso (Fala/Não Instrumental)
Padrão Polar	Supercardióide
Tipo de elemento	Condensador
Controles	Interruptor programável
Resposta em frequência	50 Hz a 17 kHz
SPL máximo	122,7 dB (1 kHz, 1% THD, carga de 1 quilohm)
Saída analógica	1x XLR de 3 pinos
Fontes de energia	Energia Fantasma

Itens incluídos

- ✓ Shure MX418DS - Microfone de mesa supercardióide com haste flexível de 18" (45,7 cm)
- ✓ Pescoço de ganso de 18" (457,2 mm)
- ✓ Base de mesa
- ✓ Interruptor programável
- ✓ Terminais de entrada e saída lógica
- ✓ Cabo XLRM de 3 metros (10 pés) incluso
- ✓ Para-brisa de espuma de encaixe rápido
- ✓ Garantia limitada de 2 anos do fabricante

Recursos adicionais

Manual do Usuário
9,5 MB

Microfone

Tipo de microfone	Pescoço de ganso (Fala/Não Instrumental)
Padrão Polar	Supercardióide
Tipo de elemento	Condensador
Campo sonoro	Mono
Orientação	Endereço final
Controles	Interruptor programável



Almofada	Não
Circuitos	Estado sólido

Desempenho

Resposta em frequência	50 Hz a 17 kHz
SPL máximo	122,7 dB (1 kHz, 1% THD, carga de 1 quilohm)
Faixa dinâmica	94 dB (carga de 1 quilohm)

Conectividade

Conector de saída analógica	1x XLR de 3 pinos
Comprimento do cabo	10' / 3 m

Poder

Fontes de energia	Energia Fantasma
Tensão de operação	11 a 52 V (Alimentação Fantasma)

Físico

Cor	Preto
Dimensões	ø: 0,79 x C: 19,75" / ø: 20,07 x C: 501,7 mm (Microfone) L: 4,56 x C: 6,38" / L: 102,1 x C: 161,9 mm (Base)
Peso	1,82 lb / 0,82 kg

Informações sobre a embalagem

Peso da embalagem	4,3 libras
Dimensões da caixa (C x L x A)	22,8 x 10 x 7,5"



SEUS ITENS VISUALIZADOS RECENTEMENTE

Histórico de navegação

SOBRE

Histórico claro



Encontrou algum erro nesta página? [Informe-nos](#)

Cadastre-se para receber notícias e ofertas especiais da B&H.

E-mail

Inscriver-se



[Gerenciar assinaturas de e-mail existentes](#)

Atendimento ao Cliente e Informações da empresa Outros sites da B&H

Ajuda

[Política de devolução](#)

[Acompanhar/Solicitar uma devolução](#)

[Gerenciar assinatura do catálogo](#)

[Pagamentos](#)

[Internacional](#)

[Diretório do site](#)

[Compre por marca](#)

[Todos os tópicos de ajuda](#)

[Sobre a B&H](#)

[Nossa Superloja em Nova York](#)

[Horário de funcionamento](#)

[Cartão de Crédito Payboo](#)

[Programa de afiliados](#)

[Diretório de Fabricantes](#)

[Oportunidades de Carreira](#)

[Mercado Federal](#)

[Vantagens para Estudantes](#)

[Corporativo B2B, Governo e](#)

[Educação.](#)

[Espaço para Eventos](#)

[Explora - Notícias e análises](#)

[Podcast de Fotografia B&H](#)

Euro

Vendas e Consultoria Especializada
212-465-0191

Atendimento ao Cliente
800-221-5743

[Chat ao vivo](#)

[Contate-nos](#)

[Troque seu equipamento](#)

[Retirada na loja](#)

[Cartões-presente B&H](#)

[Frete expresso grátis](#)

[Aplicativos móveis](#)



MX412, MX418, MX424

Microfones Gooseneck

Online user guide for Shure Microflex MX400 Series miniature gooseneck-mounted electret condenser microphones.
Version: 5.2 (2026-E)

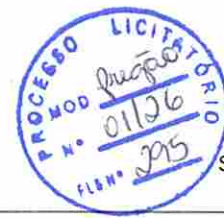

Table of Contents

MX412, MX418, MX424 Microfones Gooseneck	3	Posicionamento do Microfone	5
Descrição geral	3	Instalação Permanente	5
Cápsulas Intercambiáveis	3	Flange	5
Tela Protetora contra Vento com Engate Rápido	5	Suporte Antichoque	6
		Especificações	7
		Certificações	12

MX412, MX418, MX424 Microfones Gooseneck

Descrição geral

Os microfones Microflex[®] MX412, MX418 e MX424 da Shure são microfones miniaturas de montagem gooseneck, com condensador a eletreto, projetados especialmente para captar a fala e vocais. Eles podem ser montados em pedestais, púlpitos e mesas de conferência. Todos os modelos incluem um pré-amplificador e estão disponíveis com cápsulas intercambiáveis.

- Ampla faixa dinâmica e resposta de frequência para reprodução sonora precisa
- Cápsulas intercambiáveis que fornecem um padrão polar otimizado para cada aplicação
- Suporte antichoque fornece mais de 20 dB de isolamento do ruído de vibração da superfície
- Tela protetora contra o vento de espuma de encaixe rápido reduz o ruído de respiração e oclusivos
- A filtragem de RF do CommShield[®] reduz a interferência de dispositivos móveis nas proximidades

Estes microfones estão disponíveis com goosenecks de 12 pol., 18 pol. ou 24 pol. Alguns modelos também estão disponíveis com um interruptor de emudecimento integrado.

- Os modelos "S" incluem um botão mudo e LED.
- Os modelos "D" incluem uma base de mesa com um botão mudo programável e LED e entrada e saída lógica.
- Os modelos "SE" apresentam um flange para montagem em superfície e saída de cabo lateral.

O padrão polar da cápsula incluída é indicada por um sufixo do número do modelo:

/C Cardióide

/S Supercardióide

/MS Shotgun em miniatura

/O Omnidirecional

/N Cápsula não incluída

Cápsulas Intercambiáveis

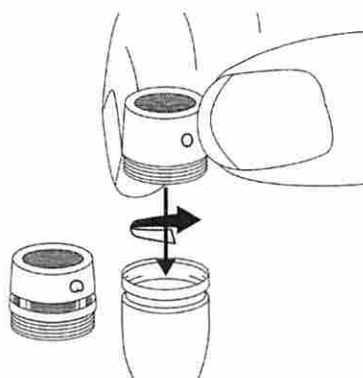

Os microfones Microflex utilizam cápsulas intercambiáveis que possibilitam a escolha do padrão polar para diferentes instalações.

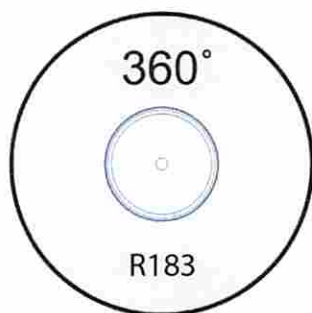

Omnidirecional

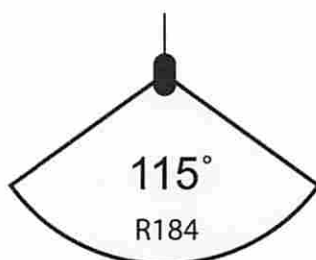

Supercardioid

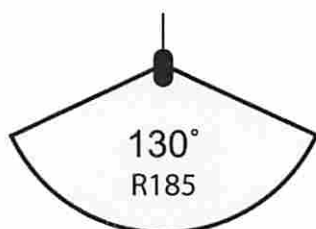

Cardioid

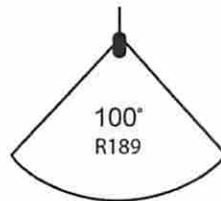

Shotgun em miniatura

Tela Protetora contra Vento com Engate Rápido

- Encaixe na ranhura embaixo da cápsula.
- Para remover, abra a abertura com uma chave de fenda ou unha do polegar.
- Fornece proteção de 30 dB contra "estalos".

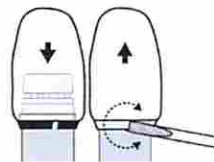

Posicionamento do Microfone

- Direcione o microfone para a fonte desejada, tal como o orador.
- Direcione afastando de qualquer fonte indesejada, como um alto-falante.
- Posicione a ponta do microfone dentro de 15 a 30 cm (6 a 12 pol.) da fonte sonora desejada.
- Use sempre a tela protetora contra vento fornecida ou tela metálica opcional para controlar o ruído da respiração.
- Se quatro ou mais microfones irão ficar abertos ao mesmo tempo, o uso de um mixer automático é recomendado.

Instalação Permanente

Monte o microfone usando um dos seguintes métodos.

Flange

1. Faça um furo de 22 mm (7/8 pol.) de diâmetro no local desejado.
2. Marque e faça três furos iniciais para os parafusos, usando o flange como gabarito.
3. Insira o pré-amplificador através do flange de montagem.
4. Encaixe o anel de retenção do flange de montagem sobre a parte inferior do pré-amplificador e deslize-o até ficar rente à parte inferior do flange. Pressione firmemente o anel no local.
5. Prenda o flange na superfície de montagem com três parafusos.

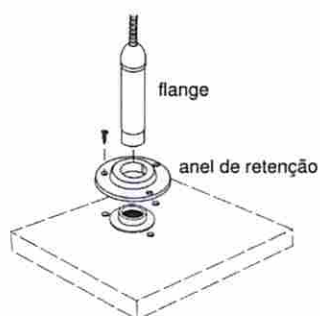
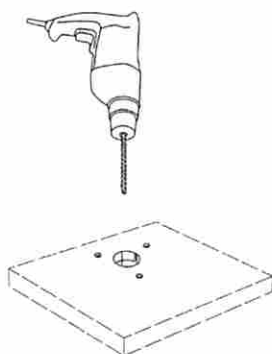

Suporte Antichoque

1. Faça um furo de 44 mm (1-3/4 pol.) de diâmetro na superfície de montagem desejada.
2. Marque e faça os furos iniciais para os parafusos, usando o suporte antichoque como gabarito.
3. Prenda o suporte antichoque à superfície de montagem com parafusos.
4. Rosqueie o adaptador fornecido no microfone antes de inseri-lo no suporte antichoque.

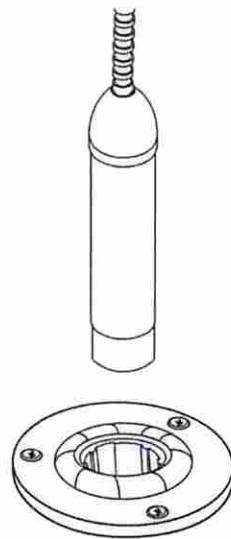
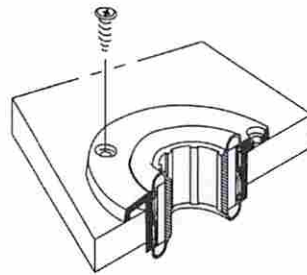

Especificações

Tipo

Condensador a Eletreto

Resposta de Frequência

50–17000 Hz

Padrão polar

MX412/C, MX418/C, MX424/C	Cardióide
MX412/S, MX418/S, MX424/S	Supercardióide

Impedância de saída

180 Ω

Configuração de Saída

Balancedo Ativo



Sensibilidade

a 1 kHz, tensão de circuito aberto

Cardióide	-35 dBV/Pa(18 mV)
Supercardióide	-34 dBV/Pa(21 mV)

1 Pa=94 dB SPL

SPL máximo

1 kHz a 1% THD, carga de 1 k Ω

Cardióide	124 dB
Supercardióide	123 dB

Ruído próprio

Ponderação A

Cardióide	28 dB SPL
Supercardióide	27 dB SPL

Relação Sinal-Ruído

Ref. 94 dB SPL a 1 kHz

Cardióide	66 dB
Supercardióide	68 dB

Escala Dinâmica

carga de 1 k Ω , a 1 kHz

96 dB

Rejeição a modo comum

10 Hz a 100 kHz

45 dB, mínimo

Nível de corte

a 1% THD

-6 dBV (0,5 V)

Polaridade

A pressão de som positiva no diafragma produz tensão positiva no pino 2 em relação ao pino 3 do conector de saída XLR.

Interruptor de mudo

MX412S/MX418S

-50 dBmínimo

Condições ambientais

Temperatura de Operação	-18-57°C (0-135°F)
Temperatura de armazenamento	-29-74°C (-20-165°F)
Umidade relativa	0-95%

Requisitos de Alimentação Elétrica

11-52 V DC, 2,0 mA

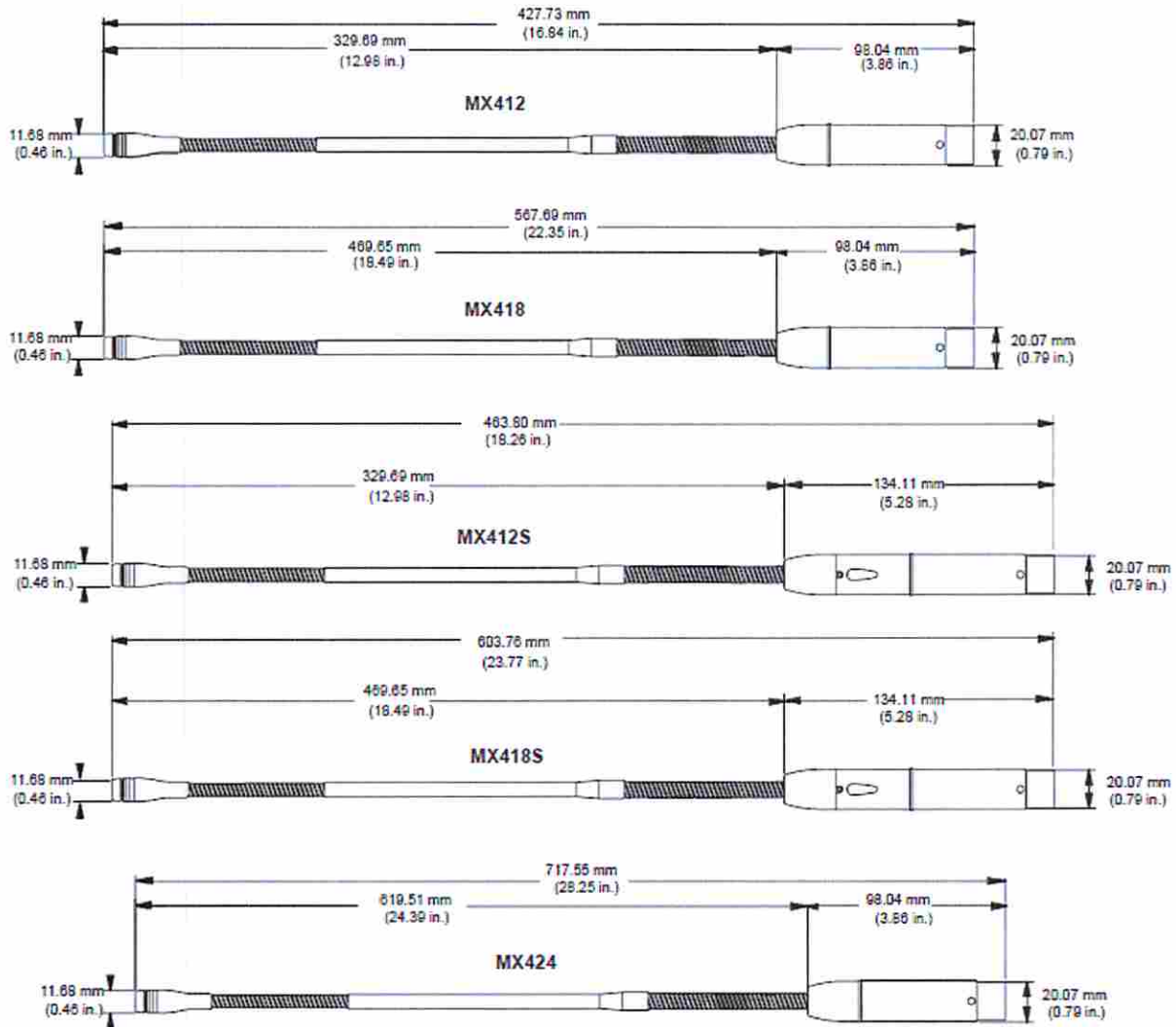

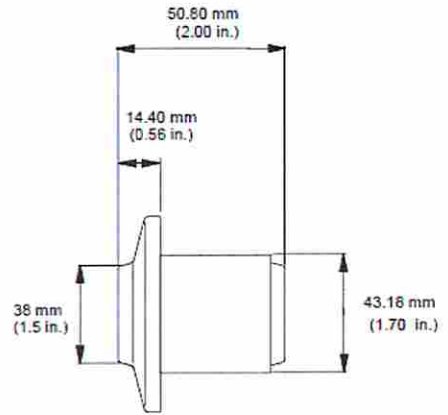
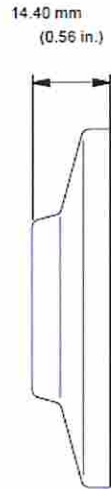
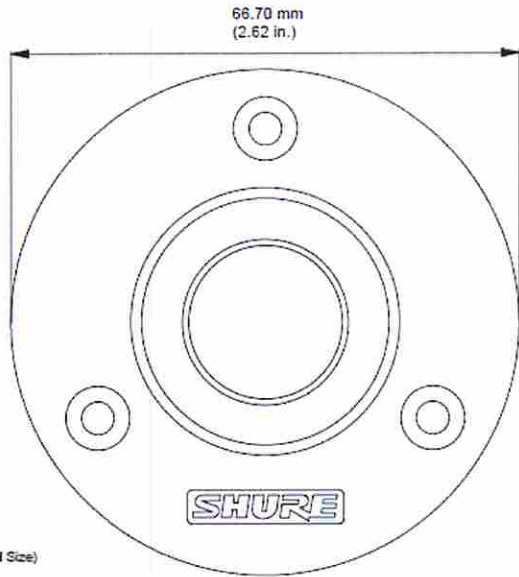

SHOCK MOUNT ASSEMBLY

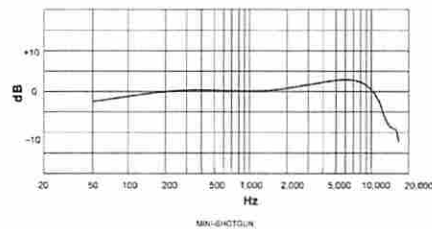
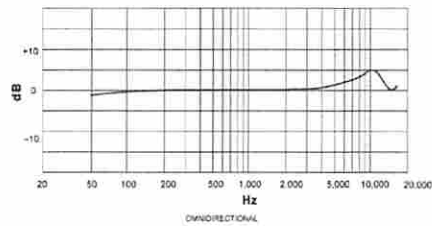
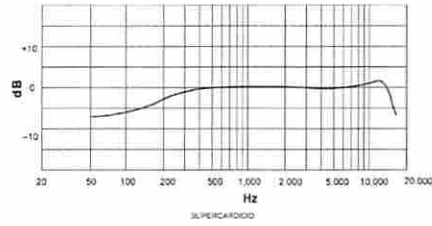
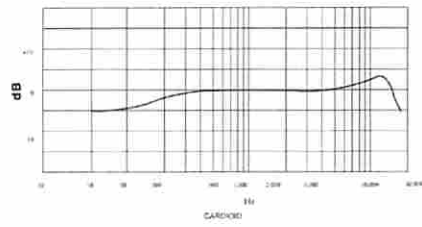

TYPICAL FREQUENCY RESPONSE

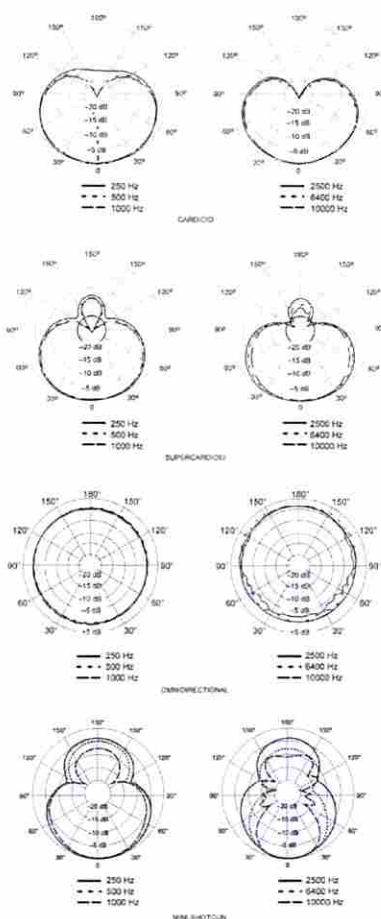

Certificações

Atende aos requisitos essenciais de todas as Diretivas Europeias aplicáveis.

Pode exibir a marca CE.

A Declaração de Conformidade da CE pode ser obtida da Shure Incorporated ou de qualquer um dos seus representantes europeus. Para informações de contato, visite www.shure.com

A Declaração de Conformidade da CE pode ser obtida em: www.shure.com/europe/compliance

Representante Autorizado Europeu:

Shure Europe GmbH

Conformidade global

Jakob-Dieffenbacher-Str. 12

75031 Eppingen, Alemanha

Telefone: +49-7262-92 49 0

E-mail: info@shure.de

www.shure.com

PROCESSO LICITATÓRIO
N.º 01/26
N.º 306

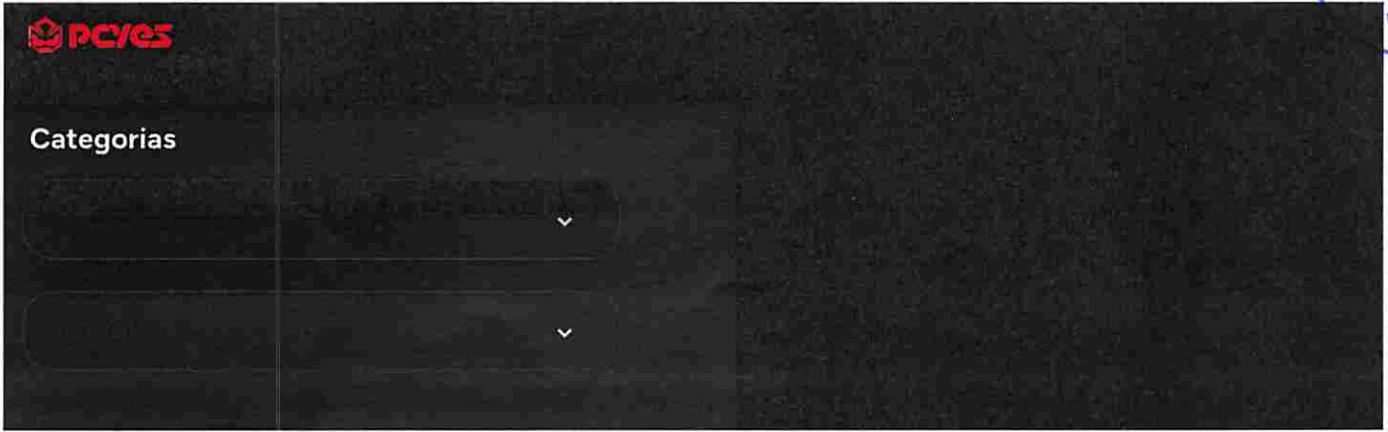

[Home](#) > [Escritórios](#) > [Mouses](#) > Mouse PCYES Sem Fio Comfort 1200DPI 2.4GHz 10m PMOC12W





[Seja o primeiro a avaliar este produto](#)

Mouse PCYES Sem Fio Comfort 1200DPI 2.4GHz 10m PMOC12W

COD: 108078

R\$ 52,16

À vista no PIX com 5% de desconto
ou R\$ 54,90 em até 1x **R\$ 54,90** sem juros.



[Comprar](#)

Adicionar ao carrinho

Cotação de Entrega

Ok

MOUSE

COMFORT 1200DPI 2.4GHZ 10M

Modelo **PMOC12W** — **Mouse Comfort 1200DPI 2.4GHz 10m**
1200DPI de precisão com 2.4GHz estável e até 10m.



Leve e Ergonômico

Design compacto e confortável, ideal para longas jornadas de trabalho ou estudo.



PRINCIPAIS CARACTERÍSTICAS DO PRODUTO

01

1200 DPI

02

Wireless 2.4GHz

03

Alcance até 10m

04

Leve e ergonômico

05

Pilhas AAA inclusas



DESCRIÇÃO DO MOUSE SEM FIO COMFORT 1200DPI

O **Mouse Sem Fio Comfort PCYES 1200DPI 2.4GHz 10m PMOC12W** oferece liberdade, conforto e precisão para o dia a dia.

Conexão Estável e Precisão

Wireless 2.4GHz com alcance de até 10 metros e sensor 1200 DPI para navegação eficiente.



Ficha Técnica

Cód. Barras(EAN)	7908445405448
Comprimento do cabo	Não aplicável
Número do modelo	PMOC12W
Wireless e distância	10m
Certificado Anatel	10005-24-12347
Alimentação	2 pilhas AAA (inclusas)
Sensor óptico	FCT3065
Aceleração máxima	10G
Velocidade (IPS)	30 polegadas/s
Dissipação de corrente	6±1mA
Quantidade de botões	3
Peso	75g
Dimensões	120x65x36mm
Resolução	1200 DPI
Garantia	1 ano

Avaliações

Faça login para realizar uma avaliação.

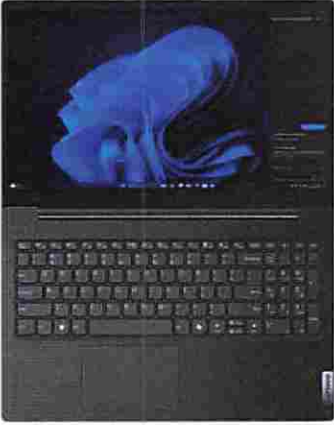
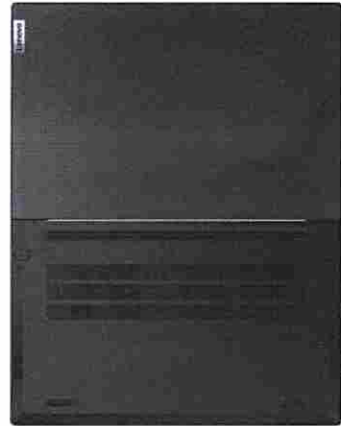

Altitude máxima (sem pressurização): 3048 m (10.000 pés)

Notas:

[1] Quando você carrega a bateria, sua temperatura não pode ser inferior a 10°C (50°F).



AMBIENTAL

Sustentabilidade

Material[1]

25% de plástico reciclado PCC usado no invólucro do conjunto da bateria
90% de plástico PCC reciclado usado no adaptador USB-C® padrão de 65W
30% de plástico PCC reciclado usado no adaptador padrão de 65W com ponta redonda
Conteúdo reciclado de 95% na almofada PIC
Conteúdo reciclado de 90% na bolsa OBP
Conteúdo certificado FSC na caixa de papelão

Notas:

[1] PCC: Conteúdo Pós-Consumo, materiais reciclados de clientes.

CERTIFICAÇÕES

Certificações Verdes[1]

Certificações Verdes[2][3]

- ENERGY STAR® 9.0
- EPEAT™ Gold Registered[4]
- ErP Lot 6/26
- Conformidade RoHS
- TCO Certified 9.0

Notas:

[1] Os itens listados na seção "Certificações Verdes" podem não se referir apenas à certificação, mas também ao registro ou auto-declaração. Para documentos de ESG e conformidade regulatória, visite <https://compliance.lenovo.com>.

[2] O registro EPEAT™ e a certificação ENERGY STAR® são opcionais e disponíveis apenas nos modelos com sistema operacional pré-carregado. Visite epeat.net e energystar.gov para mais informações.

[3] O registro EPEAT™ e a certificação TCO estão disponíveis apenas para MT 83HF.

[4] EPEAT™ está registrado onde aplicável, por favor visite epeat.net para o status de registro por país.

Outras Certificações

Teste Mil-Spec

Teste militar MIL-STD-810H aprovado

Outras Certificações

TÜV Rheinland® Baixo brilho azul (Solução de software)

- Recurso com ** significa que apenas uma opção listada sob o recurso pode ser configurada nos modelos selecionados. Consulte a configuração do modelo para informações específicas.
- A Lenovo reserva-se o direito de alterar especificações ou outras informações do produto sem aviso prévio. A Lenovo não se responsabiliza por erros fotográficos ou tipográficos. A LENOVO FORNECE ESTA PUBLICAÇÃO "NO STATE", SEM GARANTIA DE QUALQUER TIPO, EXPRESSA OU IMPLÍCITA, INCLUINDO AS GARANTIAS IMPLÍCITAS DE COMERCIALIZAÇÃO OU ADEQUAÇÃO A UM PROPÓSITO PARTICULAR. Algumas jurisdições não permitem a renúncia de garantias expressas ou implícitas em certas transações, portanto, esta renúncia pode não se aplicar a você.
- As especificações nesta página podem não estar disponíveis em todas as regiões e podem ser alteradas ou atualizadas sem aviso prévio.

**Chip de Segurança****

- TPM 2.0 de firmware integrado no SoC
- TPM 2.0 discreto, certificado TCG

Trancas Físicas

Slot de Segurança Kensington® Nano™, 2,5 x 6 mm

Leitor de Impressões Digitais

- Leitor de impressões digitais tátil integrado ao botão de energia, emparelhamento em chip
- Sem leitor de impressões digitais

Segurança do BIOS

- Senha de administrador
- Senha do disco rígido
- Senha de ligar o computador
- Senha de usuário
- BIOS auto-cicatrizante
- Mais recursos de segurança do BIOS, consulte o [BIOS Simulator](#)[1]

Segurança Adicional

Cobertura de privacidade da câmera

Notas:

[1] O simulador de BIOS é apenas para referência. As configurações padrão e algumas opções podem variar dependendo do hardware, sistema operacional e versão do BIOS.

SERVIÇO

Garantia

Garantia Básica**

- Serviço de envio ou retirada de 1 ano
- Serviço de envio ou retirada de 2 anos (bateria de 1 ano)
- Sem garantia básica

ACESSÓRIOS

Acessórios Incluídos

Acessórios Incluídos[1]

- Laptop Lenovo® 15,6" casual toploader, poliéster[2]
- Nenhum

Notas:

[1] Para soluções de acessórios mais compatíveis, consulte [Acessórios para Lenovo® V15 G5 IRL](#).

[2] Lenovo® notebook casual toploader de 15,6" está disponível exclusivamente para a EMEA.

REQUISITOS DE FUNCIONAMENTO

Ambiente de Operação

Temperatura[1]

- Em altitudes de até 2438 m (8.000 pés)
 - Funcionamento: de 5°C a 35°C (41°F a 95°F)
 - Armazenamento: de 5°C a 43°C (41°F a 109°F)
- Em altitudes acima de 2438 m (8.000 pés)
 - Temperatura máxima ao operar em condição não pressurizada: 31,3°C (88°F)

Humidade Relativa

- Funcionamento: 8% a 95% à temperatura de bulbo úmido de 23°C (73°F)
- Armazenamento: 5% a 95% à temperatura de bulbo úmido de 27°C (81°F)

Altitude

Peso[2]

Partindo de 1,61 kg (3,55 lb)

Cor da Caixa**

- Preto corporativo
- Cinza Lua

Material da Caixa

PC-ABS (topo), PC-ABS (fundo)

Trato de Superfície**

- IMR (decoreação in-mold por rolo)
- Textura

Notas:

[1] As dimensões do sistema podem variar conforme as configurações.

[2] O peso do sistema é aproximado e baseado em resultados do laboratório Lenovo®, que varia conforme a fonte do componente, variação da distribuição de cada componente e processo de fabricação. Pode não ser o peso exato para cada modelo específico.



Conectividade

Rede

WLAN + Bluetooth®[1]**

- Wi-Fi® 6, 802.11ax 2x2 Wi-Fi® + Bluetooth® 5.2, placa M.2
- Intel® Wi-Fi® 6 AX203, 802.11ax 2x2 Wi-Fi® + Bluetooth® 5.2, placa M.2

WWAN

Sem suporte

Ethernet

Ethernet Gigabit, 1x RJ-45, suporta Wake-on-LAN

Notas:

[1] A operação de Wi-Fi® (incluindo Wi-Fi® 6, Wi-Fi® 6E, Wi-Fi® 7, etc.) está sujeita aos requisitos regulatórios de cada país. O Bluetooth® pode operar em uma versão inferior à do design de hardware, dependendo de fatores como sistema operacional, driver, etc.

Portas[1]

Portas Padrão

- 2x USB-A (USB 5Gbps / USB 3.2 Gen 1)
- 1x USB-C® (USB 5Gbps / USB 3.2 Gen 1), com USB PD 45-65W e DisplayPort™ 1.2
- 1x HDMI® 1.4b
- 1x Jack combo de fone de ouvido/microfone (3,5 mm)
- 1x Ethernet (RJ-45)
- 1x Conector de alimentação de ponta redonda

Notas:

[1] A velocidade de transferência das portas variará e, dependendo de muitos fatores, como a velocidade de processamento do dispositivo host, atributos de arquivo e outros fatores relacionados à configuração do sistema e ao seu ambiente de funcionamento, será mais lenta do que a velocidade teórica.

Docking

Docking

Diversas soluções de docking suportadas via USB-C®.

Para mais soluções de docking compatíveis, visite [Docking para Lenovo® V15 G5 IRL](#)

SEGURANÇA E PRIVACIDADE

Segurança

testes de benchmark de duração da bateria MobileMark® 25, MobileMark® 30, JEITA 2.0, JEITA 3.0, reprodução contínua de vídeo em 1080p (com brilho de 150 nits e nível de volume padrão) ou Google Power Load Test (PLT). A duração real da bateria variará dependendo de muitos fatores, como configuração e uso do produto, uso de software, funcionalidade sem fio, configurações de gerenciamento de energia e brilho da tela. A capacidade máxima da bateria diminuirá com o tempo e o uso.



Adaptador de energia

Adaptador de energia**[1]

- Adaptador CA de ponta redonda de 65W (3 pinos), 100-240V, 50-60Hz
- Adaptador CA USB-C® de 65W (3 pinos), compatível com PD 3.0, 100-240V, 50-60Hz
- Adaptador CA USB-C® slim de 65W (2 pinos, montagem na parede), compatível com PD 3.0, 100-240V, 50-60Hz
- Sem adaptador de energia

Notas:

[1] As ofertas de adaptadores CA dependem do país.

Recursos Especiais

Recursos Especiais

Standby Moderno

DESIGN

Tela

Tela**

Tamanho	Resolução	Tipo de toque	Brilho	Superfície	Proporção Proporção	Contraste Proporção	Cor Gama	Atualização Taxa	Visualização Ângulo (E/D/C/B)	Principais recursos
15,6"	FHD (1920x1080)	Não-toque	TN 250nits	Anti-reflexo	16:9	500:1	45% NTSC	60Hz	45° / 45° / 15° / 35°	TÜV Rheinland® Baixo Luz Azul (Software)
15,6"	FHD (1920x1080)	Não-toque	IPS[1] 300nits	Anti-reflexo	16:9	800:1	45% NTSC	60Hz	85° / 85° / 85° / 85°	TÜV Rheinland® Baixo Luz Azul (Software)

Tela sensível ao toque

Não sensível ao toque

Cobertura tela-corpo

87%

Notas:

[1] A tecnologia IPS (in-plane switching) pode referir-se a IPS, PLS, ADS, AHVA, AAS.

Dispositivo de entrada

Caneta

Sem suporte

Teclado

6 linhas, resistente a derramamentos, teclas Fn multimídia, teclado numérico, curso da tecla 1,3 mm, tecla Copilot

Retroiluminação do teclado

Sem retroiluminação

Touchpad

Superfície Mylar® sem botões touchpad multitoque, suporta Precision TouchPad (PTP), 62 x 104 mm (2,44 x 4,09 polegadas)

Mecânico

Dimensões (LxP xA)[1]

359,2 x 235,8 x 18,3 mm (14,14 x 9,28 x 0,72 polegadas)

Memória

Memória Máxima[1]

Até 32GB com DDR5-5200

Slots de Memória

Dois slots DDR5 SODIMM, com capacidade de canal duplo

Tipo de Memória

DDR5-5200

Notas:

[1] A memória máxima é baseada nos resultados dos testes com as ofertas de memória atuais da Lenovo®.

Armazenamento

Suporte Máximo de Armazenamento[1]

Uma unidade, até 1TB M.2 2242 SSD

Slot de Armazenamento[2]

Um slot M.2 2242 PCIe® 4.0 x4

Tipo de Armazenamento**

Tipo de Disco	Interface	Oferta
SSD M.2 2242	PCIe® NVMe®, PCIe® 3.0 x4	512GB
SSD M.2 2242[3]	PCIe® NVMe®, PCIe® 4.0 x4	128GB / 256GB / 512GB / 1TB

Notas:

[1] A capacidade de armazenamento suportada é baseada nos resultados dos testes com as ofertas de armazenamento atuais da Lenovo®.

[2] A taxa de transferência de dados real da seguinte interface PCIe® também depende das capacidades do dispositivo PCIe® conectado. Os valores listados representam máximos teóricos.

PCIe® 3.0 (x2 / x4): 2 GB/s (16 Gbps) / 4 GB/s (32 Gbps);

PCIe® 4.0 (x2 / x4): 4 GB/s (32 Gbps) / 8 GB/s (64 Gbps);

PCIe® 5.0 (x2 / x4): 8 GB/s (64 Gbps) / 16 GB/s (128 Gbps).

[3] O SSD de 128GB é apenas para licitação especial.

Armazenamento Removível

Leitor de Cartões

Sem leitor de cartões

Multimídia

Chip de Áudio

Áudio de Alta Definição (HD), codec Senary SN6147

Alto-falantes

Alto-falantes estéreo, 1,5W x2

Microfone

Array de microfones duplo

Câmera

HD 720p, com obturador de privacidade, foco fixo

Bateria

Bateria

Bateria de íon de lítio recarregável de 47Wh, suporta Rapid Charge (carregar até 80% em 1 hora)

Vida útil máxima da bateria[1]

MobileMark® 2018: 8,9 h Reprodução de vídeo local (1080p)@150nits:
11,2 h

Notas:

[1] Todas as alegações de vida útil da bateria são aproximadas ao máximo e baseadas em resultados usando MobileMark® 2014, MobileMark® 2018,



DESEMPENHO

Processador

Família do Processador

- Processador Intel® Core i3 / i5 / i7 Série U ou H de 13ª Geração
- Processador Intel® Core 5 / 7 Série H (Série 2)
- Processador Intel® Core 3 / 5 / 7 Série U (Série 1)

Processador**[1]

Processador Nome	Núcleos	Threads	Frequência Base	Frequência Máxima	Cache	Processador Gráficos
Core i3-1315U	6 (2 P-core + 4 E-core)	8	-	P-core 4.5GHz / E-núcleo 3.3GHz	10MB Intel® Smart Cache	Intel® UHD Gráficos
Core i5-13420H	8 (4 P-core + 4 E-core)	12	-	P-core 4.6GHz / E-núcleo 3.4GHz	12MB Intel® Smart Cache	Intel® UHD Gráficos
Core i7-13620H	10 (6 P-core + 4 E-core)	16	-	P-core 4.9GHz / E-core 3.6GHz	24MB Intel® Smart Cache	Intel® UHD Gráficos
Core 7 150U	10 (2 P-core + 8 E-core)	12	P-core 1,8GHz / E-core 1,2GHz	P-core 5,4GHz / E-core 4,0GHz	12MB Intel® Smart Cache	Gráficos Intel®
Core 5 120U	10 (2 P-core + 8 E-core)	12	P-core 1,4GHz / E-core 900MHz	P-core 5,0GHz / E-core 3,8GHz	12MB Intel® Smart Cache	Gráficos Intel®
Core 3 100U	6 (2 P-core + 4 núcleo E)	8	P-core 1,2GHz / E-core 900MHz	P-core 4,7GHz / E-núcleo 3.3GHz	10MB Intel® Smart Cache	Intel® Graphics
Core 5 210H	8 (4 núcleos P + 4 núcleo E)	12	núcleo P 2.2GHz / E-núcleo 1.6GHz	núcleo P 4.8GHz / E-núcleo 3.6GHz	12MB Intel® Smart Cache	Intel® Graphics
Core 5 220U	10 (2 núcleos P + 8 núcleo E)	12	núcleo P 1.4GHz / E-núcleo 900MHz	núcleo P 5.0GHz / E-núcleo 3.8GHz	12MB Intel® Smart Cache	Intel® Graphics
Core 7 240H	10 (6 núcleos P + 4 núcleo E)	16	núcleo P 2.5GHz / E-núcleo 1.8GHz	núcleo P 5.2GHz / E-núcleo 4.0GHz	24MB Intel® Smart Cache	Intel® Graphics

Notas:

[1] Intel® Core™ 5 120U e Core 7 150U chegaram ao fim da vida útil e não estão mais disponíveis.

Sistema Operacional

Sistema Operacional**

Windows® 11 Pro

- Windows® 11 Home
- Windows® 11 Home Single Language
- Sem sistema operacional pré-instalado

Gráficos

Gráficos**

Gráficos	Tipo Memória	Recursos-Chave
Intel® UHD Graphics Integrado	Compartilhado	DirectX® 12.1
Intel® Gráficos	DirectX® 12.1 Integrado	Compartilhado

Suporte ao Monitor

Suporte ao Monitor

Suporta até 3 monitores independentes (também display nativo e 2 monitores externos via HDMI® e USB-C®)

- HDMI® suporta até 4096x2160@30Hz
- USB-C® suporta até 4096x2160@60Hz

Chipset

Chipset

Plataforma Intel® SoC (System on Chip)



VISÃO GERAL

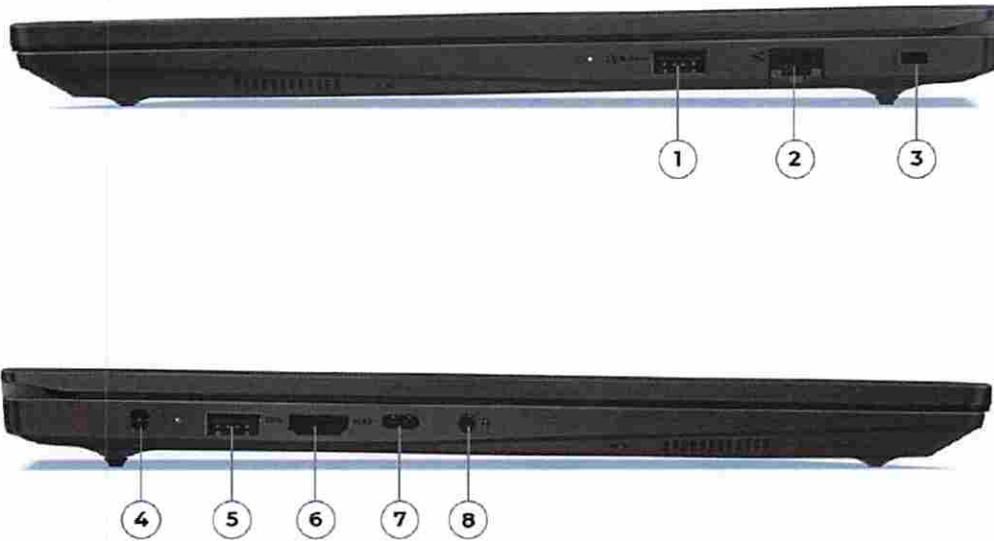

1. USB-A (USB 5Gbps)	5. USB-A (USB 5Gbps)
2. Ethernet (RJ-45)	6. HDMI
3. Espaço de Segurança Kensington Nano	7. USB-C (USB 5Gbps), com USB PD 45-65W e DP 1.2
4. Conector de alimentação	8. Entrada combinada de fone de ouvido/microfone (3,5 mm)

Baixe o app Multi



GRUPO MULTI S.A

CNPJ 59.717.553/0001-02 - Inscrição 112.159.766.117 - Av. Brigadeiro Faria Lima, N°1811, 15° Andar, CEP 01452-001 - São Paulo - SP



The Creative Life

85P7K

TV Google QLED 4K de 85 polegadas



INFORMAÇÕES BÁSICAS

Sistema operacional	Google TV
Armazenar	32 GB
Línguas	Inglês, vietnamita, tailandês, chinês, russo, árabe, chinês tradicional, indonésio, francês, espanhol (América Latina), farsi, mongol, uzbeque, hebraico.
Sistema de TV	Quadrícido: Automático/PAL/NTSC DTV: DVB-T MPEG2/MPEG4 DVB-T Compatível
Sistema AV	PAL, NTSC
Versão HDMI e HDCP	4 x HDMI 2.1 e HDCP 2.2
HDR	HDR10+ e Dolby Vision
Fonte de energia	CA 100V-240V 50/60Hz
Consumo de energia (em espera)	0,5 W
Classificação por estrelas	4,5 estrelas
CEC	826 kWh
Eficiência Energética ECO	Sim

FUNÇÃO BÁSICA

Assistente do Google/Pesquisa por voz	Entrada de voz através do controle remoto por voz (RC833A). Entrada de voz sem usar as mãos através do microfone embutido.
Ligação instantânea	Modo especial para inicialização rápida
CEC	Sim
Teletext	Sim
EPG	Sim (Apenas para o programa DTV)
Legenda	Sim (Apenas para o programa DTV)
Controle parental	Sim (apenas para programas de TV digital)
Gravador USB PVR/Pausar TV ao vivo	Sim/Sim

FOTO

Modos de imagem	Vívido, Padrão, Esportes, Cineasta, Filme, Inteligente, Jogo, PC
Proporção da tela	16:9/4:3/Cinerama/14:9/Zoom/ Zoom 16:9/Aumentar zoom 16:9/ Detecção automática
Brilho dinâmico	Desligado/ECO/Brilho+/Automático
Clareza de movimento	Ligado/Desligado
Sobreposição de varredura	Ligado/Desligado
Processador AiPQ Pro	Sim
Modo automático de baixa latência (ALLM)	Sim
Ampla gama de cores	Sim
Tecnologia de Pontos Quânticos	Sim
DLG*/VRR*	288Hz/144Hz

* VRR até 4K para jogos. DLG até 2K para jogos.

TCL Electronics Australia Pty Ltd | www.tcl.com/au

Especificações do produto sujeitas a alterações. Suporte de parede não incluído. Dimensões em milímetros (mm). Observe que alguns recursos listados podem exigir uma atualização de software para estarem totalmente disponíveis.

TCL**85P7K**

TV Google QLED 4K de 85 polegadas

The Creative Life

**CONECTIVIDADE**

Conectividade com a Internet	Wi-Fi de banda dupla de 2,4 GHz + 5 GHz 802.11 a/b/g/n/ac
	Rede Ethernet
Bluetooth	Sim. Bluetooth 5.4
Entradas HDMI	4 entradas HDMI (2.1) e HDCP 2.2
Entradas USB	1 x USB 3.0, 1 x USB 2.0
Saída para fones de ouvido	Sim
AV IN	Sim
Saída óptica SPDIF/HDMI eARC	Sim
eARC	Sim

FORMATO DE MÍDIA DE DISPOSITIVO USB

Música	MP3/WMA/MKV/AVI
Foto	Codec JPEG/PNG/BMP/HEIF
Vídeo/Áudio Multimídia Decodificador	H.264, H.265, MPEG1/2/4, WMV, VC1, VP8, VP9, AV1
Formato de vídeo até	Até 4K a 60Hz
Suporte para mouse/teclado USB	Sim

SOM

Saída de potência de áudio	2 x 10 W + 20 W
Modos de som	Padrão/Filme/Música/Voz/Jogo/Espportes/Inteligente
Dolby Atmos	Sim
DTS Virtual: X	Sim
Áudio Onkyo	Sim
Subwoofer integrado	Sim
Canais de áudio	2.1 Cap.

ESPECIFICAÇÕES DO PAINEL

Unidade de retroiluminação	DLED
Proporção da tela	16:9
Resolução da tela	Ultra HD (3840x2160)
Brilho	450 nits (típico)
Relação de contraste	5000:1
Tempo de resposta (G para G)	6,5 ms
Ângulo de visão (H/V)	178°/178°
Taxa de Movimento Clara (CMR)	200

RECURSOS DA SMART TV

Assistente do Google	Compatível com Alexa
Controle de voz mãos-livres	Central de Mídia
Google Play Store	Amazon Prime
YouTube	Freeview
Google Play Filmes/TV	Stan
Chromecast integrado	Netflix
Compatível com Apple AirPlay	Kayo/Binge/Disney+/
Compatível com o Apple HomeKit	Paramount+/Apple TV+ *

* Disponível na Google Play Store.

ACESSÓRIOS

Controle remoto	RC833A
Bateria para o controle remoto	2 pilhas AAA (incluídas)
Guia de Início Rápido	Sim
Cartão de garantia	Sim
Manual do Usuário	Sim

DIMENSÕES E PESO

Dimensões com suporte (mm)	1889,6 (L) x 1152 (A) x 372 (P)
Dimensões sem suporte (mm)	1889,6 (L) x 1086 (A) x 63 (P)
Dimensões da caixa (C x L x A mm)	2060 x 190 x 1260
Peso líquido com suporte (kg)	31
Peso líquido sem suporte (kg)	30,3
Peso bruto com embalagem (kg)	48

SUPORTE DE PAREDE VESA (VENDIDO SEPARADAMENTE)

Padrão de furação VESA	600 x 400
Tamanho do parafuso	M8 x 20
Quantidade de parafusos (unidades)	4

TCL Electronics Australia Pty Ltd | www.tcl.com/au

Especificações do produto sujeitas a alterações. Suporte de parede não incluído. Dimensões em milímetros (mm). Observe que alguns recursos listados podem exigir uma atualização de software para estarem totalmente disponíveis.

SU650 Disco de Estado Sólido

FIRST SSD?
ÓTIMO TIMING!



Unidade de Estado Sólido SU650 3D NAND

A unidade de estado sólido Ultimate SU650 utiliza 3D NAND Flash e um controlador de alta velocidade, oferecendo capacidades de até 2TB. Entrega desempenho de leitura/gravação de até 520/450MB/s e maior confiabilidade do que SSDs 2D NAND. O SU650 apresenta cache SLC e tecnologias avançadas de correção de erros para garantir desempenho de dados e integridade otimizados. Para quem deseja uma atualização clara de PC, o SU650 é uma excelente escolha com uma ótima relação custo-desempenho.

Recursos

- 3D NAND Flash para maior durabilidade e capacidade
- Ampla faixa de capacidade: 120GB a 2TB
- Cache SLC: aumenta a velocidade de transmissão
- Correção de erros avançada
- Mais resistente, silencioso e mais confiável que HDDs
- Suporta software proprietário da ADATA - "SSD Toolbox" e "Migration Utility"

Informações de Pedido

Capacidade	Número do Modelo	Código EAN
120GB	ASU650SS-120GT-R	4713218461155
240GB	ASU650SS-240GT-R	4713218461162
256GB	ASU650SS-256GT-R	4711085931511
480GB	ASU650SS-480GT-R	4713218461179
512GB	ASU650SS-512GT-R	4711085931528
960GB	ASU650SS-960GT-R	4713218461186
1TB	ASU650SS-1TT-R	4711085940049
2TB	ASU650SS-2TT-R	4711085945884





Especificação

- Capacidade: 120GB / 240GB / 256GB / 480GB / 512GB / 960GB / 1TB / 2TB
- NAND Flash: 3D NAND
- Interface: SATA 6Gb/s (SATA III)
- Formato: 2.5"
- MTBF: 2,000,000 horas
- Leitura/escrita sequencial (máx.): R/W 520/450MB/s
- Correção de erros: ECC
- Terabytes Gravados (TBW)(capacidade máxima): 1120TB
- Dimensões (C x L x A): 100.45 x 69.85 x 7mm
- Peso: 50.8g / 1.79oz
- Temperatura de operação: 0°C-70°C
- Temperatura de armazenamento: -40°C-85°C
- Resistência a choques: 1500G/0.5ms
- Garantia: garantia limitada de 3 anos
- Certificações: CE, FCC, BSMI, KC, EAC, RCM, morocco, UKCA, VCCI

Desempenho

Capacidade	Desempenho sequencial (até)1		TBW2
	Leitura (MB/s)	Gravação (MB/s)	
120GB	520	320	70TB
240GB	520	450	140TB
256GB	520	450	140TB
480GB	520	450	280TB
512GB	520	450	280TB
960GB	520	450	560TB
1TB	520	450	560TB
2TB	520	450	1120TB

10 desempenho pode variar com base na capacidade de SSD, plataforma de teste de hardware, software de teste, sistema operacional e outras variáveis do sistema
 20 valor é a quantidade mínima de terabytes gravados que pode ser alcançada.

Esquemas

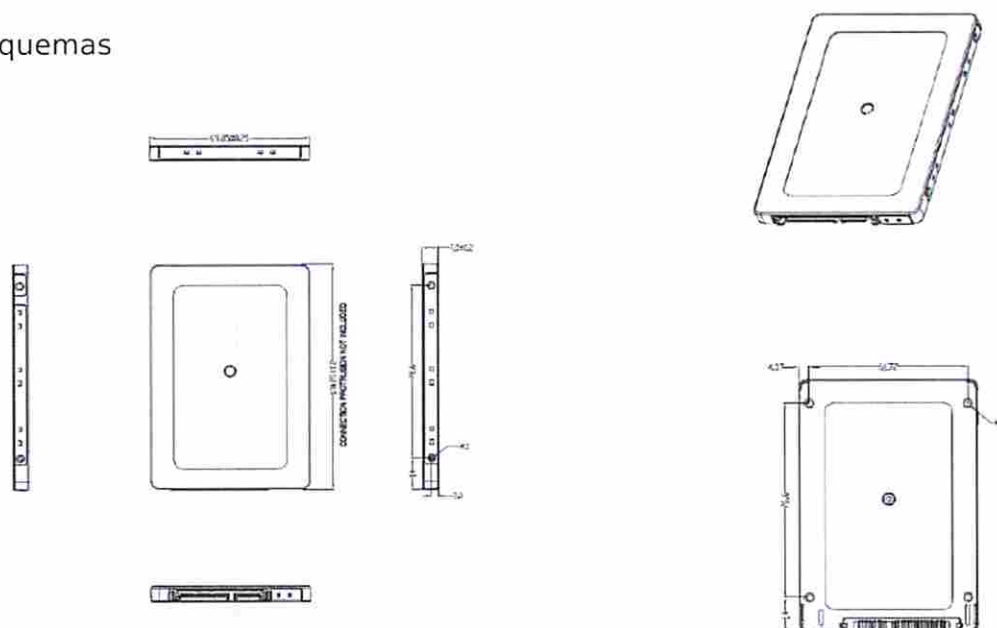

ADATA Technology Co., Ltd
 2F, No.258 Liancheng Rd.
 Distrito de Zhonghe, Nova Taipé T235,Taiwan

F: +886-2-8228-0887
 E: adata@adata.com

CAN ICES-3 (R1)/NMB-3(B)
 WARNING: Cancer and Reproductive Harm
 www.PCSWarnings.com





VENDA E ASSISTÊNCIA TÉCNICA
DE COMPUTADORES



R. Sete de Setembro, 2525 – Centro – Laranjeiras do Sul – CEP: 85301-070
Fone(04236352823) E-mail: nb@nbinformatica.com.br NELSON BAVARESCO
Nelson bavaresco epp cnpj 74.085.358/0001-09 Ie: 406.019.03-94

**ANEXO II MODELO DE PROPOSTA COMERCIAL
PREGÃO ELETRÔNICO SRP Nº 01/2026**

Ao
Pregoeiro
Câmara Municipal de Laranjeiras do Sul/Pr.

**Objeto: REGISTRO DE PREÇOS PARA A AQUISIÇÃO DE EQUIPAMENTOS
E
SUPRIMENTOS DE INFORMÁTICA, ELETRÔNICOS, AUDIO E DE
ESCRITÓRIO, PARA ATENDER AS NECESSIDADES DA CÂMARA
MUNICIPAL DE LARANJEIRAS DO SUL.**

1 IDENTIFICAÇÃO DO PROPONENTE

Nome da empresa:	NELSON BAVARESCO E BAVARESCO LTDA EPP		
CNPJ: 74.085.358/0001-09	Inscrição Estadual: 406.019.03-94		
Endereço:	RUA SETE DE SETEMBRO, 2525, CENTRO		
Fones:	(42) 99108-2823	Fax:	(42) 3635-2823
Representante Legal:	NELSON BAVARESCO	Cargo:	SOCIO PROPRIETARIO
Carteira de identidade	4.456.480-7	CPF:	620.365.809-04
E-mail:	NB@NBINFORMATICA.COM.BR		
Nome do banco, agência e número da conta bancária: BANCO DO BRASIL, AG: 0734-X, CC: 8212-0			

2 ESPECIFICAÇÕES DO OBJETO OFERTADO

ITEM	QTD	UND	NOME DO PRODUTO/SERVIÇO	VALORES (RS)	
				UNIT	TOTAL



3	04	UND	<p>APARELHO DE AR CONDICIONADO 24.000 BTU</p> <p>INVERTER: COM AS SEGUINTEES ESPECIFICAÇÕES MÍNIMAS: TIPO SPLIT HIWALL; CICLO: QUENTE E FRIO, VOLTAGEM: 220V, FREQUÊNCIA: 60HZ; LED INVISÍVEL; FLUÍDO REFRIGERANTE R32 (R32 TEM UM GWP (POTENCIAL DE AQUECIMENTO GLOBAL) MENOR DO QUE O R410A, O QUE SIGNIFICA QUE ELE CAUSA MENOS IMPACTO NO AQUECIMENTO GLOBAL); CLASSIFICAÇÃO ENERGÉTICA: CLASSE A IDRS (INMETRO); POSSUIR SERPENTINA DE COBRE; TIPO DE CONDENSADOR: VERTICAL; TIPO DE TECNOLOGIA DO COMPRESSOR: INVERTER, POSSUIR FUNÇÃO AUTO LIMPEZA/ESTERILIZAÇÃO: PREVINE A FORMAÇÃO DE MOFO E BACTÉRIAS NA UNIDADE, SECANDO A SERPENTINA INTERNA PARA MELHOR QUALIDADE. CFE. EDITAL E TERMO DE REFERÊNCIA - GARANTIA DE 12 MESES</p> <p>MARCA: GREE</p> <p>MODELO: G-TOP 24000</p>	5.549,00	22.196,00
5	06	UND	<p>CAIXA DE SOM: CAIXAS DE SOM PASSIVAS AMBIENTE (USO EXTERNO E INTERNO); POTÊNCIA MÍNIMA 140W RMS (70W+70W), WOOFER 6" + TWEETER 1", IMPEDÂNCIA 8 Ω, RESPOSTA DE FREQUÊNCIA 55 HZ-20 KHZ, SENSIBILIDADE MÍNIMA 91 DB, CERTIFICAÇÃO IP56 (RESISTÊNCIA A INTEMPÉRIES), GABINETE EM MATERIAL DE ALTA RESISTÊNCIA COM TELAR METÁLICO, DIMENSÕES APROXIMADAS 29×21×18 CM, PESO ATÉ 5 KG - GARANTIA MÍNIMA 12 MESES.</p> <p>MARCA: FRAHM</p> <p>MODELO: HS6</p>	1.400,00	8.400,00



6	09	UND	<p>COMPUTADOR TIPO DESKTOP ALL IN ONE NOVO, DE PRIMEIRO USO, COM TELA DE 24 POLEGADAS, RESOLUÇÃO FULL HD (1920 X 1080), TECNOLOGIA LED OU IPS, ANTIRREFLEXO, FORMATO WIDESCREEN 16:9, COM BRILHO MÍNIMO DE 250 NITS E ÂNGULO DE VISÃO HORIZONTAL DE PELO MENOS 170. DEVE POSSUIR PROCESSADOR INTEL CORE I7, DE 10ª GERAÇÃO OU SUPERIOR, COM NO MÍNIMO 4 NÚCLEOS FÍSICOS, 8 THREADS, FREQUÊNCIA BASE MÍNIMA DE 2.8 GHZ E CACHE MÍNIMO DE 8 MB. A MEMÓRIA RAM DEVE SER DE 16 GB DDR4, COM FREQUÊNCIA MÍNIMA DE 2666 MHZ E POSSIBILIDADE DE EXPANSÃO. O ARMAZENAMENTO INTERNO DEVE SER FEITO POR MEIO DE UNIDADE SSD COM CAPACIDADE MÍNIMA DE 480 GB, PADRÃO NVME PCIE, COM ALTA VELOCIDADE DE LEITURA E GRAVAÇÃO. A PLACA GRÁFICA PODE SER INTEGRADA AO PROCESSADOR, COM SUPORTE A VÍDEOS EM ALTA DENSIDADE (MÍNIMO INTEL UHD GRAPHICS 630 OU EQUIVALENTE). DEVE CONTA COM ÁUDIO ESTÉREO INTEGRADO, WEBCAM EMBUTIDA COM RESOLUÇÃO MÍNIMA HD 720P, MICROFONE DIGITAL, E ALTO-FALANTES INTERNOS. AS OPÇÕES DE CONECTIVIDADE DEVEM INCLUIR WI-FI PADRÃO 802.11AC (WI-FI 5) OU SUPERIOR, BLUETOOTH 4.2 OU SUPERIOR, PELO MENOS 3 PORTAS USB (SENDO AO MENOS UMA 3.0 OU SUPERIOR), 1 PORTA HDMI (SAÍDA OU ENTRADA), 1 PORTA RJ45 (ETHERNET), E ENTRADA DE ÁUDIO P2 (3,5 MM). O EQUIPAMENTO DEVE ACOMPANHAR TECLADO E MOUSE COM O OU SEM O, AMBOS EM PADRÃO ABNT2 (TECLADO COM Ç), DE MESMA COR E COMPATÍVEIS COM O SISTEMA. O SISTEMA OPERACIONAL DEVERÁ SER O WINDOWS 10 OU SUPERIOR, VERSÃO ORIGINAL, 64 BITS, EM PORTUGUÊS DO BRASIL, JÁ INSTALADO E ATIVADO - GARANTIA 12 MESES*</p> <p>DEVERÁ SER INDICADA A MARCA/MODELO DE TODOS OS COMPONENTES DO COMPUTADOR.</p> <p>MARCA: ZTELL</p> <p>MODELO: Q100</p>	7.650,00	68.850,00
---	----	-----	--	----------	-----------



9	04	UND	<u>MICROFONE SEM FIO</u> DISPOSITIVOS COMPATÍVEIS: MIXER DE ÁUDIO, INTERFACE DE ÁUDIO, SISTEMA PA, NOTEBOOK, COMPUTADOR PESSOAL, SMARTPHONE COR: PRETO COMPONENTES INCLUÍDOS: MICROFONE SEM FIO, CLIPE DE MICROFONE, TRANSMISSOR RECEPTOR. PADRÃO POLAR: UNIDIRECIONAL IMPEDÂNCIA: 150 OHMS FATOR DE FORMA DO MICROFONE: DE MÃO DIMENSÕES DO ITEM C X L X A: 34 X 30 X 10 CM FONTE DE ALIMENTAÇÃO: ALIMENTADO POR BATERIA MATERIAL: METAL RELAÇÃO SINAL-RUIDO: 78 DB Nº DE CANAIS: 1 GARANTIA 12 MESES. <u>MARCAS DE REFERENCIA: SHURE/ SENNHEISER</u> MARCA: SHURE MODELO: BLX24/PG58	3.550,00	14.200,00
---	----	-----	---	----------	-----------

VALOR TOTAL DA PROPOSTA: 144.226,00 (CENTO E QUARENTA E QUATRO MIL E DUZENTOS E VINTE E SEIS REAIS).

3 VALIDADE DA PROPOSTA DE PREÇOS

A proposta terá validade de 60 (sessenta) dias, a partir da data de abertura deste edital.

DECLARAMOS, para fins de participação no processo licitatório em pauta, sob as penas da Lei, que a licitada concorda e se submete a todos os termos, normas e especificações pertinentes ao Edital, bem como, às leis, decretos, portarias e resoluções cujas normas incidam sobre a presente licitação.

DECLARAMOS ainda, que nos preços cotados já estão incluídas eventuais vantagens e/ou abatimentos, impostos, taxas e encargos sócias, obrigações trabalhistas, previdenciárias, fiscais e comerciais, assim como despesas com transportes e deslocamentos e outras quaisquer que incidam sobre a execução do objeto.

LARANJEIRAS DO SUL – PR, 08 DE JUNHO DE 2026

Nelson
NELSON BAVARESCO
620.365.809-04
4.456.480-7



74.085.358/0001-09
NELSON BAVARESCO &
BAVARESCO LTDA EPP
Rua 7 de Setembro, 2525 Centro
CEP: 85 301-070 Curitiba PR

PROCESSO LICITATÓRIO
MOD. *Diálogo*
N.º *01126*
FILN.º *330*

G-TOP

Auto Inverter

AR-CONDICIONADO COM AI INTEGRADA

- AI Inverter Gree
- Conectividade
- Resistência e Segurança

CLASSE A
A
IDRS
Nova classificação
INMETRO
Este produto
consome
MENOS ENERGIA

A MAIOR
GARANTIA
do mercado
10
anos no
COMPRESSOR
5
anos no
PRODUTO

compatível com o
 Google Home

compatível
com 



O máximo de conforto térmico e economia na palma da mão.

Capacidades:
Disponível nas capacidades:
9.000 | 12.000 | 18.000 | 24.000 | 30.000 BTU/h
Frio e Quente/Frio



Tecnologia Wi-Fi + Bluetooth: conexão rápida e fácil em celulares ou tablets. Possibilita total controle do seu ar-condicionado.

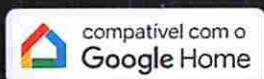

Disponível para Android™ e iOS®.

Conforto Térmico em Altas Temperaturas

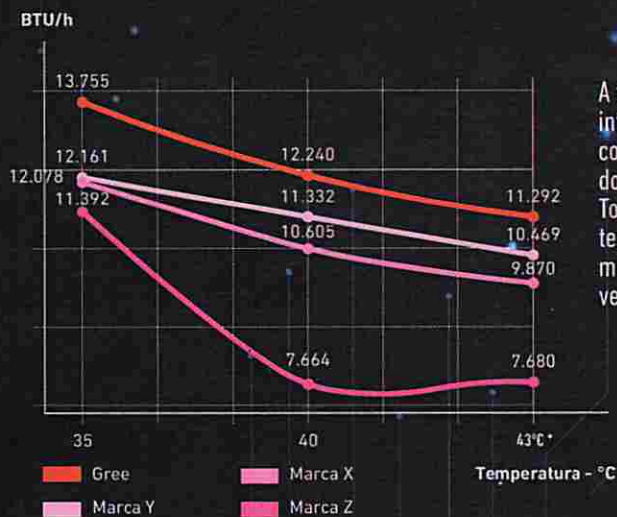

A temperatura ambiente interna é 27°C / 19°C, conforme portaria 269 do INMETRO. Todos os modelos testados na temperatura mínima e no modo de ventilação turbo.

* 43,5°C foi a temperatura mais alta registrada em 2023. Fonte Inmet.

Google, Android e Google Home são marcas registradas da Google LLC. iOS é uma marca registrada da Apple Inc. Amazon, Alexa e todos os logotipos relacionados são marcas registradas da Amazon.com, Inc. ou de suas afiliadas.



A MAIOR
GARANTIA
do mercado

10

anos no
COMPRESSOR

5

anos no
PRODUTO

A maior garantia do mercado!

10 anos no compressor
e 5 anos no produto.

Resistência e segurança

Painel principal e chassi em plástico ABS.
Oferece resistência mecânica superior para
unidade evaporadora e não amarela com facilidade.



Caixa elétrica totalmente vedada em plástico BMC.
Evita a entrada de insetos e partículas que possam causar
curtos-circuitos. É de fácil desmontagem para manutenção.



Placa eletrônica com proteção contra variação
de tensão de 160V a 275V.



Conforto térmico



No modo refrigeração, o sistema opera em potência máxima para climatizar o ambiente mais rapidamente, ou seja, em poucos minutos já é possível sentir o conforto térmico proporcionado pelo produto.

O G-Top Auto Inverter, proporciona o conforto térmico até 45% mais rápido quando comparado a splits convencionais.

7 velocidades de operação para controle pleno do fluxo de ar. Proporciona rápida refrigeração e mantém baixo nível de ruído.



Unidade evaporadora silenciosa, produz apenas 24 dB(A) de ruído. Isso junto com display totalmente invisível proporcionam conforto total do ambiente.



Função iFeel: controle remoto detecta a temperatura ambiente e envia informações ao ar condicionado, auxiliando na manutenção do conforto térmico.



Ar ambiente muito mais saudável



Realiza a esterilização da serpentina em 4 etapas*



Condensa



Congela e esteriliza



Descongela



Desumidifica a serpentina

Multi Filtro

Quando o assunto é qualidade do ar a nova linha G-Top Auto Inverter conta com uma poderosa barreira contra agentes causadores de doenças respiratórias. Mantém o ambiente livre de vírus e bactérias, melhorando a qualidade de vida.

1. Tela de Alta Densidade

Retém partículas de poeira, fibras de tecido e pelos de pet.

2. Filtro Antibactéria

Atua na eliminação de bactérias.

3. Filtro Íon de Prata

Age na membrana da célula bacteriana.

4. Filtro Chá Verde

Atua como antioxidante.

5. Carvão Ativado

Elimina odores indesejados.

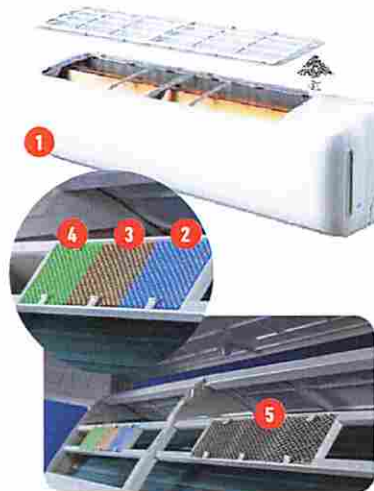

Tecnologia IonClean

Além de suprimir odores indesejados elimina, vírus, bactérias e outros microorganismos no ambiente, proporcionando um ambiente 99,99% livre de agentes prejudiciais à saúde.

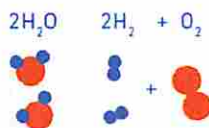

Eletrólise nas moléculas de água do ambiente.

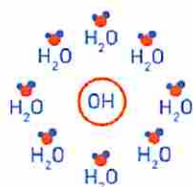

Ação de purificação através das moléculas de água.



Eliminação de vírus e bactérias.

* Apenas para produtos de ciclo Quente/Frio. Produtos de ciclo Frio apresentam 3 etapas.

Economia de energia



Uma nova forma de conforto térmico em que o uso de algoritmo combinado com as leituras dos parâmetros e condições do ambiente permite ao sistema calcular o melhor ponto de operação, gerando redução do consumo e aumento de eficiência.

Trocadores de calor até 15% mais eficientes.
Tubulação em cobre com ranhuras.

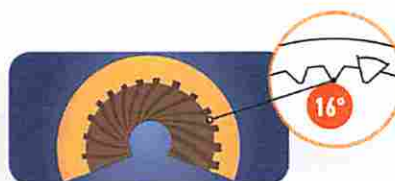

Condensadora de 30.000 BTU/h
com tecnologia 100% Inverter



Motor Ventilador BLDC *

Mantém a máxima estabilidade de potência nas cargas parciais



Compressor com Duplo Rotor **

Proporciona rápida refrigeração do ambiente. Evita alta rotação do sistema, assim reduz as vibrações e os níveis de ruído.



Válvula de Expansão Eletrônica*

Garante estabilidade e melhor performance no controle de temperatura.

* Para potência de 30.000 BTU/h

** Para potências de 24.000 e 30.000 BTU/h

Multiproteções



Em caso de defeito relacionado a mau funcionamento, que não seja sistêmico, o produto é capaz de corrigir a falha em tempo real.

SERPENTINA em COBRE Goldenfin ALETAS ANTICORROSÃO

1. Tampa superior, tampa da caixa elétrica e chassi fabricados em plástico ABS, fibra de vidro e partículas anticorrosão.

2. Serpentina em cobre de maior espessura e aletas com Proteção Goldenfin. Projetada para ter maior resistência a maresia em áreas com condições de salinidade severas. A camada hidrofílica também facilita a troca de calor.

3. Placas eletrônicas recebem tripla camada de resina anticorrosão, protegendo contra umidade, poeira, insetos e curtos-circuitos. Também possuem proteção contra variações de tensão.

4. Compressor Gree R32 Inverter

A linha G-top Auto Inverter possui tecnologia de última geração em compressores de frequência variável, garantindo alta performance e baixo nível de ruído em todas as cargas, desde mínimas até máximas.

A placa principal de controle variável apresenta resistência contra sobrecarga, sobrecorrente e falta de fluido refrigerante. Como resultado temos um componente muito mais confiável e seguro.

5. Possui alimentação elétrica pela unidade externa para facilitar os serviços de instalação e manutenção.

Especificações técnicas



Modelo	GWC09ATA D6DNA1A	GWH09ATA D6DNA1A	GWC12ATC D6DNA1A	GWH12ATC D6DNA1A	GWC18ATD D6DNA1A	GWH18ATD D6DNA1A	GWC24ATE D6DNA1A	GWH24ATE D6DNA1A	GWC30A- TEXF S6DNA1A	GWH30A- TEXF S6DNA1A
Alimentação elétrica	220V - 60Hz - 1F									
Capacidade de Refrigeração / Aquecimento - kW / BTU/h	2,63(9000) / -	2,63 (9000) / 2,63 (9000)	3,51(12000) / -	3,51 (12000) / 3,51 (12000)	5,27 (18000) / -	5,27 (18000) / 5,27 (18000)	7,03 (24000) / -	7,03 (24000) / 7,03 (24000)	8,79 (30000) / -	8,79 (30000) / 8,79 (30000)
Potência Elétrica Refrigeração / Aquecimento - W	730 / -	789 / 789	1080 / -	1135 / 1135	1442 / -	1535 / 1535	2210 / -	2185 / 2185	2552 / -	2515 / 2515
Corrente Refrigeração / Aquecimento - A	3,3 / -	3,6 / 3,6	4,9 / -	5,1 / 5,1	6,5 / -	7,0 / 7,0	10,0 / -	9,9 / 9,9	11,6 / -	11,4 / 11,4
Potência Nominal - W	1150	1600	1560	1650	1920	2100	2800	2850	3020	3020
Corrente Nominal - A	6,0	5,9	7,4	8,0	9,7	9,7	13,5	13,5	14,5	14,5
Volume de ventilação T/A/M/B - m³/h	500/470/380/290	500/470/420/290	650/540/405/330		1000/960/810/640		1400/1100/950/850		1400/1100/950/800	
Grau proteção IP (Un. Interna / Un. Externa)	IPX0 / IPX4									
Fluido Refrigerante	R32									
Carga de fluido refrigerante (até 5m de tubulação) - g	550	600	630	650	1000	1000	1100	1100	1400	1400
Bitola mínima / Disjuntor	Verificar NBR 5410									
Comp. mínimo de tubulação - m	2									
Desnível máx. entre as unidades - m	10									
Comp. máximo de tubulação - m	15		20		25					
Diâmetro da linha de sucção / líquido - mm / (pol)	9,52 (3/8") / 6,35 (1/4")				12,70 (1/2") / 6,35 (1/4")				15,87 (5/8") / 6,35 (1/4")	
Nível de ruído evaporadora - dB(A)	25	26	30	29	29	30	37	37	36	36
Dimensão da evaporadora (L x P x A) - mm	708 x 185 x 260		835 x 200 x 275		943 x 246 x 333			1078 x 246 x 333		
Peso líquido da evaporadora - kg	7,5		9,0		13,0			15,5		
Cor	Branco									
Nível de ruído condensadora - dB(A)	55	56	55	56	57	58	59	60	59	60
Dimensão da condensadora (L x P x A) - mm	425 x 420 x 545				510 x 490 x 630				958 x 402 x 660	
Peso líquido da condensadora - kg	17,5	18	20		26,5	27,5	28	29	44,5	45

Leia atentamente ao manual do fabricante antes da instalação ou manutenção do produto.



gree.com.br

capacita.gree.com.br

greebrasil

SAC: 0800 055 618

Av. dos Oitis, 6360 - Distrito Industrial II
CEP: 69007-002, Manaus/AM

As imagens utilizadas neste folheto são apenas ilustrativas e estão sujeitas a alterações.



PRODUZIDO NO
POLO INDUSTRIAL
DE MANAUS

CONHEÇA A AMAZÔNIA



1	04	UND	<p>APARELHO DE AR CONDICIONADO 12.000 BTUS INVERTER COM AS SEGUINTEES ESPECIFICAÇÕES MÍNIMAS: TIPO SPLIT HIWALL; CICLO: QUENTE E FRIO, VOLTAGEM: 220V, FREQUÊNCIA: 60HZ; LED INVISÍVEL; FLUÍDO REFRIGERANTE R32 (R32 TEM UM GWP (POTENCIAL DE AQUECIMENTO GLOBAL) MENOR DO QUE O R410A, O QUE SIGNIFICA QUE ELE CAUSA MENOS IMPACTO NO AQUECIMENTO GLOBAL); CLASSIFICAÇÃO ENERGÉTICA: CLASSE A IDRS (INMETRO); POSSUIR SERPENTINA DE COBRE; TIPO DE CONDENSADOR: VERTICAL; TIPO DE TECNOLOGIA DO COMPRESSOR: INVERTER, POSSUIR FUNÇÃO AUTO LIMPEZA/ESTERILIZAÇÃO: PREVINE A FORMAÇÃO DE MOFO E BACTÉRIAS NA UNIDADE, SECANDO A SERPENTINA INTERNA PARA MELHOR QUALIDADE... CFE. EDITAL E TERMO DE REFERÊNCIA, E GARANTIA DE 12 MESES.</p> <p>MARCA: GREE</p> <p>MODELO: G-TOP 12000</p>	3.247,00	12.988,00
2	04	UND	<p>APARELHO DE AR CONDICIONADO 18.000 BTU INVERTER COM AS SEGUINTEES ESPECIFICAÇÕES MÍNIMAS: TIPO SPLIT HIWALL; CICLO: QUENTE E FRIO, VOLTAGEM: 220V, FREQUÊNCIA: 60HZ; LED INVISÍVEL; FLUÍDO REFRIGERANTE R32 (R32 TEM UM GWP (POTENCIAL DE AQUECIMENTO GLOBAL) MENOR DO QUE O R410A, O QUE SIGNIFICA QUE ELE CAUSA MENOS IMPACTO NO AQUECIMENTO GLOBAL); CLASSIFICAÇÃO ENERGÉTICA: CLASSE A IDRS (INMETRO); POSSUIR SERPENTINA DE COBRE; TIPO DE CONDENSADOR: VERTICAL; TIPO DE TECNOLOGIA DO COMPRESSOR: INVERTER, POSSUIR FUNÇÃO AUTO LIMPEZA/ESTERILIZAÇÃO: PREVINE A FORMAÇÃO DE MOFO E BACTÉRIAS NA UNIDADE, SECANDO A SERPENTINA INTERNA PARA MELHOR QUALIDADE... CFE. EDITAL E TERMO DE REFERÊNCIA - GARANTIA DE 12 MESES</p> <p>MARCA: GREE</p> <p>MODELO: G-TOP 18000</p>	4.398,00	17.592,00



INÍCIO (HTTPS://FRAHM.COM.BR) / CAIXAS DE SOM (HTTPS://FRAHM.COM.BR/CATEGORIA-PRODUTO/CAIXAS-DE-SOM) / CAIXA DE SOM PASSIVA - HS 6"

COMPRE PERTO DE VOCÊ

CARACTERÍSTICAS

REF.:31864

CAIXA DE

(https://frahm.com.br/produto/caixa-de-som-passiva-hs-6-preta/)  Pre

A caixa de som HS 6", foi desenvolvida para ambientes que primam pela elegância, tecnologia e
Disponíveis



INDICAÇÃO DE USO

Ambientes residenciais: Áreas de festas, churrasqueiras, quiosques, e

Ambientes comerciais: Shoppings, aeroportos, escolas, academias, hc

BENEFÍCIOS

HOME SENSE
CAIXAS DE SOM SOBREPOR





Telar de alumínio

O telar é produzido em alumínio, material de alta qualidade para evitar que o modelo não sofra interferências climáticas e de tempo. Assim, não há o risco de ter seu design prejudicado, causando variação ou desgaste na sua cor.



Espaço para o transformador externo

Na parte de trás dos gabinetes foi projetado um local exclusivo para alocar os transformadores quando for exigido pelo projeto, com isso, não é necessário desmontar a caixa para fazer esta instalação, gerando praticidade e economia nos custos de mão de obra.





Suporte bi-articulado

Exclusivo suporte com design revolucionário possui posicionamento ideal e rápida instalação. O suporte permite que a caixa seja instalada na vertical e possa ser manuseada ou ajustada conforme a necessidade. A caixa pode ser direcionada para um local específico ou ainda colocada em uma posição mais adequada para a transmissão do som.



Alto-falante e Twitter

Criado exclusivamente para o modelo, e para que sua experiência seja completa, os alto-falantes possuem ênfase nas baixas frequências e o tweeter possui domo de myler com conjunto magnético robusto, resultando em alto SPL e distorção extremamente baixa. Garantia de som linear e sem oscilações.





ASSINE NOSSA NE

seu@endere

ENVIAR

0800 047 8002

(47) 3531 8800

- Caixas de som (<https://frahm.com.br/categoria-produto/caixas-de-som/>)
- Mesa de som (<https://frahm.com.br/categoria-produto/mesas-de-som/>)
- Accessórios (<https://frahm.com.br/categoria-produto/aceessorios/>)
- Amplificadores (<https://frahm.com.br/categoria-produto/amplificadores/>)
- Subwoofers (<https://frahm.com.br/categoria-produto/subwoofers/>)
- Fones de Ouvido
- Caixas de Embutir (<https://frahm.com.br/categoria-produto/caixa-de-embutir/>)
- Torres (<https://frahm.com.br/categoria-produto/torres/>)
- Solicite Seu Projeto (<https://materiais.sonorizacaoedeambientes.com.br/modelo-quer-receber-um-projeto-pronto-de-sonorizacao>)
- Sobre Nós
- Onde Encontrar
- Como Revender
- SAC (<https://frahm.com.br/sac/>)
- Trabalhe Conosco
- Soluções
- Assistência
- Blog

AUDIOFRAHM INDÚSTRIA E COMÉRCIO DE ELETROELETRÔNICOS LTDA | RODOVIA BR 470 Nº 5.640, KM 140, BAIRRO: VALADA ITOUPAVA - 88.162-915 - RIO DO SUL - SC CNPJ 27.133.258/0001-67





BLX24/PG58

Visão geral

Suporte ao produto

Comprar >



BLX24/PG58

Sistema Vocal Sem Fio com PG58 SKU: BLX24/PG58-J10

**SHURE**

BLX24/PG58

Visão geral

Suporte ao produto

Comprar >**Comprar >**

VISÃO GERAL



O Sistema Vocal Sem Fio BLX24/PG58 da Shure combina som de qualidade profissional com configuração simples e até 14 horas de operação com bateria para proporcionar máxima versatilidade e desempenho de áudio lendário pronto para uso. O sistema inclui receptor de mesa com um canal BLX4, transmissor handheld PG58, presilha para microfone, fonte de alimentação, 2 pilhas AA e guia do usuário.

DETALHES



NA CAIXA



Componentes

Tudo (2)

Receptores (1)

transmissores GLX-D+ (1)



Frete Grátis!

- TODAS CATEGORIAS
- HARDWARE
- COMPUTADORES
- GABINETES
- APPLIANCE / FIREWALL
- PERIFÉRICOS
- CADEIRAS
- MONITORES
- IMPRESSORAS
- AUTOMAÇÃO COMERCIAL



O que você procura?

- TODAS CATEGORIAS
- HARDWARE
- COMPUTADORES
- GABINETES
- APPLIANCE / FIREWALL
- PERIFÉRICOS
- CADEIRAS
- MONITORES
- IMPRESSORAS
- AUTOMAÇÃO COMERCIAL

Frete Grátis (SUL)

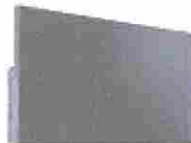

Início / Marcas / ZTELL

All in One Ztell Q100 24" FHD | Intel i7-1195G7 | 16 GB RAM | SSD 512 GB | Win11 Pro | Preto

Código: 1123

ZTELL

★★★★★ ~ (6 avaliações de clientes)

R\$ 4.199,00
no PIX com 10% OFF

R\$ 4.665,56
ou 10x de R\$ 466,56 s/ juros
[Mais formas de pagamento](#)

Em estoque

Converse via WhatsApp

- 1 +

COMPRAR

 Adicionar aos Favoritos

 Criar um alerta de preço

 Ainda com dúvida? Fale conosco.

 Simulador de frete:

00000-000

OK

Frequentemente comprados juntos

Pedestal personalizado para este produto.



+

Preço por dois itens: **RS 5.032,12**

ADICIONAR OS DOIS AO CARRINHO

DESCRIÇÃO

PORQUE MICRODIGI?

O **All-in-One Ztell Q100 (Preto)** oferece uma experiência poderosa e compacta. Com **Intel Core i7-1195G7 de 11ª geração** e os gráficos **Intel Xe integrados**, ele entrega performance eficiente para produtividade, criação e entretenimento.

Sua tela de **24" Full HD IPS** exibe imagens precisas, enquanto a configuração com **16 GB de RAM** e **512 GB SSD NVMe** assegura multitarefa suave e velocidade no acesso a arquivos e aplicativos. A conectividade inclui **Wi-Fi 6**, **Bluetooth 5.2**, várias portas USB, HDMI, VGA, LAN gigabit, áudio e webcam/microfone embutidos.

Especificações Técnicas

- **Processador:** Intel Core i7-1195G7 – 11ª geração
- **Gráficos:** Intel Xe Graphics integrada
- **Memória RAM:** 16 GB DDR4
- **Armazenamento:** SSD NVMe 512 GB
- **Tela:** 24" Full HD IPS
- **Sistema Operacional:** Windows 11 Pro (atualização a partir do Windows 10)
- **Conectividade:** Wi-Fi 6, Bluetooth 5.2
- **Portas:** 4x USB 3.0, 2x USB 2.0, HDMI, VGA, Gigabit LAN, áudio (P2)
- **Áudio:** Som integrado + entrada P2
- **Câmera/microfone:** Integrados
- **Cor:** Preto

O **Ztell Q100 Preto** representa a opção ideal para quem precisa de **potência e elegância** em um único equipamento.

VOCÊ TAMBÉM PODE GOSTAR DE...

[Converse via WhatsApp](#)



REPÚBLICA FEDERATIVA DO BRASIL

CADASTRO NACIONAL DA PESSOA JURÍDICA

NÚMERO DE INSCRIÇÃO 07.161.411/0001-08 Matriz	COMPROVANTE DE INSCRIÇÃO E DE SITUAÇÃO CADASTRAL	DATA DE ABERTURA 04/01/2005
---	---	--------------------------------

NOME EMPRESARIAL R DE MELLO MORELES INFORMATICA
--

TÍTULO DO ESTABELECIMENTO (NOME DE FANTASIA) CONEXAO INFORMATICA	PORTE EPP
---	--------------

NOME DO REPRESENTANTE LEGAL RODRIGO DE MELLO MORELES	CPF 033.###.###-89	QUALIFICAÇÃO Empresário
---	-----------------------	----------------------------

CÓDIGO E DESCRIÇÃO DA ATIVIDADE ECONÔMICA PRINCIPAL 4751-2/01 - Comércio varejista especializado de equipamentos e suprimentos de informática
--

CÓDIGO E DESCRIÇÃO DAS ATIVIDADES ECONÔMICAS SECUNDÁRIAS 6209-1/00 - Suporte técnico, manutenção e outros serviços em tecnologia da informação 9511-8/00 - Reparação e manutenção de computadores e de equipamentos periféricos 4752-1/00 - Comércio varejista especializado de equipamentos de telefonia e comunicação 9512-6/00 - Reparação e manutenção de equipamentos de comunicação 4753-9/00 - Comércio varejista especializado de eletrodomésticos e equipamentos de áudio e vídeo 4754-7/01 - Comércio varejista de móveis 4761-0/03 - Comércio varejista de artigos de papelaria 7733-1/00 - Aluguel de máquinas e equipamentos para escritórios 7739-0/99 - Aluguel de outras máquinas e equipamentos comerciais e industriais não especificados anteriormente, sem operador
--

CÓDIGO E DESCRIÇÃO DA NATUREZA JURÍDICA 213-5 - Empresário (Individual)
--

LOGRADOURO EXPEDICIONARIO JOAO MARIA	NÚMERO 1027	COMPLEMENTO SALA 02
---	----------------	------------------------

CEP 85301410	BAIRRO/DISTRITO CENTRO	MUNICÍPIO LARANJEIRAS DO SUL	UF PR
-----------------	---------------------------	---------------------------------	----------

ENDEREÇO ELETRÔNICO MELLO.MELLO@GMAIL.COM	TELEFONE (42) 36355575
--	---------------------------

ENTE FEDERATIVO RESPONSÁVEL (EFR) *****
--

SITUAÇÃO CADASTRAL Ativa	DATA DA SITUAÇÃO CADASTRAL 04/01/2005
-----------------------------	--

MOTIVO DE SITUAÇÃO CADASTRAL

SITUAÇÃO ESPECIAL *****	DATA DA SITUAÇÃO ESPECIAL *****
----------------------------	------------------------------------

QUADRO DE SÓCIOS E ADMINISTRADORES (NÃO HÁ INFORMAÇÃO NA BASE DE DADOS DO CNPJ)

Código de autenticidade: 60700168e37b5a54



Secretaria da Micro e Pequena Empresa
Secretaria da Racionalização e Simplificação
Departamento de Registro Empresarial e Integração



REQUERIMENTO DE EMPRESÁRIO

Folhas 1/2

NÚMERO DE IDENTIFICAÇÃO DO REGISTRO DE EMPRESA - NIRE DA SEDE XXX		NIRE DA FILIAL (preencher somente se ato referente a filial) XXX	
NOME DO EMPRESÁRIO (completo, sem abreviaturas) RODRIGO DE MELLO MORELES			
NACIONALIDADE BRASILEIRA		ESTADO CIVIL SOLTEIRO(A)	
SEXO Masculino	REGIME DE BENS (se casado) XXX		
FILHO DE (pai) ROMILDO DELMAR MORELES		(mãe) CARMEM AURORA DE MELLO MORELES	
NASCIMENTO (data de nascimento) 12/06/1981	IDENTIDADE (número) 76694214	Orgão emissor SSP	UF PR
CPF (número) 033.606.569-89			
EMANCIPADO POR (forma de emancipação - somente no caso de menor) XXX			
DOMICILIADO NA (Cidade) - (rua, av., etc.) RUA EXPEDICIONARIO JOAO MARIA			NÚMERO 546
COMPLEMENTO XXX	BAIRRO/DISTRITO CENTRO	CEP 85301-410	CODIGO DO MUNICÍPIO (Uso da Junta Comercial) 006257 - Laranjeiras do Sul
MUNICÍPIO Laranjeiras do Sul			UF PR
declara, sob as penas da lei, não estar impedido de exercer atividade empresarial, que não possui outro registro de empresário e requer:			
A JUNTA COMERCIAL DO ESTADO DO PARANÁ		A JUNTA COMERCIAL DO XXX	
CÓDIGO E DESCRIÇÃO DO ATO 080 - INSCRIÇÃO		CÓDIGO E DESCRIÇÃO DO ATO XXX	
CÓDIGO E DESCRIÇÃO DO EVENTO 046 (1) TRANSFORMAÇÃO		CÓDIGO E DESCRIÇÃO DO EVENTO XXX	
NOME EMPRESARIAL R DE MELLO MORELES INFORMÁTICA - EPP			
LOGRADOURO (rua, av., etc.) RUA EXPEDICIONÁRIO JOÃO MARIA			NÚMERO 1027
COMPLEMENTO ESQ. C/ AV. SANTOS DUMONT	BAIRRO/DISTRITO CENTRO	CEP 85301-410	CODIGO DO MUNICÍPIO (Uso da Junta Comercial) 006257 - Laranjeiras do Sul
MUNICÍPIO Laranjeiras do Sul	UF PR	PAIS BRASIL	FORMA DE CONTATO (E-MAIL) MELLO.MELLO@GMAIL.COM
VALOR DO CAPITAL - R\$ 15.000,00	VALOR DO CAPITAL - (por extenso) quinze mil reais		
CODIGO DE ATIVIDADE ECONÔMICA (CNAE FISCAL) Atividade Principal: 4751201 Atividade Secundária: 4752100, 4753900, 4754701, 4761003, 6209100, 7733100, 7739099, 9511800, 9512600	Descrição do Objeto Comércio varejista especializado em equipamentos e suprimentos de informática, reparação e manutenção de computadores e de equipamentos periféricos, comércio varejista especializado em equipamentos de telefonia e comunicação, reparação e manutenção de equipamentos de comunicação, comércio varejista especializado em eletrodomésticos e equipamentos de áudio e vídeo, comércio varejista de móveis, comércio varejista de artigos para papelaria, aluguel de máquinas e		
DATA DE INÍCIO DAS ATIVIDADES 04/01/2005	NÚMERO DE INSCRIÇÃO NO CNPJ 07.161.411/0001-08	TRANSFERÊNCIA DE SEDE OU DE FILIAL DE OUTRA UF/NIRE ANTERIOR	UF PR
DATA ASSINATURA 19/01/2017	ASSINATURA DO EMPRESÁRIO 		
PARA USO EXCLUSIVO DA JUNTA COMERCIAL			
DEPERIDO, PUBLIQUE-SE E ARQUIVE-SE		AUTENTICAÇÃO	
		 PRI170000633149	

Handwritten signature

PARA USO EXCLUSIVO DA JUNTA COMERCIAL

* Este documento foi gerado no portal Empresa Fácil Paraná

JUNTA COMERCIAL DO ESTADO DO PARANÁ - SEDE

CERTIFICO O REGISTRO EM 23/01/2017 09:33 SOB N° 41108170466.
PROTOCOLO: 170362850 DE 20/01/2017. CÓDIGO DE VERIFICAÇÃO:
11700251747. NIRE: 41108170466.
R DE MELLO MORELES INFORMÁTICA - EPP



Libertad Bogus
SECRETÁRIA-GERAL
CURITIBA, 23/01/2017
www.empresafacil.pr.gov.br

A validade deste documento, se impresso, fica sujeito à comprovação de sua autenticidade nos respectivos portais.
Informando seus respectivos códigos de verificação



Tabelionato de Notas e Protesto de Títulos **JOEL GOMES DE ANDRADE**
TABELIONATO GOMES tabelião
 R. Vitor José Ayres de Oliveira, 1075 - CEP 83301-240 - Laranjeiras do Sul/PR - fone/fax (43)3635-1542
 Selo Digital Nº 21AVc.9IKGZ.thudJ, Controle: wXWib.XR8S
 Consulte este selo em <http://www.tn.com.br>



RECONHEÇO por VERDADEIRA a(s) firma(s) de RODRIGO DE MELLO MORELES. Dou os Emolumentos R\$7,93 - VRO 43:60 - Funrejus R\$1,98 - Selo Funarpen: R\$0,75 - Total: R\$10,66
 Em testemunho da Verdade.
 Laranjeiras do Sul - PR, 19 de Janeiro de 2017 - 15:29:44h.



EDSON MACHADO E SILVA
 Escrevente Juramentado
 Diego Gomes Duarte
 CPF: 047194859-44
 Escr. Juramentado
 Port. 16/2012

JUNTA COMERCIAL DO ESTADO DO PARANÁ - SEDE

CERTIFICO O REGISTRO EM 23/01/2017 09:33 SOB Nº 41108170466.
 PROTOCOLO: 170362850 DE 20/01/2017. CÓDIGO DE VERIFICAÇÃO:
 11700251747. NIRE: 41108170466.
 R DE MELLO MORELES INFORMÁTICA - EPP



Libertad Bogus
 SECRETÁRIA-GERAL
 CURITIBA, 23/01/2017
www.empresafacil.pr.gov.br

A validade deste documento, se impresso, fica sujeito à comprovação de sua autenticidade nos respectivos portais.
 Informando seus respectivos códigos de verificação



Secretaria da Micro e Pequena Empresa
Secretaria da Racionalização e Simplificação
Departamento de Registro Empresarial e Integração

REQUERIMENTO DE EMPRESÁRIO

Folhas 2/2

NÚMERO DE IDENTIFICAÇÃO DO REGISTRO DE EMPRESA - NIRE DA SEDE XXX		NIRE DA FILIAL (preencher somente se não referir a filial) XXX	
NOME DO EMPRESÁRIO (completo, sem abreviações) RODRIGO DE MELLO MORELES			
NACIONALIDADE BRASILEIRA		ESTADO CIVIL SOLTEIRO(A)	
SEXO Masculino	REGIME DE BENS (se casado) XXX		
FILHO DE (pai) ROMILDO DELMAR MORELES		mãe CARMEM AURORA DE MELLO MORELES	
NASCIDO EM (data de nascimento) 12/06/1981	IDENTIDADE (número) 76694214	Orgão emissor SSP	UF PR
EMANCIPADO POR (nome de emancipação - somente no caso de menor) XXX		CPF (número) 033.606.569-89	
DOMICILIAÇÃO NA (LOGRADOURO - rua, av., etc) RUA EXPEDICIONÁRIO JOÃO MARIA			NÚMERO 546
COMPLEMENTO XXX	BAIRRO/DISTRITO CENTRO	CEP 85301-410	CODIGO DO MUNICÍPIO (Uso da Junta Comercial) 006257 - Laranjeiras do Sul
MUNICÍPIO Laranjeiras do Sul			UF PR
declara, sob as penas da lei, não estar impedido de exercer atividade empresarial, que não possui outro registro de empresário e requer:			
A JUNTA COMERCIAL DO ESTADO DO PARANÁ		A JUNTA COMERCIAL DO XXX	
CÓDIGO E DESCRIÇÃO DO ATO 080 - INSCRIÇÃO		CÓDIGO E DESCRIÇÃO DO ATO XXX	
CÓDIGO E DESCRIÇÃO DO EVENTO 046 (1) TRANSFORMAÇÃO		CÓDIGO E DESCRIÇÃO DO EVENTO XXX	
NOME EMPRESARIAL R DE MELLO MORELES INFORMÁTICA - EPP			
LOGRADOURO (rua, av., etc) RUA EXPEDICIONÁRIO JOÃO MARIA			NÚMERO 1027
COMPLEMENTO ESQ. C/ AV. SANTOS DUMONT	BAIRRO/DISTRITO CENTRO	CEP 85301-410	CODIGO DO MUNICÍPIO (Uso da Junta Comercial) 006257 - Laranjeiras do Sul
MUNICÍPIO Laranjeiras do Sul		UF PR	PAIS BRASIL
VALOR DO CAPITAL - R\$ 15.000,00		VALOR DO CAPITAL - (por extenso) quinze mil reais	
CODIGO DE ATIVIDADE ECONÔMICA (CNAE fiscal) Atividade Principal 4751201 Atividade Secundária	Descrição do Objeto equipamentos para escritórios, locação de equipamentos de áudio visual e suporte técnico e manutenção em serviços de tecnologia da informação.		
DATA DE INÍCIO DAS ATIVIDADES 04/01/2005	NÚMERO DE INSCRIÇÃO NO CNPJ 07.161.411/0001-08	TRANSFERÊNCIA DE SEDE, LOJA DE FILIAL DE OUTRA UF NIRE ANTERIOR	USO DA JUNTA COMERCIAL DEPENDENTE DE AUTORIZAÇÃO GOVERNAMENTAL <input type="checkbox"/> 1 - SIM <input checked="" type="checkbox"/> 3 - NÃO
DATA ASSINATURA 19/01/2017	ASSINATURA DO EMPRESÁRIO 		REC. DE FIRMA TABELONATO
PARA USO EXCLUSIVO DA JUNTA COMERCIAL DEFERIDO. PUBLIQUE-SE E ARQUIVE-SE		AUTENTICAÇÃO PR1170000633149	

Gomes

PARA USO EXCLUSIVO DA JUNTA COMERCIAL

* Este documento foi gerado no portal Empresa Fácil Paraná



JUNTA COMERCIAL DO ESTADO DO PARANÁ - SEDE

CERTIFICO O REGISTRO EM 23/01/2017 09:33 SOB N° 41108170466.
PROTOCOLO: 170362850 DE 20/01/2017. CÓDIGO DE VERIFICAÇÃO:
11700251747. NIRE: 41108170466.
R DE MELLO MORELES INFORMÁTICA - EPP

Libertad Bogus
SECRETÁRIA-GERAL
CURITIBA, 23/01/2017
www.empresafacil.pr.gov.br

A validade deste documento, se impresso, fica sujeito à comprovação de sua autenticidade nos respectivos portais. Informando seus respectivos códigos de verificação



Tabelionato de Notas e Protesto de Títulos. JOEL GOMES DE ANDRADE
TABELIONATO GOMES tabelião

R. Ma. José Ayres de Oliveira, 1075 - CEP 85301-240 - Laranjeiras do Sul/PR - fone/fax (42)3435-1542
 Selo Digital Nº 1AVc.8lvG2.HjgdJ, Controle: wgVib.XR8S
 Consulte este selo em <http://www.funarpen.com.br>

RECONHEÇO por VERDADEIRA a(s) firma(m) de: RODRIGO DE MELLO MORELES. Dou: de Emolumentos: R\$7,83 / PRC: 43-60- Funrejus: R\$1-98, Selo Funarpen: R\$0,75. Total: R\$9,563. Em testemunho **JOEL GOMES** da Verdade. Laranjeiras do Sul - PR: 19 de janeiro de 2017 - 15:28:48h.



EDSON MACHADO E SILVA
 Escrivente Juramentado

Diego Gomes Duarte
 Fone: (42) 3435-1542
 ESCR. JURAMENTADO
 Part-16/2012

JUNTA COMERCIAL DO ESTADO DO PARANÁ - SEDE



CERTIFICO O REGISTRO EM 23/01/2017 09:33 SOB Nº 41108170466.
 PROTOCOLO: 170362850 DE 20/01/2017. CÓDIGO DE VERIFICAÇÃO:
 11700251747. NIRE: 41108170466.
 R DE MELLO MORELES INFORMÁTICA - BPP

Libertad Bogus
 SECRETÁRIA-GERAL
 CURITIBA, 23/01/2017
www.empresafacil.pr.gov.br

A validade deste documento, se impresso, fica sujeito à comprovação de sua autenticidade nos respectivos portais. Informando seus respectivos códigos de verificação



HULSE E MELLO LTDA EPP
CNPJ 07.161.411/0001-08
NIRE 41205382464
PRIMEIRA ALTERAÇÃO CONTRATUAL

folha 1 de 3

Os abaixo identificados e qualificados:

- 1) **NEIMAR HULSE**, brasileiro, casado em regime de comunhão parcial de bens, comerciante, natural de Laranjeiras do Sul – PR, residente e domiciliado na Rua Santana, 564, Centro, Laranjeiras do Sul – PR, CEP: 85.301-200, portador do RG: 4.549.735-6 SSP-PR e do CPF: 603.242.449-91;
- 2) **RODRIGO DE MELLO MORELES**, brasileiro, solteiro, nascido em 12/06/1981, comerciante, natural de Cachoeira do Sul – RS, residente e domiciliado na Rua Vereador João Rocha Loures, 2984, Centro, Laranjeiras do Sul – Pr, CEP: 85.301-000, portador da cédula de identidade n° 7.669.421-4 SSP-PR e do CPF: 033.606.569-89;

Únicos sócios componentes da sociedade empresaria limitada que gira sob o nome de **HULSE E MELLO LTDA EPP**, com sede na Rua Expedicionário João Maria, 1027, esquina com Avenida Santos Dumont, centro, Laranjeiras do Sul – PR, CEP: 85.301-410 e inscrita no CNPJ/MF sob n° 07.161.411/0001-08, registrada na Junta Comercial do Paraná sob n° 41205382464 em 04/01/2005 resolvem alterar o contrato social mediante as condições estabelecidas nas cláusulas seguintes:

CLÁUSULA PRIMEIRA – DO ENDEREÇO DO SÓCIO: O endereço do sócio **RODRIGO DE MELLO MORELES** que era Rua Vereador João Rocha Loures, 2984, centro, Laranjeiras do Sul – PR, CEP: 85.301-000, passa a ser Rua Expedicionário João Maria, 546, centro, Laranjeiras do Sul – PR, CEP: 85.301-410.

CLÁUSULA SEGUNDA – DO OBJETO SOCIAL: A sociedade que tinha por objeto social a venda de equipamentos e componentes para informática e escritórios, prestação de serviços de assistência técnica em informática e telefonia passa a ser comércio varejista especializado em equipamentos e suprimentos de informática, reparação e manutenção de computadores e de equipamentos periféricos, comércio varejista especializado em equipamentos de telefonia e comunicação, reparação e manutenção de equipamentos de comunicação, comércio varejista especializado em eletrodomésticos e equipamentos de áudio e vídeo, comércio varejista de móveis, comércio varejista de artigos para papelaria, aluguel de máquinas e equipamentos para escritórios, locação de equipamentos de áudio visual e suporte técnico e manutenção em serviços de tecnologia da informação.

CLÁUSULA TERCEIRA – DA RETIRADA DE SÓCIO E TRANSFERÊNCIA DE CAPITAL: Retira-se da sociedade **NEIMAR HULSE**, acima qualificada, possuidor de 10.000 (dez mil) quotas no valor nominal de R\$ 1,00 (um real) cada totalizando R\$ 10.000,00 (dez mil reais) já totalmente integralizado em moeda corrente do país, onde cede e transfere



JUNTA COMERCIAL DO ESTADO DO PARANÁ - SEDE

CERTIFICO O REGISTRO EM 18/01/2017 08:40 SOB N° 20170299872.
PROTOCOLO: 170299872 DE 14/01/2017. CÓDIGO DE VERIFICAÇÃO:
11700192430. NIRE: 41205382464.
CONEXÃO LARANJEIRAS DO SUL COMÉRCIO DE INFORMÁTICA LTDA - EPP

Libertad Bogus
SECRETÁRIA-GERAL
CURITIBA, 18/01/2017
www.empresafacil.pr.gov.br

A validade deste documento, se impresso, fica sujeito à comprovação de sua autenticidade nos respectivos portais. Informando seus respectivos códigos de verificação



HULSE E MELLO LTDA EPP
CNPJ 07.161.411/0001-08
NIRE 41205382464
PRIMEIRA ALTERAÇÃO CONTRATUAL

folha 2 de 3

por venda, todas suas quotas ao sócio remanescente **RODRIGO DE MELLO MORELES**, dando plena geral e irrevogável quitação das quotas ora cedidas.

CLÁUSULA QUARTA – NOME EMPRESARIAL: O nome empresarial que era **HULSE E MELLO LTDA EPP**, passa a ser **CONEXÃO LARANJEIRAS DO SUL COMÉRCIO DE INFORMÁTICA LTDA EPP**.

CLÁUSULA QUINTA – DA DISTRIBUIÇÃO DO CAPITAL SOCIAL: Com a presente alteração o capital social de R\$ 15.000,00 (quinze mil reais), divididos em 15.000 (quinze mil) quotas de R\$ 1,00 (um real) cada, subscrito e já totalmente integralizado em moeda corrente do país fica representado da seguinte forma:

Nome	(%)	Quotas	Valor R\$
RODRIGO DE MELLO MORELES	100	15.000	R\$ 15.000,00
TOTAL	100	15.000	R\$ 15.000,00

CLÁUSULA SEXTA – Nos termos do artigo 1.033, inciso IV da Lei 10.406/2002 a sociedade permanecerá unipessoal, sendo que o sócio remanescente se compromete a compor o quadro societário, baixar a empresa ou transformá-la, no prazo de 180 dias.

CLÁUSULA SÉTIMA – ADMINISTRAÇÃO DA SOCIEDADE E USO DO NOME EMPRESARIAL: A administração da sociedade caberá ao sócio **RODRIGO DE MELLO MORELES**, com os poderes e atribuições de gerir e administrar os negócios da sociedade, representá-la ativa e passivamente, judicial e extra judicialmente, perante órgãos públicos, instituições financeiras, entidades privadas e terceiros em geral, bem como praticar todos os demais atos necessários à consecução dos objetivos ou à defesa dos interesses e direitos da sociedade, autorizado o uso do nome empresarial isoladamente.

§ 1º - É vedado o uso do nome empresarial em atividades estranhas ao interesse social ou assumir obrigações seja em favor de qualquer dos quotistas ou de terceiros, bem como onerar ou alienar bens imóveis da sociedade, sem autorização do outro sócio.

§ 2º - Faculta-se ao administrador, atuando isoladamente, constituir, em nome da sociedade, procuradores para período determinado, devendo o instrumento de mandato especificar os atos e operações a serem praticados.

CLÁUSULA OITAVA – DECLARAÇÃO DE DESIMPEDIMENTO: O Administrador declara, sob as penas da lei, que não está impedido de exercer atividade empresarial, por lei especial, ou em virtude de condenação criminal, ou por se encontrar sob os efeitos dela, a



JUNTA COMERCIAL DO ESTADO DO PARANÁ - SEDE

CERTIFICO O REGISTRO EM 18/01/2017 08:40 SOB Nº 20170299872.
PROTOCOLO: 170299872 DE 14/01/2017. CÓDIGO DE VERIFICAÇÃO:
11700192430. NIRE: 41205382464.
CONEXÃO LARANJEIRAS DO SUL COMÉRCIO DE INFORMÁTICA LTDA - EPP

Libertad Bogus
SECRETÁRIA-GERAL
CURTIBA, 18/01/2017
www.empresafacil.pr.gov.br

A validade deste documento, se impresso, fica sujeito à comprovação de sua autenticidade nos respectivos portais. Informando seus respectivos códigos de verificação



HULSE E MELLO LTDA EPP
CNPJ 07.161.411/0001-08
NIRE 41205382464
PRIMEIRA ALTERAÇÃO CONTRATUAL

folha 3 de 3

pena que vede, ainda que temporariamente, o acesso a cargos públicos; ou por crime falimentar, de prevaricação, peita ou suborno, concussão, peculato, ou contra a economia popular, contra o sistema financeiro nacional, contra normas de defesa da concorrência, contra as relações de consumo, fê pública, ou a propriedade.

CLÁUSULA NONA: Permanecem inalteradas as demais cláusulas vigentes que não colidirem com as disposições do presente instrumento.

CLÁUSULA DÉCIMA: Fica eleito o foro da comarca de Laranjeiras do Sul – PR, para o exercício e o cumprimento dos direitos e obrigações resultantes deste contrato, com expressa renúncia a qualquer outro, por mais especial ou privilegiado que seja ou venha ser.

E por estarem, assim, justos e contratados, lavram e assinam a presente alteração em via única, obrigando-se fielmente por si, seus herdeiros e sucessores legais a cumpri-lo em todos os seus termos.

Laranjeiras do Sul, 04 de janeiro de 2017.

NEIMAR HULSE

IONATO
DE FIRMA
GOMES

TABELIONATO
REC. DE FIRMA
GOMES

RODRIGO DE MELLO MORELES



JUNTA COMERCIAL DO ESTADO DO PARANÁ - SEDE
CERTIFICO O REGISTRO EM 18/01/2017 08:40 SOB Nº 20170299872.
PROTOCOLO: 170299872 DE 14/01/2017. CÓDIGO DE VERIFICAÇÃO:
11700192430. NIRE: 41205382464.
CONEXÃO LARANJEIRAS DO SUL COMÉRCIO DE INFORMÁTICA LTDA - EPP

Libertad Bogus
SECRETÁRIA-GERAL
CURITIBA, 18/01/2017
www.empresafacil.pr.gov.br

A validade deste documento, se impresso, fica sujeito à comprovação de sua autenticidade nos respectivos portais.
Informando seus respectivos códigos de verificação

Tabellionato de Notas e Protesto de Títulos. JOEL GOMES DE ANDRADE
TABELIONATO GOMES Inablião
R. Vei. José Ayres de Oliveira, 1073 - CEP 83301-240 - Laranjeiras do Sul/PR - Fone/Fax: (41)31623-1542
Selo Digital Nº mBCJc.9oBgl.tVUdJ. Controle: wwGlb.XRID
Consulte este selo em http://www.furacao.com.br

RECONHEÇO por VERDADEIRA (s) firma(s) de NEIMAR HULSE e
RODRIGO DE MELLO MORELES, ocu(ais) emolumentos, R\$15,96 - VRC
43,60. Funrejus: R\$3,96. Selo Funrejus: R\$0,76. Total: R\$20,57
Em Testemunho EDSON MACHADO E SILVA da verdade.
Laranjeiras do Sul - PR, 17 de janeiro de 2017 - 16:05:35

EDSON MACHADO E SILVA
Escrivente Juramentado
Diego Gomes Duarte
CPF 047194859-44
Escr. Juramentado
Port 18/2012



JUNTA COMERCIAL DO ESTADO DO PARANÁ - SEDE



CERTIFICO O REGISTRO EM 18/01/2017 08:40 SOB Nº 20170299872.
PROTOCOLO: 170299872 DE 14/01/2017. CÓDIGO DE VERIFICAÇÃO:
11700192430. NIRE: 41205382464.
CONEXÃO LARANJEIRAS DO SUL COMÉRCIO DE INFORMÁTICA LTDA - EPP

Libertad Bogus
SECRETÁRIA-GERAL
CURITIBA, 18/01/2017
www.empresafacil.pr.gov.br

A validade deste documento, se impresso, fica sujeito à comprovação de sua autenticidade nos respectivos portais.
Informando seus respectivos códigos de verificação



CONEXÃO LARANJEIRAS DO SUL COMÉRCIO DE INFORMÁTICA LTDA EPP
CNPJ 07.161.411/0001-08
NIRE 41205382464

2ª ALTERAÇÃO CONTRATUAL PARA TRANSFORMAÇÃO EM EMPRESÁRIO

folha 1 de 1

1) **RODRIGO DE MELLO MORELES**, brasileiro, solteiro, nascido em 12/06/1981, comerciante, natural de Cachoeira do Sul – RS, residente e domiciliado na Rua Expedicionário João Maria, 546, centro, Laranjeiras do Sul – PR, CEP: 85.301-410, portador da cédula de identidade nº 7.669.421-4 SSP-PR e do CPF: 033.606.569-89.

Único sócio da empresa **CONEXÃO LARANJEIRAS DO SUL COMÉRCIO DE INFORMÁTICA LTDA EPP**, com sede na Rua Expedicionário João Maria, 1027, esquina com Avenida Santos Dumont, centro, Laranjeiras do Sul – PR, CEP: 85.301-410, inscrita no CNPJ/MF sob nº 07.161.411/0001-08 e registrada na Junta Comercial do Paraná sob nº 41205382464 em 04/01/2005, consoante à faculdade prevista no parágrafo único do artigo 1.033, da Lei nº 10.406/2002 (Código Civil) e a partir do que dispõe a LCP 128/08, resolve alterar seu contrato social e transformar esta Sociedade Limitada em Empresário Individual:

CLÁUSULA PRIMEIRA: Da transformação do Tipo Jurídico – Fica transformada a natureza jurídica desta Sociedade Limitada em Empresário Individual, sob o nome empresarial de **R DE MELLO MORELES INFORMÁTICA- EPP**, conforme faculta a LCP 128/08 artigo 10º, que doravante se regerá com sub-rogação de todos os direitos e obrigações pertinentes ao tipo jurídico ora transformado.

CLÁUSULA SEGUNDA: Do Capital Social – O acervo da sociedade ora transformada, subscrito e integralizado no valor de R\$ 15.000,00 (quinze mil reais), passa a constitui o capital do Empresário mencionado na cláusula anterior.

CLÁUSULA TERCEIRA: Foro - Fica eleito o foro da comarca de Laranjeiras do Sul – PR, para o exercício e o cumprimento dos direitos e obrigações resultantes deste contrato, com expressa renúncia a qualquer outro, por mais especial ou privilegiado que seja ou venha ser.

Para firmar o presente ato, assina o presente instrumento em via única, juntamente com o processo de inscrição do empresário, através de formulários próprios, e mediante requerimento que tramita na Junta Comercial do Estado do Paraná, sob dependência de deferimento do presente instrumento.

Laranjeiras do Sul-PR, 19 de janeiro de 2017.

RODRIGO DE MELLO MORELES

TABELONATO
REC. DE FIRMA
GOMES



JUNTA COMERCIAL DO ESTADO DO PARANÁ - SEDE

CERTIFICO O REGISTRO EM 23/01/2017 09:33 SOB Nº 20170363171.
PROTOCOLO: 170363171 DE 20/01/2017. CÓDIGO DE VERIFICAÇÃO:
11700251763. NIRE: 41108170466.
CONEXÃO LARANJEIRAS DO SUL COMÉRCIO DE INFORMÁTICA LTDA

Libertad Bogus
SECRETÁRIA-GERAL
CURITIBA, 23/01/2017
www.empresafacil.pr.gov.br

A validade deste documento, se impresso, fica sujeita à comprovação de sua autenticidade nos respectivos portais.
Informando seus respectivos códigos de verificação



Tabelionato de Notas e Protesto de Títulos
TABELIONATO GOMES
 JOEL GOMES DE ANDRADE
 tabelião
 R. Vis. José Aguiar de Oliveira, 1075 - CEP 85201-240 - Laranjeiras do Sul/PR - fone/fax (41)31635-1542
 Selo Digital Nº P1AVc.91YGZ.unidJ, Controle: wHeib.XR8S
 Consulte este selo em <http://www.tn.pr.gov.br>



RECONHECO por VERDADEIRA a(s) firmá(s) de: RODRIGO DE MELLO MORELES. Do(s) fe(s) emolumentos: R\$7,93 - VRC: 43,80 - Funrejus: R\$1,98
 Selo Funarpen: R\$0,75 / Total: R\$10,66
 Em Testemunho de Verdade
 Laranjeiras do Sul - PR, 19 de Janeiro de 2017 - 15:29:49h.

EDSON MACHADO E SILVA
 Escrevente Juramentado
 Fone: (41) 3337-3333
 CPF: 047194859 44
 Escr. Juramentado
 Port 16/2012



JUNTA COMERCIAL DO ESTADO DO PARANÁ - SEDE



CERTIFICO O REGISTRO EM 23/01/2017 09:33 SOB Nº 20170363171.
 PROTOCOLO: 170363171 DE 20/01/2017. CÓDIGO DE VERIFICAÇÃO:
 11700251763. NIRE: 41108170466.
 CONEXÃO LARANJEIRAS DO SUL COMÉRCIO DE INFORMÁTICA LTDA

Libertad Bogus
 SECRETÁRIA-GERAL
 CURITIBA, 23/01/2017
www.empresafacil.pr.gov.br

A validade deste documento, se impresso, fica sujeito à comprovação de sua autenticidade nos respectivos portais.
 Informando seus respectivos códigos de verificação



MINISTÉRIO DA FAZENDA
Secretaria da Receita Federal do Brasil
Procuradoria-Geral da Fazenda Nacional



**CERTIDÃO POSITIVA COM EFEITOS DE NEGATIVA DE DÉBITOS RELATIVOS AOS TRIBUTOS
FEDERAIS E À DÍVIDA ATIVA DA UNIÃO**

Nome: R DE MELLO MORELES INFORMATICA
CNPJ: 07.161.411/0001-08

Ressalvado o direito de a Fazenda Nacional cobrar e inscrever quaisquer dívidas de responsabilidade do sujeito passivo acima identificado que vierem a ser apuradas, é certificado que:

1. constam débitos administrados pela Secretaria da Receita Federal do Brasil (RFB) com exigibilidade suspensa nos termos do art. 151 da Lei nº 5.172, de 25 de outubro de 1966 - Código Tributário Nacional (CTN), ou objeto de decisão judicial que determina sua desconsideração para fins de certificação da regularidade fiscal, ou ainda não vencidos; e
2. não constam inscrições em Dívida Ativa da União (DAU) na Procuradoria-Geral da Fazenda Nacional (PGFN).

Conforme disposto nos arts. 205 e 206 do CTN, este documento tem os mesmos efeitos da certidão negativa.

Esta certidão é válida para o estabelecimento matriz e suas filiais e, no caso de ente federativo, para todos os órgãos e fundos públicos da administração direta a ele vinculados. Refere-se à situação do sujeito passivo no âmbito da RFB e da PGFN e abrange inclusive as contribuições sociais previstas nas alíneas 'a' a 'd' do parágrafo único do art. 11 da Lei nº 8.212, de 24 de julho de 1991.

A aceitação desta certidão está condicionada à verificação de sua autenticidade na Internet, nos endereços <<http://rfb.gov.br>> ou <<http://www.pgfn.gov.br>>.

Certidão emitida gratuitamente com base na Portaria Conjunta RFB/PGFN nº 1.751, de 2/10/2014.
Emitida às 17:07:20 do dia 09/02/2026 <hora e data de Brasília>.
Válida até 08/08/2026.

Código de controle da certidão: **E1D2.E8DE.F853.82E4**

Qualquer rasura ou emenda invalidará este documento.

[Voltar](#)[Imprimir](#)

Certificado de Regularidade do FGTS - CRF

Inscrição: 07.161.411/0001-08
Razão social: R DE MELLO MORELES INFORMATICA
Endereço: R EXPEDICIONARIO JOAO MARIA 1027 SALA 02/ CENTRO / LARANJEIRAS DO SUL / PR / 85301-410

A Caixa Econômica Federal, no uso da atribuição que lhe confere o Art. 7, da Lei 8.036, de 11 de maio de 1990, certifica que, nesta data, a empresa acima identificada encontra-se em situação regular perante o Fundo de Garantia do Tempo de Serviço - FGTS.

O presente Certificado não servirá de prova contra cobrança de quaisquer débitos referentes a contribuições e/ou encargos devidos, decorrentes das obrigações com o FGTS.

Validade: 22/05/2026 a 20/06/2026

Certificação Número: 2026052209501295206302

Informação obtida em 03/06/2026 10:22:33

A utilização deste Certificado para os fins previstos em Lei esta condicionada a verificação de autenticidade no site da Caixa:
www.caixa.gov.br



PODER JUDICIÁRIO
JUSTIÇA DO TRABALHO

Página 1



CERTIDÃO NEGATIVA DE DÉBITOS TRABALHISTAS

Nome: R DE MELLO MORELES INFORMATICA (MATRIZ E FILIAIS)

CNPJ: 07.161.411/0001-08

Certidão n°: 52298640/2026

Expedição: 03/06/2026, às 10:24:35

Validade: 30/11/2026 - 180 (cento e oitenta) dias, contados da data de sua expedição.

Certifica-se que R DE MELLO MORELES INFORMATICA (MATRIZ E FILIAIS), inscrito(a) no CNPJ sob o n° 07.161.411/0001-08, NÃO CONSTA como inadimplente no Banco Nacional de Devedores Trabalhistas. Certidão emitida com base nos arts. 642-A e 883-A da Consolidação das Leis do Trabalho, acrescentados pelas Leis ns.º 12.440/2011 e 13.467/2017, e no Ato 01/2022 da CGJT, de 21 de janeiro de 2022. Os dados constantes desta Certidão são de responsabilidade dos Tribunais do Trabalho.

No caso de pessoa jurídica, a Certidão atesta a empresa em relação a todos os seus estabelecimentos, agências ou filiais.

A aceitação desta certidão condiciona-se à verificação de sua autenticidade no portal do Tribunal Superior do Trabalho na Internet (<http://www.tst.jus.br>).

Certidão emitida gratuitamente.

INFORMAÇÃO IMPORTANTE

Do Banco Nacional de Devedores Trabalhistas constam os dados necessários à identificação das pessoas naturais e jurídicas inadimplentes perante a Justiça do Trabalho quanto às obrigações estabelecidas em sentença condenatória transitada em julgado ou em acordos judiciais trabalhistas, inclusive no concernente aos recolhimentos previdenciários, a honorários, a custas, a emolumentos ou a recolhimentos determinados em lei; ou decorrentes de execução de acordos firmados perante o Ministério Público do Trabalho, Comissão de Conciliação Prévia ou demais títulos que, por disposição legal, contiver força executiva.



**RECEITA
ESTADUAL DO
PARANÁ**

PARANÁ
GOVERNO DO ESTADO
SECRETARIA DA FAZENDA



Comprovante de Inscrição Cadastral - CICAD

Inscrição no CAD/ICMS	Inscrição CNPJ	Início das Atividades
90326266-42	07.161.411/0001-08	01/2005

Empresa / Estabelecimento

Nome Empresarial R DE MELLO MORELES INFORMATICA EPP
 Título do Estabelecimento CONEXAO INFORMATICA
 Endereço do Estabelecimento RUA EXPEDICIONARIO JOAO MARIA, 1027, SALA 02 - CENTRO - CEP 85301-410
 FONE: (42) 3635-5575 - FAX: (42) 3635-5575
 Município de Instalação LARANJEIRAS DO SUL - PR, DESDE 01/2005
 (Estabelecimento Matriz)

Qualificação

Situação Atual ATIVO - SIMPLES NACIONAL / SIMPLES NACIONAL - DIA 03 DO MES+2, DESDE 06/2021
 Natureza Jurídica 213-5 - EMPRESÁRIO (INDIVIDUAL)
 Atividade Econômica Principal do Estabelecimento 4751-2/01 - COMERCIO VAREJISTA ESPECIALIZADO DE EQUIPAMENTOS E SUPRIMENTOS DE INFORMATICA
 4752-1/00 - COMERCIO VAREJISTA ESPECIALIZADO DE EQUIPAMENTOS DE TELEFONIA E COMUNICACAO
 4753-9/00 - COMERCIO VAREJISTA ESPECIALIZADO DE ELETRODOMESTICOS E EQUIPAMENTOS DE AUDIO E VIDEO
 Atividade(s) Econômica(s) Secundária(s) do Estabelecimento 4754-7/01 - COMERCIO VAREJISTA DE MOVEIS
 4761-0/03 - COMERCIO VAREJISTA DE ARTIGOS DE PAPELARIA
 6209-1/00 - SUPORTE TECNICO, MANUTENCAO E OUTROS SERVICOS EM TECNOLOGIA DA INFORMACAO

Quadro Societário

Tipo	Inscrição	Nome Completo / Nome Empresarial	Qualificação
CPF	033.606.569-89	RODRIGO DE MELLO MORELES	EMPRESÁRIO

Este CICAD tem validade até 25/06/2026.



Estado do Paraná
Secretaria de Estado da Fazenda
Receita Estadual do Paraná

CAD/ICMS Nº 90326266-42

Emitido Eletronicamente via Internet
26/05/2026 9:18:01



Dados transmitidos de forma segura
Tecnologia CELEPAR

Os dados cadastrais deste estabelecimento poderão ser confirmados via Internet www.fazenda.pr.gov.br



Estado do Paraná
Secretaria de Estado da Fazenda
Receita Estadual do Paraná



Certidão Negativa

de Débitos Tributários e de Dívida Ativa Estadual
Nº 39427163-61

Certidão fornecida para o CNPJ/MF: **07.161.411/0001-08**
Nome: **R DE MELLO MORELES INFORMATICA EPP**

Ressalvado o direito da Fazenda Pública Estadual inscrever e cobrar débitos ainda não registrados ou que venham a ser apurados, certificamos que, verificando os registros da Secretaria de Estado da Fazenda, constatamos não existir pendências em nome do contribuinte acima identificado, nesta data.

Obs.: Esta certidão engloba todos os estabelecimentos da empresa e refere-se a débitos de natureza tributária e não tributária, bem como ao descumprimento de obrigações tributárias acessórias.

Válida até 25/08/2026 - Fornecimento Gratuito

A autenticidade desta certidão deverá ser confirmada via Internet
www.fazenda.pr.gov.br



MUNICÍPIO DE LARANJEIRAS DO SUL

Estado do Paraná

Rua EXP. João Maria, nº 1020, esq. Av. Santos Dumont - Centro
Cx. Postal 121 - 85.301-410 - CNPJ: 76.205.970/0001-9
Fone: (42-3635-8100 Fax: (42) 3635-8136
<http://www.ls.pr.gov.br>



SECRETARIA MUNICIPAL DE FAZENDA

FISCALIZAÇÃO E TRIBUTAÇÃO MUNICIPAL

CERTIDÃO NEGATIVA 2201/2026 DE DÉBITOS RELATIVOS AOS TRIBUTÁRIOS MUNICIPAIS E À DÍVIDA ATIVA MUNICIPAL

DATA DA CONSULTA: 26/05/2026 NÚMERO DO LIVRO: 001/2026 NÚMERO DA PÁGINA: 2201/nrExercicio}

CNPJ: 07.161.411/0001-08

RAZÃO SOCIAL: R DE MELLO MORELES INFORMATICA

INSCRIÇÃO MUNICIPAL: 41343

Fazenda Pública do Município de Laranjeiras do Sul - Paraná, pessoa jurídica de direito pública interno, inscrita no CNPJ sob nº.76.205.970/0001-95, com sede na Rua Expedicinário João Maria, 1020, Centro, Caixa Postal 121, CEP 85.301-410, desta comarca, por intermédio da autoridade signatária ressalva o direito de inscrever e cobrar débitos ainda não registrados ou que venham a ser apurados. O presente certifica, que verificando os registros da Secretaria Municipal da Fazenda, constatamos não existir pendências em nome do contribuinte acima identificado, nesta data. Observamos que para CPF esta Certidão engloba pendências do próprio Cadastro de Pessoa Física ou pelas quais tenha sido responsabilizado e refere-se a débitos de natureza tributária e não tributária, bem como ao descumprimento de obrigações tributárias acessórias. E, ou, para CNPJ, esta Certidão engloba todos os estabelecimentos da empresa e refere-se a débitos de natureza tributária e não tributária, bem como ao descumprimento de obrigações tributárias acessórias.

REQUERENTE: Rodrigo de Mello Moreles

FINALIDADE: CONCORRÊNCIA / LICITAÇÃO

Certidão emitida com base na Lei 047, de 26/12/2001.

EMITIDA ÀS 09:47:48 DE 26/05/2026

VÁLIDA ATÉ 24/08/2026

CÓDIGO DE CONTROLE DA AUTENTICAÇÃO: 9ZTMH9UFFH5J2X58SQB8

A aceitação desta Certidão está condicionada à verificação de sua autenticidade na internet, no endereço <http://portal.ls.pr.gov.br:7474/contribuinte/#/stmCertidao/validacaoCertidao>. Qualquer rasura ou emenda invalidará este documento. Emissor: << Equiplano Público Web >>



EXPEDICIONÁRIO JOÃO MARIA, 1027
CENTRO – CEP 85301-410
FONE/FAX: (42) 3635-5575
LARANJEIRAS DO SUL-PR
CNPJ: 07.161.411/0001-08
E-MAIL: mello.mello@gmail.com

"Informática com quem entende de informática".



ANEXO IV
MODELO DE DECLARAÇÃO DE ENQUADRAMENTO COMO MICRO OU PEQUENA EMPRESA

Ao Pregoeiro
Câmara Municipal de Laranjeiras do Sul/Pr.

A Empresa **R DE MELLO MORELES INFORMATICA EPP** inscrita no CNPJ sob nº **07.161.411/0001-08**, com sede administrativa na, neste ato legalmente representada pelo (a) Sr. (a), portador (a) da carteira de identidade nº **7.669.421-4e** do CPF nº **033.606.569-89.**, residente e domiciliado (a) na cidade de **LARANJEIRAS DO SUL -PR** DECLARA, para fins do disposto no Edital de **Pregão Eletrônico (SRP) Nº 01/2026**, sob as penas da lei, que esta empresa, na presente data, é considerada:

OBS:1) Assinalar com um "X" a condição da empresa.

1. () MICROEMPRESA, conforme Inciso I do artigo 3º da Lei Complementar nº 123, de 14/12/2006;
2. (X) EMPRESA DE PEQUENO PORTE, conforme Inciso II do artigo 3º da Lei Complementar nº 123, de 14/12/2006;

Caso assinalada a opção (1) ou (2), DECLARA ainda, que a empresa está excluída das vedações constantes do parágrafo 4º do artigo 3º da Lei Complementar n.º. 123, de 14 de dezembro de 2006.

Laranjeiras do Sul 03 de Junho de 2026

R DE MELLO
MORELES
INFORMATICA:0
7161411000108

Assinado de forma
digital por R DE MELLO
MORELES
INFORMATICA:0716141
1000108
Dados: 2026.06.03
16:55:56 -03'00'

RODRIGO DE MELLO MORELES

Importante:

- 1) A DECLARAÇÃO de enquadramento como Microempresa ou Empresa de Pequeno Porte, poderá ser objeto de diligência para confirmação da veracidade da mesma e implicará no tratamento diferenciado previsto na Lei Complementar nº 123/2006.
- 2) A DECLARAÇÃO de enquadramento como Microempresa ou Empresa de Pequeno Porte falsa ou inverídica sujeitará a licitante às penalidades previstas neste Edital, bem como, às demais sanções penais cabíveis.



Certificado digitalmente por:
Alexson Paulena



**REPÚBLICA FEDERATIVA DO BRASIL
ESTADO DO PARANÁ
COMARCA DE LARANJEIRAS DO SUL**

CARTORIO DISTRIBUIDOR CONTADOR E ANEXOS
RUA BARAO DO DO RIO BRANCO 3040 - SAO FRANCISCO
LARANJEIRAS DO SUL/PR - 85303130

TITULAR
ZILMAR BURG
JURAMENTADO
ALEXSON PAULENA

Certidão Negativa

Certifico, a pedido de parte interessada, que revendo os registros de distribuição de FALÊNCIA OU CONCORDATA, RECUPERAÇÃO JUDICIAL, E RECUPERAÇÃO EXTRAJUDICIAL, (Lei n.º 11.101/2005), sob minha guarda neste cartório, verifiquei **NÃO CONSTAR** nenhum registro em andamento contra:

R DE MELLO MORELES INFORMATICA

CNPJ 07.161.411/0001-08, no período compreendido entre a presente data e os últimos 20 anos que a antecedem.

LARANJEIRAS DO SUL/PR, 02 de Junho de 2026, 09:53:19

ALEXSON PAULENA



Certificação

Qualquer rasura ou entrelinha, tornará NULA esta certidão.



MUNICÍPIO DE LARANJEIRAS DO SUL

Estado do Paraná

Rua Expedicionário João Maria, 1020 – Centro – Cx. Postal 121 – 85301-410

CNPJ: 76.205.970/0001-95 Fone: (42) 3635-8100 Fax: (42) 3635-8136



ATESTADO DE CAPACIDADE TÉCNICA

Atestamos para os devidos fins que a Empresa: **R DE MELLO MORELES INFORMÁTICA - EPP**, inscrita no CNPJ Nº 07.161.411/0001-08, situada na Rua Exp. João Maria, nº 1027, na Cidade de Laranjeiras do Sul – Paraná; é **fornecedora** deste Município de Laranjeiras do Sul – Pr., os produtos, serviços e/ou equipamentos (**equipamentos de áudio e vídeo, suprimentos de informática, cadeira ergonômica, móveis, eletrodomésticos, eletrônicos, peças e suprimentos para escritório**); e que a mesma está cumprindo corretamente com os termos firmados na contratação tanto no que se refere aos prazos de entrega e atendimento ao contrato firmado. Não havendo contra a mesma nenhum registro que a desabone.

Laranjeiras do Sul-Pr., 03 de Junho de 2026

Atenciosamente,

Lenon Simeoni
Secretário Municipal de Finanças
e Orçamento



EXPEDICIONÁRIO JOÃO MARIA, 1027
CENTRO – CEP 85301-410
FONE/FAX: (42) 3635-5575
LARANJEIRAS DO SUL-PR
CNPJ: 07.161.411/0001-08
E-MAIL: mello.mello@gmail.com

"Informática com quem entende de informática".



ANEXO III
MODELO DE DECLARAÇÃO CONJUNTA

Ao Pregoeiro

Câmara Municipal de Laranjeiras do Sul/Pr.

A Empresa R DE MELLO MORELES INFORMATICA EPP inscrita no CNPJ sob nº07.161.411/0001-08, com sede administrativa na, neste ato legalmente representada pelo (a) Sr. (a), portador (a) da carteira de identidade nº 7.669.421-4e do CPF nº 033.606.569-89., residente e domiciliado (a) na cidade de LARANJEIRAS DO SUL -PR , no uso de suas atribuições legais vem, DECLARAR, para os devidos fins de direito junto ao Processo de nº 01/2026, referente ao REGISTRO DE PREÇOS PARA A AQUISIÇÃO DE EQUIPAMENTOS E SUPRIMENTOS DE INFORMÁTICA, ELETRÔNICOS, AUDIO E DE ESCRITÓRIO, PARA ATENDER AS NECESSIDADES DA CÂMARA MUNICIPAL DE LARANJEIRAS DO SUL que:

- a) Não se encontra com o Direito de Licitatar suspenso perante o Município de Laranjeiras do Sul, bem como não se encontra declarado inidôneo por órgão ou entidade em qualquer das esferas do Governo;
- b) Até a presente data inexistem fatos impeditivos para a sua habilitação no presente processo licitatório ciente da obrigatoriedade de declarar ocorrências posteriores;
- c) Não emprega menor de 18 anos em trabalho noturno, perigoso ou insalubre e não emprega menor de 16 anos, salvo menor, a partir de 14 anos, na condição de aprendiz, nos termos do artigo 7º, XXXIII, da Constituição;
- d) Os proprietários, sócios e/ou dirigentes da referida empresa NÃO possuem grau de parentesco consanguíneo ou por afinidade até o terceiro grau, com servidores efetivos investidos de cargos de direção, chefia e assessoramento, ou exerçam função gratificada e ainda que façam parte do departamento de compras, licitações e contratos, seja pregoeiro e ou membro da equipe de apoio legislativo de Laranjeiras do Sul ou que exerçam função de fiscalização e gestão de contratos oriundo do presente processo licitatório, agentes políticos, prefeito, vice-prefeito e ocupantes de cargos em comissão da prefeitura municipal de Laranjeiras do Sul, responsabilizando-se civil, administrativa e criminalmente pela veracidade das informações contidas nesta Declaração.
- e) Não possui, em sua cadeia produtiva, empregados executando trabalho degradante ou forçado, observando o disposto nos incisos III e IV do art. 1º e no inciso III do art. 5º da Constituição Federal;
- f) Cumpre as exigências de reserva de cargos para pessoa com deficiência e para reabilitado da Previdência Social, previstas em lei e em outras normas específicas.
- g) Está ciente e concorda com as condições contidas no edital e seus anexos, bem como de que a proposta apresentada compreende a integralidade dos custos para atendimento dos direitos trabalhistas assegurados na Constituição Federal, nas leis trabalhistas, nas normas infralegais, nas convenções coletivas de trabalho e nos termos de ajustamento de conduta vigentes na data de sua entrega em definitivo e que cumpre plenamente os requisitos de habilitação definidos no instrumento convocatório;
- h) Declara de que se compromete em adotar boas práticas de otimização de recursos, redução de desperdícios e menor poluição, adotando medidas para evitar o desperdício e destinação correta dos resíduos para a preservação do meio ambiente.

Por ser verdade, firmo a presente para que surta seus jurídicos e legais efeitos.

Laranjeiras do Sul 03 de Junho de 2026

RODRIGO DE MELLO MORELES

R DE MELLO MORELES
INFORMATICA:0716141000108
Assinado de forma digital por R DE MELLO MORELES
Dados: 2026.06.03 16:50:10 -03'00'



REPÚBLICA FEDERATIVA DO BRASIL

CADASTRO NACIONAL DA PESSOA JURÍDICA



NUMERO DE INSCRIÇÃO 74.085.358/0001-09 MATRIZ	COMPROVANTE DE INSCRIÇÃO E DE SITUAÇÃO CADASTRAL	DATA DE ABERTURA 18/01/1994
---	---	--------------------------------

NOME EMPRESARIAL
NELSON BAVARESCO & BAVARESCO LTDA

TITULO DO ESTABELECIMENTO (NOME DE FANTASIA) NB INFORMATICA	PORTE EPP
--	--------------

CÓDIGO E DESCRIÇÃO DA ATIVIDADE ECONÔMICA PRINCIPAL
61.90-6-01 - Provedores de acesso às redes de comunicações

CÓDIGO E DESCRIÇÃO DAS ATIVIDADES ECONÔMICAS SECUNDARIAS

- 43.21-5-00 - Instalação e manutenção elétrica
- 43.22-3-02 - Instalação e manutenção de sistemas centrais de ar condicionado, de ventilação e refrigeração
- 47.42-3-00 - Comércio varejista de material elétrico
- 47.51-2-01 - Comércio varejista especializado de equipamentos e suprimentos de informática
- 47.51-2-02 - Recarga de cartuchos para equipamentos de informática
- 47.52-1-00 - Comércio varejista especializado de equipamentos de telefonia e comunicação
- 47.53-9-00 - Comércio varejista especializado de eletrodomésticos e equipamentos de áudio e vídeo
- 47.54-7-01 - Comércio varejista de móveis
- 47.54-1-03 - Comércio varejista de artigos de papelaria
- 47.63-6-01 - Comércio varejista de brinquedos e artigos recreativos
- 47.63-6-02 - Comércio varejista de artigos esportivos
- 47.89-0-07 - Comércio varejista de equipamentos para escritório
- 61.10-8-03 - Serviços de comunicação multimídia - SCM
- 61.90-6-99 - Outras atividades de telecomunicações não especificadas anteriormente
- 63.11-9-00 - Tratamento de dados, provedores de serviços de aplicação e serviços de hospedagem na internet
- 95.11-8-00 - Reparação e manutenção de computadores e de equipamentos periféricos
- 95.12-6-00 - Reparação e manutenção de equipamentos de comunicação

CÓDIGO E DESCRIÇÃO DA NATUREZA JURÍDICA
206-2 - Sociedade Empresária Limitada

LOGRADOURO R SETE DE SETEMBRO	NUMERO 2525	COMPLEMENTO *****
----------------------------------	----------------	----------------------

CEP 85.301-070	BAIRRO/DISTRITO CENTRO	MUNICÍPIO LARANJEIRAS DO SUL	UF PR
-------------------	---------------------------	---------------------------------	----------

ENDEREÇO ELETRÔNICO NB@NBINFORMATICA.COM.BR	TELEFONE
--	----------

ENTE FEDERATIVO RESPONSÁVEL (EFR)

SITUAÇÃO CADASTRAL ATIVA	DATA DA SITUAÇÃO CADASTRAL 03/11/2005
-----------------------------	--

MOTIVO DE SITUAÇÃO CADASTRAL

SITUAÇÃO ESPECIAL *****	DATA DA SITUAÇÃO ESPECIAL *****
----------------------------	------------------------------------

Aprovado pela Instrução Normativa RFB nº 2.119, de 06 de dezembro de 2022.

Emitido no dia 08/06/2026 às 14:07:23 (data e hora de Brasília).



NELSON BAVARESCO & BAVARESCO LTDA.
CNPJ 74.085.358/0001-09
NIRE 41206775923
QUARTA ALTERAÇÃO CONTRATUAL E CONSOLIDAÇÃO

NELSON BAVARESCO, brasileiro, natural de Laranjeiras do Sul, Estado do Paraná, casado sob o regime de Comunhão Parcial de Bens, nascido em 02 de Outubro de 1969, empresário, portador da Cédula de Identidade RG n.º 4.456.480-7 SSP-PR e do CPF/MF 620.365.809-04, residente e domiciliado na Rua Sete de Setembro, 2525, Centro, Apto 01, Município de Laranjeiras do Sul, Estado do Paraná, CEP 85.301-070, **CLARICE ZOCHE BAVARESCO**, brasileira, natural de Laranjeiras do Sul, Estado do Paraná, casada sob o regime de Comunhão Parcial de Bens, nascida em 07 de Junho de 1972, empresária, portadora da Cédula de Identidade RG n.º 5.772.488-9 SSP-PR e do CPF/MF 786.895.209-10, residente e domiciliada na Rua Sete de Setembro, 2525, Centro, Apto 01, Município de Laranjeiras do Sul, Estado do Paraná, CEP 85.301-070, únicos sócios componentes da sociedade que gira sob o nome comercial de **NELSON BAVARESCO & BAVARESCO LTDA.**, com sede e foro na Rua Sete de Setembro, 2525, Centro, Município de Laranjeiras do Sul, Estado do Paraná, CEP 85.301-070, devidamente inscrita no CNPJ sob n.º 74.085.358/0001-09, com seu Contrato devidamente arquivado na Junta Comercial do Estado do Paraná, sob n.º 41206775923, por despacho em sessão do dia 21/05/2010, resolvem por este instrumento particular alterar o seu contrato social, de acordo com as cláusulas e condições seguintes:

CLAUSULA PRIMEIRA: O objeto social que era: PROVEDOR DE ACESSO AS REDES DE COMUNICAÇÃO - CNAE 61.90.6-01, SERVIÇOS DE COMUNICAÇÃO MULTIMÍDIA - SCM - CNAE 61.10.8-03; COMÉRCIO VAREJISTA DE EQUIPAMENTOS E SUPRIMENTOS DE INFORMÁTICA - CNAE 47.51.2-01; COMÉRCIO VAREJISTA DE ARTIGOS DE PAPELARIA E ESCRITÓRIO - CNAE 47.61.0-03; COMÉRCIO VAREJISTA DE TELEFONIA E COMUNICAÇÃO - CNAE 47.52.1-00; COMÉRCIO VAREJISTA DE MÓVEIS - CNAE 47.54.7-01; COMÉRCIO VAREJISTA DE ELETRODOMESTICOS E EQUIPAMENTOS DE AUDIO E VÍDEO - CNAE 47.53.9-00; REPARAÇÃO E MANUTENÇÃO DE COMPUTADORES E EQUIPAMENTOS PERIFÉRICOS - CNAE 95.11.8-00; RECARGA DE CARTUCHOS PARA EQUIPAMENTOS DE INFORMÁTICA - CNAE 47.51.2-02; COMERCIO VAREJISTA DE EQUIPAMENTOS PARA ESCRITORIO - CNAE: 47.89.0-07; COMERCIO VAREJISTA DE ARTIGOS ESPORTIVOS - CNAE: 47.63.6-02; COMERCIO VAREJISTA DE BRINQUEDOS E ARTIGOS RECREATIVOS - CNAE: 47.63.6-01; COMERCIO VAREJISTA DE MATERIAL ELETRICO - CNAE: 47.42-3-00; REPARAÇÃO E MANUTENÇÃO DE EQUIPAMENTOS DE COMUNICAÇÃO - CNAE: 95.12.6-00, passa a ser:



CERTIFICO O REGISTRO EM 16/01/2019 08:53 SOB N° 20187258406.
PROTOCOLO: 187258406 DE 10/01/2019. CÓDIGO DE VERIFICAÇÃO:
11900186236. NIRE: 41206775923.
NELSON BAVARESCO & BAVARESCO LTDA

LEANDRO MARCOS RAYSEL BISCAIA
SECRETÁRIO-GERAL
CURITIBA, 16/01/2019
www.empresafacil.pr.gov.br



NELSON BAVARESCO & BAVARESCO LTDA.

CNPJ 74.085.358/0001-09

NIRE 41206775923

QUARTA ALTERAÇÃO CONTRATUAL E CONSOLIDAÇÃO

- PROVEDOR DE ACESSO AS REDES DE COMUNICAÇÃO – CNAE 61.90.6-01;
- SERVIÇOS DE COMUNICAÇÃO MULTIMÍDIA – SCM – CNAE 61.10.8-03;
- COMÉRCIO VAREJISTA DE EQUIPAMENTOS E SUPRIMENTOS DE INFORMÁTICA – CNAE 47.51.2-01;
- COMÉRCIO VAREJISTA DE ARTIGOS DE PAPELARIA E ESCRITÓRIO – CNAE 47.61.0-03;
- COMÉRCIO VAREJISTA DE TELEFONIA E COMUNICAÇÃO – CNAE 47.52.1-00;
- COMÉRCIO VAREJISTA DE MÓVEIS – CNAE 47.54.7-01;
- COMÉRCIO VAREJISTA DE ELETRODOMESTICOS E EQUIPAMENTOS DE AUDIO E VÍDEO – CNAE 47.53.9-00;
- REPARAÇÃO E MANUTENÇÃO DE COMPUTADORES E EQUIPAMENTOS PERIFÉRICOS - CNAE 95.11.8-00;
- RECARGA DE CARTUCHOS PARA EQUIPAMENTOS DE INFORMATICA – CNAE 47.51.2-02;
- COMERCIO VAREJISTA DE EQUIPAMENTOS PARA ESCRITORIO – CNAE: 47.89.0-07;
- COMERCIO VAREJISTA DE ARTIGOS ESPORTIVOS – CNAE: 47.63.6-02;
- COMERCIO VAREJISTA DE BRINQUEDOS E ARTIGOS RECREATIVOS – CNAE: 47.63.6-01;
- COMERCIO VAREJISTA DE MATERIAL ELETRICO – CNAE: 47.42-3-00;
- REPARAÇÃO E MANUTENÇÃO DE EQUIPAMENTOS DE COMUNICAÇÃO – CNAE: 95.12.6-00;
- TRATAMENTO DE DADOS. PROVEDORS DE SERVIÇOS DE APLICAÇÃO E SERVIÇOS DE HOSPEDAGEM NA INTERNET – CNAE: 63.11.9-00;
- OUTRAS ATIVIDADES DE TELEDOMUNICAÇÕES NÃO ESPECIFICADAS ANTERIORMENTE – CNAE: 61.90.6-99;
- INSTALAÇÃO E MANUTENÇÃO DE SISTEMAS CENTRAIS DE AR CONDICIONADO, DE VENTILZAÇÃO E REFRIGERAÇÃO – CNAE: 43.22.3-02;
- INSTALAÇÃO E MANUTENÇÃO ELETRICA – CNAE: 43.21.5/00.

CLÁUSULA SEGUNDA: Permanecem inalteradas as demais cláusulas vigentes que não colidirem com as disposições do presente instrumento.

CLÁUSULA TERCEIRA: Da consolidação do Contrato: À vista da modificação ora ajustada e em consonância com o que determina o artigo 2.031 da Lei 10.406/2002, os sócios RESOLVEM, por este instrumento, atualizar e consolidar o contrato social e



CERTIFICO O REGISTRO EM 16/01/2019 08:53 SOB N° 20187258406.
PROTOCOLO: 187258406 DE 10/01/2019. CÓDIGO DE VERIFICAÇÃO:
11900186236. NIRE: 41206775923.
NELSON BAVARESCO & BAVARESCO LTDA

LEANDRO MARCOS RAYSEL BISCAIA
SECRETÁRIO-GERAL
CURITIBA, 16/01/2019
www.empresafacil.pr.gov.br

HS
[Handwritten signature]



NELSON BAVARESCO & BAVARESCO LTDA.
CNPJ 74.085.358/0001-09
NIRE 41206775923
QUARTA ALTERAÇÃO CONTRATUAL E CONSOLIDAÇÃO

alterações, tornando assim sem efeito, a partir desta data, as cláusulas e condições contidas no contrato primitivo e alterações que, adequado às disposições da referida Lei n.º. 10.406/2002 aplicáveis a este tipo societário passa a ter a seguinte redação:

NELSON BAVARESCO & BAVARESCO LTDA.
CNPJ/MF N.º 74.085.358/0001-09
NIRE 41206775923
CONSOLIDAÇÃO

NELSON BAVARESCO, brasileiro, natural de Laranjeiras do Sul, Estado do Paraná, casado sob o regime de Comunhão Parcial de Bens, nascido em 02 de Outubro de 1969, empresário, portador da Cédula de Identidade RG n.º 4.456.480-7 SSP-PR e do CPF/MF 620.365.809-04, residente e domiciliado na Rua Sete de Setembro, 2525, Centro, Apto 01, Município de Laranjeiras do Sul, Estado do Paraná, CEP 85.301-070,
CLARICE ZOCHE BAVARESCO, brasileira, natural de Laranjeiras do Sul, Estado do Paraná, casada sob o regime de Comunhão Parcial de Bens, nascida em 07 de Junho de 1972, empresária, portadora da Cédula de Identidade RG n.º 5.772.488-9 SSP-PR e do CPF/MF 786.895.209-10, residente e domiciliada na Rua Sete de Setembro, 2525, Centro, Apto 01, Município de Laranjeiras do Sul, Estado do Paraná, CEP 85.301-070, únicos sócios componentes da sociedade que gira sob o nome comercial de **NELSON BAVARESCO & BAVARESCO LTDA.**, com sede e foro na Rua Sete de Setembro, 2525, Centro, Município de Laranjeiras do Sul, Estado do Paraná, CEP 85.301-070, devidamente inscrita no CNPJ sob n.º 74.085.358/0001-09, com seu Contrato devidamente arquivado na Junta Comercial do Estado do Paraná, sob n.º 41206775923, por despacho em sessão do dia 21/05/2010, resolvem efetuar a consolidação conforme as cláusulas e condições seguintes:

CLÁUSULA PRIMEIRA: A sociedade gira sob o nome empresarial de **NELSON BAVARESCO & BAVARESCO LTDA.**

CLÁUSULA SEGUNDA: A sede e domicílio da empresa é na Rua Sete de Setembro, 2525, Centro, CEP 85.301-070, Município de Laranjeiras do Sul, Estado do Paraná.



CERTIFICO O REGISTRO EM 16/01/2019 08:53 SOB N.º 20187258406
PROTOCOLO: 187258406 DE 10/01/2019. CÓDIGO DE VERIFICAÇÃO:
11900186236. NIRE: 41206775923.
NELSON BAVARESCO & BAVARESCO LTDA

LEANDRO MARCOS RAYSEL BISCAIA
SECRETÁRIO-GERAL
CURITIBA, 16/01/2019
www.empresafacil.pr.gov.br

13
[Handwritten signature]

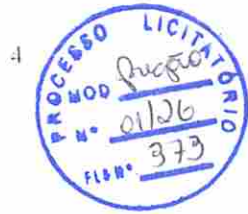

NELSON BAVARESCO & BAVARESCO LTDA.
CNPJ 74.085.358/0001-09
NIRE 41206775923

QUARTA ALTERAÇÃO CONTRATUAL E CONSOLIDAÇÃO

CLAUSULA TERCEIRA: A sociedade mantém filial na Rua Vereador José Ayres de Oliveira, 1316, Centro, Município de Laranjeiras do Sul – PR, CEP 85.301-240.

CLÁUSULA QUARTA: Para os efeitos fiscais e contábeis, fica destacado um capital social de R\$ 50.000,00 (cinquenta mil reais) que será destinado ao funcionamento da filial criada na cidade de Laranjeiras do Sul – Pr.

CLÁUSULA QUINTA: A filial terá como ramo de atividade a prestação de SERVIÇOS DE COMUNICAÇÃO MULTIMÍDIA – SCM – CNAE 61.10.8-03.

- CLAUSULA SEXTA: A sociedade tem com objeto social:
- PROVEDOR DE ACESSO AS REDES DE COMUNICAÇÃO – CNAE 61.90.6-01;
 - SERVIÇOS DE COMUNICAÇÃO MULTIMÍDIA – SCM – CNAE 61.10.8-03;
 - COMÉRCIO VAREJISTA DE EQUIPAMENTOS E SUPRIMENTOS DE INFORMÁTICA – CNAE 47.51.2-01;
 - COMÉRCIO VAREJISTA DE ARTIGOS DE PAPELARIA E ESCRITÓRIO – CNAE 47.61.0-03;
 - COMÉRCIO VAREJISTA DE TELEFONIA E COMUNICAÇÃO – CNAE 47.52.1-00;
 - COMÉRCIO VAREJISTA DE MÓVEIS – CNAE 47.54.7-01;
 - COMÉRCIO VAREJISTA DE ELETRODOMESTICOS E EQUIPAMENTOS DE AUDIO E VÍDEO – CNAE 47.53.9-00;
 - REPARAÇÃO E MANUTENÇÃO DE COMPUTADORES E EQUIPAMENTOS PERIFÉRICOS - CNAE 95.11.8-00;
 - RECARGA DE CARTUCHOS PARA EQUIPAMENTOS DE INFORMATICA – CNAE 47.51.2-02;
 - COMERCIO VAREJISTA DE EQUIPAMENTOS PARA ESCRITORIO – CNAE: 47.89.0-07;
 - COMERCIO VAREJISTA DE ARTIGOS ESPORTIVOS – CNAE: 47.63.6-02;
 - COMERCIO VAREJISTA DE BRINQUEDOS E ARTIGOS RECREATIVOS – CNAE: 47.63.6-01;
 - COMERCIO VAREJISTA DE MATERIAL ELETRICO – CNAE: 47.42-3-00;
 - REPARAÇÃO E MANUTENÇÃO DE EQUIPAMENTOS DE COMUNICAÇÃO – CNAE: 95.12.6-00;
 - TRATAMENTO DE DADOS, PROVEDORS DE SERVIÇOS DE APLICAÇÃO E SERVIÇOS DE HOSPEDAGEM NA INTERNET – CNAE: 63.11.9-00;
 - OUTRAS ATIVIDADES DE TELEDOMUNICAÇÕES NÃO ESPECIFICADAS ANTERIORMENTE – CNAE: 61.90.6-99;

73

CERTIFICO O REGISTRO EM 16/01/2019 08:53 SOB Nº 20187258406.
PROTOCOLO: 187258406 DE 10/01/2019. CODIGO DE VERIFICACAO:
11900186236. NIRE: 41206775923.
NELSON BAVARESCO & BAVARESCO LTDA



LEANDRO MARCOS RAYSEL BISCAIA
SECRETÁRIO-GERAL
CURITIBA, 16/01/2019
www.empresafacil.pr.gov.br

A validade deste documento, se impresso, fica sujeito à comprovação da sua autenticidade nos respectivos portais.
Informando seus respectivos códigos de verificação



NELSON BAVARESCO & BAVARESCO LTDA.
CNPJ 74.085.358/0001-09
NIRE 41206775923

QUARTA ALTERAÇÃO CONTRATUAL E CONSOLIDAÇÃO

- INSTALAÇÃO E MANUTENÇÃO DE SISTEMAS CENTRAIS DE AR CONDICIONADO, DE VENTILIZAÇÃO E REFRIGERAÇÃO – CNAE: 43.22.3-02;
- INSTALAÇÃO E MANUTENÇÃO ELETRICA – CNAE: 43.21.5/00.

CLÁUSULA SÉTIMA: O Capital Social no valor de R\$ 450.000,00 (quatrocentos e cinquenta mil reais), dividido em 450.000 (quatrocentos e cinquenta mil quotas) no valor de R\$ 1,00 (um real) cada uma, totalmente integralizado, fica assim distribuído entre os sócios:

SÓCIOS	QUOTAS	VALOR – R\$
NELSON BAVARESCO	445.500	445.500,00
CLARICE ZOCHE BAVARESCO	4.500	4.500,00
TOTAL	450.000	450.000,00

CLÁUSULA OITAVA: INÍCIO DE ATIVIDADES: 20 de Maio de 2010. PRAZO DE DURAÇÃO: Indeterminado.

CLÁUSULA NONA: As cotas são indivisíveis e não poderão ser cedidas ou transferidas a terceiros sem o consentimento do outro sócio, a quem fica assegurado, em igualdade de condições e preço, direito de preferência para a sua aquisição se postas à venda, formalizando, se realizada a cessão delas, a alteração contratual pertinente.

CLÁUSULA DÉCIMA: A responsabilidade de cada sócio é restrita ao valor de suas cotas, mas todos respondem solidariamente pela integralização do capital.

CLÁUSULA DÉCIMA-PRIMEIRA: A administração da sociedade caberá ao Sócio **NELSON BAVARESCO** com poderes e atribuições de ADMINISTRAR, autorizado o uso do nome empresarial individualmente, vedado, no entanto, em atividades estranhas ao interesse social ou assumir obrigações seja em favor de qualquer dos cotistas ou de terceiros, bem como onerar ou alienar bens imóveis da sociedade, sem autorização do outro sócio.

CLÁUSULA DÉCIMA-SEGUNDA: Ao término de cada exercício social, em 31 de Dezembro, o administrador prestará contas justificadas de sua administração, procedendo à elaboração do inventário, do balanço patrimonial e do balanço de resultado econômico, cabendo aos sócios, na proporção de suas cotas, os lucros ou perdas apurados.



CERTIFICO O REGISTRO EM 16/01/2019 08:53 SOB Nº 20187258406.
PROTOCOLO: 187258406 DE 10/01/2019. CÓDIGO DE VERIFICAÇÃO
11900186236. NIRE: 41206775923.
NELSON BAVARESCO & BAVARESCO LTDA

LEANDRO MARCOS RAYSEL BISCAIA
SECRETÁRIO-GERAL
CURITIBA, 16/01/2019
www.empresafacil.pr.gov.br



NELSON BAVARESCO & BAVARESCO LTDA.
CNPJ 74.085.358/0001-09
NIRE 41206775923

QUARTA ALTERAÇÃO CONTRATUAL E CONSOLIDAÇÃO

CLÁUSULA DÉCIMA-TERCEIRA: Nos quatro meses seguintes ao término do exercício social, os sócios deliberarão sobre as contas e designarão administrador quando for o caso.

CLÁUSULA DÉCIM-QUARTA: A sociedade poderá a qualquer tempo abrir ou fechar filial ou outra dependência, mediante alteração contratual assinada por todos os sócios.

CLÁUSULA DÉCIMA-QUINTA: Os sócios poderão de comum acordo, fixar uma retirada mensal, a título de "pró-labore", observadas as disposições regulamentares pertinentes.

CLÁUSULA DÉCIMA-SEXTA: Falecendo ou interditado qualquer sócio, a sociedade continuará suas atividades com os herdeiros, sucessores e o incapaz. Não sendo possível ou inexistindo interesse destes ou do sócio remanescente, o valor de seus haveres será apurado e liquidado com base na situação patrimonial da sociedade, à data da resolução, verificada em balanço especialmente levantado.

CLÁUSULA DÉCIMA-SETIMA: O administrador, **NELSON BAVARESCO** declara sob as penas da Lei, de que não está impedida de exercer a administração da sociedade, por lei especial, ou em virtude de condenação criminal, ou por se encontrar sob os efeitos dela, a pena que vede, ainda que temporariamente, o acesso a cargos públicos; ou por crime falimentar, de prevaricação, peita ou suborno, concussão, peculato, ou contra a economia popular, contra o sistema financeiro nacional, contra normas de defesa da concorrência, contra as relações de consumo, fé pública, ou a propriedade.

CLÁUSULA DÉCIMA-OITAVA: Esta sociedade está regida por este contrato social pelos art. da Lei 10.406 de 10/01/2002 aplicados a sociedades limitadas, bem como, de forma supletiva e no que for aplicável pela Lei 6.404 de 15/12/1976 e demais dispositivos legais pertinentes à matéria.

CLÁUSULA DÉCIMA-NONA: Fica eleito o foro de Laranjeiras do Sul - PR para o exercício e o cumprimento dos direitos e obrigações resultantes deste contrato.

E por assim estarem justos e contratados, lavram, datam e assinam o presente instrumento, em via única, obrigando-se fielmente por si e seus herdeiros a cumpri-lo em todos os seus termos.



CERTIFICO O REGISTRO EM 16/01/2019 08:53 SOB Nº 20187258406
PROTOCOLO: 187258406 DE 10/01/2019. CÓDIGO DE VERIFICAÇÃO:
11900186236. NIRE: 41206775923.
NELSON BAVARESCO & BAVARESCO LTDA

LEANDRO MARCOS RAYSEL BISCAIA
SECRETÁRIO-GERAL
CURITIBA, 16/01/2019
www.empresafacil.pr.gov.br



NELSON BAVARESCO & BAVARESCO LTDA.
CNPJ 74.085.358/0001-09
NIRE 41206775923
QUARTA ALTERAÇÃO CONTRATUAL E CONSOLIDAÇÃO

Laranjeiras do Sul, 11 de Dezembro de 2018.

TABELIONATO
REC. DE FIRMA
GOMES 
NELSON BAVARESCO

TABELIONATO
REC. DE FIRMA
GOMES 
CLARICE ZOCHE BAVARESCO

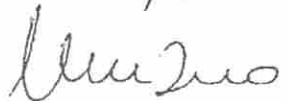
NS



CERTIFICO O REGISTRO EM 16/01/2019 08:53 SOB N° 20187258406.
PROTOCOLO: 187258406 DE 10/01/2019. CÓDIGO DE VERIFICAÇÃO:
11900186236. NIRE: 41206775923.
NELSON BAVARESCO & BAVARESCO LTDA

LEANDRO MARCOS RAYSEL BISCAIA
SECRETÁRIO-GERAL
CURITIBA, 16/01/2019
www.empresafacil.pr.gov.br

A validade deste documento, se impresso, fica sujeito à comprovação de sua autenticidade nos respectivos portais.



Tabellionato de Notas e Protesto de Títulos
TABELIONATO GOMES JOEL GOMES DE ANDRADE
tabelião

Selo Digital Nº 4774. Lv7Wk. Piquir, Control: 230635.1542
Consulte este selo em <http://www.funarpem.com.br>

RECONHEÇO por VERDADEIRA a(s) firma(s) de: NELSON BAVARESCO e CLARICE ZOCHE BAVARESCO. Dou fé
Emolumentos: R\$18,82 - VRC 43,80, Funreju: R\$4,70, Selo Funarpem: R\$0,80, FADEP R\$0,84 - Total R\$22,68

Em Testemunho: da verdade
Laranjeiras do Sul - PR, 02 de janeiro de 2019 -
15:23:48h.

EDSON MACHADO E SILVA
Escrevente Juramentado



CERTIFICO O REGISTRO EM 16/01/2019 08:53 SOB Nº 20187258406.
PROTOCOLO: 187258406 DE 10/01/2019. CÓDIGO DE VERIFICAÇÃO:
11900186236. NIRE: 41206775923.
NELSON BAVARESCO & BAVARESCO LTDA



LEANDRO MARCOS RAYSEL BISCAIA
SECRETÁRIO-GERAL
CURITIBA, 16/01/2019
www.empresafacil.pr.gov.br

A validade deste documento, se impresso, fica sujeito à comprovação de sua autenticidade nos respectivos portais.

REPÚBLICA FEDERATIVA DO BRASIL
 MINISTÉRIO DOS TRANSPORTES
 SECRETARIA NACIONAL DE TRÁNSITO



CARTEIRA NACIONAL DE HABILITAÇÃO / DRIVER LICENSE / PERMISO DE CONDUCCIÓN

2 e 1 NOME E SOBRENOME
 NELSON BAVARESCO

1ª HABILITAÇÃO
 13/09/1988

3 DATA, LOCAL E UF DE NASCIMENTO
 02/10/1969 LARANJEIRAS DO SUL/PR

4a DATA EMISSÃO
 01/08/2024

4b VALIDADE
 01/08/2029

ACC

D

4c DOC IDENTIDADE / ÓRG EMISSOR / UF
 4456480-7 SESP PR

4d CPF
 620.365.809-04

5 Nº REGISTRO
 00669201900

8 CAT HAB
 AB

NACIONALIDADE
 BRASILEIRO

FILIAÇÃO
 ITALO BAVARESCO

MARIA BENTA BAVARESCO



7 ASSINATURA DO PORTADOR

	9	10	11	12	9	10	11	12
ACC					D			
A			01/08/2029		D1			
A1					BE			
B			01/08/2029		CE			
B1					C1E			
C					DE			
C1					D1E			

12 OBSERVAÇÕES

[Empty box for observations]

ADRIANO MARCOS FURTADO
 DIRETOR PRESIDENTE - PR

ASSINATURA DO EMISSOR

16706620755
 PR925883169

LOCAL
 CURITIBA, PR

PARANÁ

SENATRAN

VALIDA EM TODO O TERRITÓRIO NACIONAL

2850545556

2850545556

PROIBIDO PLASTIFICAR



MINISTÉRIO DA FAZENDA
Secretaria da Receita Federal do Brasil
Procuradoria-Geral da Fazenda Nacional



**CERTIDÃO POSITIVA COM EFEITOS DE NEGATIVA DE DÉBITOS RELATIVOS AOS TRIBUTOS
FEDERAIS E À DÍVIDA ATIVA DA UNIÃO**

Nome: **NELSON BAVARESCO & BAVARESCO LTDA**
CNPJ: **74.085.358/0001-09**

Ressalvado o direito de a Fazenda Nacional cobrar e inscrever quaisquer dívidas de responsabilidade do sujeito passivo acima identificado que vierem a ser apuradas, é certificado que:

1. constam débitos administrados pela Secretaria da Receita Federal do Brasil (RFB) com exigibilidade suspensa nos termos do art. 151 da Lei nº 5.172, de 25 de outubro de 1966 - Código Tributário Nacional (CTN), ou objeto de decisão judicial que determina sua desconsideração para fins de certificação da regularidade fiscal, ou ainda não vencidos; e
2. não constam inscrições em Dívida Ativa da União (DAU) na Procuradoria-Geral da Fazenda Nacional (PGFN).

Conforme disposto nos arts. 205 e 206 do CTN, este documento tem os mesmos efeitos da certidão negativa.

Esta certidão é válida para o estabelecimento matriz e suas filiais e, no caso de ente federativo, para todos os órgãos e fundos públicos da administração direta a ele vinculados. Refere-se à situação do sujeito passivo no âmbito da RFB e da PGFN e abrange inclusive as contribuições sociais previstas nas alíneas 'a' a 'd' do parágrafo único do art. 11 da Lei nº 8.212, de 24 de julho de 1991.

A aceitação desta certidão está condicionada à verificação de sua autenticidade na Internet, nos endereços <<http://rfb.gov.br>> ou <<http://www.pgfn.gov.br>>.

Certidão emitida gratuitamente com base na Portaria Conjunta RFB/PGFN nº 1.751, de 2/10/2014.
Emitida às 09:35:20 do dia 09/02/2026 <hora e data de Brasília>.
Válida até 08/08/2026.

Código de controle da certidão: **BE23.A799.E191.7FD4**
Qualquer rasura ou emenda invalidará este documento.



PODER JUDICIÁRIO
JUSTIÇA DO TRABALHO

Página



CERTIDÃO NEGATIVA DE DÉBITOS TRABALHISTAS

Nome: NELSON BAVARESCO & BAVARESCO LTDA (MATRIZ E FILIAIS)
CNPJ: 74.085.358/0001-09
Certidão n°: 11600320/2026
Expedição: 23/02/2026, às 14:21:17
Validade: 22/08/2026 - 180 (cento e oitenta) dias, contados da data de sua expedição.

Certifica-se que NELSON BAVARESCO & BAVARESCO LTDA (MATRIZ E FILIAIS), inscrito(a) no CNPJ sob o n° 74.085.358/0001-09, **NÃO CONSTA** como inadimplente no Banco Nacional de Devedores Trabalhistas. Certidão emitida com base nos arts. 642-A e 883-A da Consolidação das Leis do Trabalho, acrescentados pelas Leis ns.º 12.440/2011 e 13.467/2017, e no Ato 01/2022 da CGJT, de 21 de janeiro de 2022. Os dados constantes desta Certidão são de responsabilidade dos Tribunais do Trabalho.

No caso de pessoa jurídica, a Certidão atesta a empresa em relação a todos os seus estabelecimentos, agências ou filiais.

A aceitação desta certidão condiciona-se à verificação de sua autenticidade no portal do Tribunal Superior do Trabalho na Internet (<http://www.tst.jus.br>).

Certidão emitida gratuitamente.

INFORMAÇÃO IMPORTANTE

Do Banco Nacional de Devedores Trabalhistas constam os dados necessários à identificação das pessoas naturais e jurídicas inadimplentes perante a Justiça do Trabalho quanto às obrigações estabelecidas em sentença condenatória transitada em julgado ou em acordos judiciais trabalhistas, inclusive no concernente aos recolhimentos previdenciários, a honorários, a custas, a emolumentos ou a recolhimentos determinados em lei; ou decorrentes de execução de acordos firmados perante o Ministério Público do Trabalho, Comissão de Conciliação Prévia ou demais títulos que, por disposição legal, contiver força executiva.

Voltar

Imprimir



Certificado de Regularidade do FGTS - CRF

Inscrição: 74.085.358/0001-09
Razão Social: NELSON BAVARESCO & BAVARESCO LTDA
Endereço: R SETE DE SETEMBRO 2525 / CENTRO / LARANJEIRAS DO SUL / PR / 85301-070

A Caixa Econômica Federal, no uso da atribuição que lhe confere o Art. 7, da Lei 8.036, de 11 de maio de 1990, certifica que, nesta data, a empresa acima identificada encontra-se em situação regular perante o Fundo de Garantia do Tempo de Serviço - FGTS.



O presente Certificado não servirá de prova contra cobrança de quaisquer débitos referentes a contribuições e/ou encargos devidos, decorrentes das obrigações com o FGTS.

Validade: 21/05/2026 a 19/06/2026

Certificação Número: 2026052121260503493508

Informação obtida em 26/05/2026 15:00:23

A utilização deste Certificado para os fins previstos em Lei esta condicionada a verificação de autenticidade no site da Caixa: www.caixa.gov.br

	SINTEGRA Consulta Pública ao Cadastro do Estado do Paraná		
---	--	---	--

IDENTIFICAÇÃO
 Cadastro atualizado até a data da consulta  Data/Hora Host
 CELEPAR
 22/08/2024 - 09:45:56

CNPJ:	74.085.358/0001-09	Inscrição Estadual:	40601903-94
Nome Empresarial:	NELSON BAVARESCO & BAVARESCO LTDA		

ENDEREÇO

Logradouro:	RUA SETE DE SETEMBRO		
Número:	2525	Complemento:	
Bairro:	CENTRO		
Município:	LARANJEIRAS DO SUL	UF:	PR
CEP:	85.301-070	Telefone:	(42)3635-2823
E-mail:	NÃO CADASTRADO		

INFORMAÇÕES COMPLEMENTARES

Atividade Econômica Principal:	6110803 - SERVICOS DE COMUNICACAO MULTIMIDIA - SCM
Atividade(s) Econômica(s) Secundária(s):	4751201 - COMERCIO VAREJISTA ESPECIALIZADO DE EQUIPAMENTOS E SUPRIMENTOS DE INFORMATICA 4752100 - COMERCIO VAREJISTA ESPECIALIZADO DE EQUIPAMENTOS DE TELEFONIA E COMUNICACAO 4753900 - COMERCIO VAREJISTA ESPECIALIZADO DE ELETRODOMESTICOS E EQUIPAMENTOS DE AUDIO E VIDEO 4754701 - COMERCIO VAREJISTA DE MOVEIS 4761003 - COMERCIO VAREJISTA DE ARTIGOS DE PAPELARIA 4751202 - RECARGA DE CARTUCHOS PARA EQUIPAMENTOS DE INFORMATICA 4789007 - COMERCIO VAREJISTA DE EQUIPAMENTOS PARA ESCRITORIO 4763602 - COMERCIO VAREJISTA DE ARTIGOS ESPORTIVOS 4763601 - COMERCIO VAREJISTA DE BRINQUEDOS E ARTIGOS RECREATIVOS 4742300 - COMERCIO VAREJISTA DE MATERIAL ELETRICO
Início das Atividades:	03/1994
Situação Atual:	HABILITADO - DESDE 03/1994
Situação Cadastral:	ATIVO - DESDE 03/1994
Regime Tributário:	SIMPLES NACIONAL / SIMPLES NACIONAL - DIA 03 DO MES+2
SPED (EFD, NF-e, CT-e):	Maiores informações clique aqui

OBSERVAÇÃO: Os dados acima são baseados em informações fornecidas pelo próprio contribuinte cadastrado. Não valem como certidão de sua efetiva existência de fato e de direito, não são oponíveis à Fazenda e nem excluem a responsabilidade tributária derivada de operações com ele ajustadas.

[Consultar novo contribuinte do Paraná](#)



Estado do Paraná
Secretaria de Estado da Fazenda
Receita Estadual do Paraná



Certidão Negativa

de Débitos Tributários e de Dívida Ativa Estadual
Nº 39446475-00

Certidão fornecida para o CNPJ/MF: **74.085.358/0001-09**
Nome: **NELSON BAVARESCO & BAVARESCO LTDA**

Ressalvado o direito da Fazenda Pública Estadual inscrever e cobrar débitos ainda não registrados ou que venham a ser apurados, certificamos que, verificando os registros da Secretaria de Estado da Fazenda, constatamos não existir pendências em nome do contribuinte acima identificado, nesta data.

Obs.: Esta certidão engloba todos os estabelecimentos da empresa e refere-se a débitos de natureza tributária e não tributária, bem como ao descumprimento de obrigações tributárias acessórias.

Válida até 27/08/2026 - Fornecimento Gratuito

A autenticidade desta certidão deverá ser confirmada via Internet
www.fazenda.pr.gov.br



MUNICÍPIO DE LARANJEIRAS DO SUL

Estado do Paraná

Rua EXP. João Maria, nº 1020, esq. Av. Santos Dumont - Centro
Cx. Postal 121 - 85.301-410 - CNPJ: 76.205.970/0001-9
Fone: (42-3635-8100 Fax: (42) 3635-8136
<http://www.ls.pr.gov.br>



SECRETARIA MUNICIPAL DE FAZENDA

FISCALIZAÇÃO E TRIBUTAÇÃO MUNICIPAL

CERTIDÃO POSITIVA COM EFEITOS DE NEGATIVA 1129/2026

DE DÉBITOS RELATIVOS AOS TRIBUTÁRIOS MUNICIPAIS E À DÍVIDA ATIVA MUNICIPAL

DATA DA CONSULTA: 25/03/2026

NÚMERO DO LIVRO: 001 / 2026

NUMERO DA PÁGINA: 1129

CNPJ: 74.085.358/0001-09

RAZÃO SOCIAL: NELSON BAVARESCO & BAVARESCO LTDA

INSCRIÇÃO MUNICIPAL: 16683

A Fazenda Pública do Município de Laranjeiras do Sul - Paraná, pessoa jurídica de direito público interno, inscrita no CNPJ sob nº. 76.205.970/0001-95, com sede na Rua Expedicionário João Maria, 1020, Centro, Caixa Postal 121, CEP 85.301-410, desta comarca, por intermédio da autoridade signatária ressalva o direito de inscrever e cobrar débitos ainda não registrados ou que venham a ser apurados é certificado que: I - constam débitos administrados pela Secretaria Municipal de Fazenda, com exigibilidade suspensa, nos termos do art. 151 da Lei nº 5.172, de 25 de outubro de 1966 - Código Tributário Nacional (CTN), ou objeto de decisão judicial que determina sua desconsideração para fins de certidão da regularidade fiscal; e, II - constam no Sistema Tributário Municipal débitos inscritos em Dívida Ativa Municipal com exigibilidade suspensa nos termos do art. 151 da Lei nº 5.172, de 25 de outubro de 1966 - Código Tributário Nacional (CTN), ou garantidos mediante bens ou direitos, ou com embargos da Fazenda Pública em processos de execução fiscal, ou objeto de decisão judicial que determina sua desconsideração para fins de certificação da regularidade fiscal. Conforme disposto nos art. 205 e 206 do CTN, este documento tem os mesmos efeitos da certidão negativa. Esta certidão, emitida em nome da matriz é válida para todas as suas filiais, refere-se exclusivamente à situação do sujeito passivo no âmbito da Receita Municipal.

CERTIFICAMOS QUE A PRESENTE CERTIDÃO ESTA SENDO EXPEDIDA DE FORMA POSITIVA COM EFEITO DE NEGATIVA, TENDO EM VISTA A EXISTÊNCIA DE CRÉDITOS NÃO VENCIDOS.

REQUERENTE:

FINALIDADE: CONCORRÊNCIA / LICITAÇÃO

Certidão emitida com base na Lei 047, de 26/12/2001.

EMITIDA ÀS 12:55:41 DE 25/03/2026

VÁLIDA ATÉ 23/06/2026

CÓDIGO DE CONTROLE DA AUTENTICAÇÃO: 9ZTMH9UFFHTJXX5HE9BU



**RECEITA
ESTADUAL DO
PARANÁ**

PARANÁ
GOVERNO DO ESTADO
SECRETARIA DA FAZENDA



Comprovante de Inscrição Cadastral - CICAD

Inscrição no CAD/ICMS	Inscrição CNPJ	Início das Atividades
40601903-94	74.085.358/0001-09	03/1994

Empresa / Estabelecimento

Nome Empresarial **NELSON BAVARESCO & BAVARESCO LTDA**
 Título do Estabelecimento **N B INFORMATICA**
 Endereço do Estabelecimento **RUA SETE DE SETEMBRO, 2525 - CENTRO - CEP 85301-070**
FONE: (42) 3635-2823
 Município de Instalação **LARANJEIRAS DO SUL - PR, DESDE 03/1994**
 (Estabelecimento Matriz)

Qualificação

Situação Atual **ATIVO - SIMPLES NACIONAL / SIMPLES NACIONAL - DIA 03 DO MES+2, DESDE 06/2021**
 Natureza Jurídica **206-2 - SOCIEDADE EMPRESÁRIA LTDA**
 Atividade Econômica Principal do Estabelecimento **6110-8/03 - SERVICOS DE COMUNICACAO MULTIMIDIA - SCM**
 Atividade(s) Econômica(s) Secundária(s) do Estabelecimento
4751-2/01 - COMERCIO VAREJISTA ESPECIALIZADO DE EQUIPAMENTOS E SUPRIMENTOS DE INFORMATICA
4752-1/00 - COMERCIO VAREJISTA ESPECIALIZADO DE EQUIPAMENTOS DE TELEFONIA E COMUNICACAO
4753-9/00 - COMERCIO VAREJISTA ESPECIALIZADO DE ELETRODOMESTICOS E EQUIPAMENTOS DE AUDIO E VIDEO
4754-7/01 - COMERCIO VAREJISTA DE MOVEIS
4761-0/03 - COMERCIO VAREJISTA DE ARTIGOS DE PAPELARIA
4751-2/02 - RECARGA DE CARTUCHOS PARA EQUIPAMENTOS DE INFORMATICA
4789-0/07 - COMERCIO VAREJISTA DE EQUIPAMENTOS PARA ESCRITORIO
4763-6/02 - COMERCIO VAREJISTA DE ARTIGOS ESPORTIVOS
4763-6/01 - COMERCIO VAREJISTA DE BRINQUEDOS E ARTIGOS RECREATIVOS
4742-3/00 - COMERCIO VAREJISTA DE MATERIAL ELETRICO

Quadro Societário

Tipo	Inscrição	Nome Completo / Nome Empresarial	Qualificação
CPF	620.365.809-04	NELSON BAVARESCO	SÓCIO-ADMINISTRADOR
CPF	786.895.209-10	CLARICE ZOCHE BAVARESCO	SÓCIO

Este CICAD tem validade até 01/07/2026.



Estado do Paraná
Secretaria de Estado da Fazenda
Receita Estadual do Paraná

CAD/ICMS Nº 40601903-94

Emitido Eletronicamente via Internet
01/06/2026 14:52:31



Dados Transmitedos de forma segura
Tecnologia CELEPAR

Os dados cadastrais deste estabelecimento poderão ser confirmados via Internet www.fazenda.pr.gov.br



MUNICÍPIO DE LARANJEIRAS DO SUL

Estado do Paraná

Rua Expedicionário João Maria, 1020 – Centro – Cx. Postal 121 – 85301-410

CNPJ: 76.205.970/0001-95 Fone: (42) 3635-8100



ATESTADO DE CAPACIDADE TÉCNICA

Atestamos para os devidos fins que a Empresa: **NELSON BAVARESCO & BAVARESCO LTDA**, inscrita no CNPJ Nº 74.085.358/0001-09, situada na Rua Sete de Setembro, nº 2525, na Cidade de Laranjeiras do Sul – Paraná; é **fornecedora** deste Município de Laranjeiras do Sul – Pr., através de licitações, materiais, serviços e/ou equipamentos (**Link de Internet Fibra Óptica, suprimentos de informática e/ou equipamentos**) e que a mesma está cumprindo corretamente com os termos firmados na contratação tanto no que se refere aos prazos de entrega e atendimento ao contrato firmado. Não havendo contra a mesma nenhum registro que a desabone.

Laranjeiras do Sul-Pr., 19 de Outubro de 2022

Atenciosamente,



Gilson Ferreira Cella
Dep. de Gestão Financeira
Matricula nº 14.651



R. Sete de Setembro, 2525 – Centro – Laranjeiras do Sul – CEP: 85301-070

Fone(042 3635-2823) E-mail: nb@nbinformatica.com.br

Nelson bavaresco e Bavaresco LTDA - EPP cnpj 74.085.358/0001-09

ie: 406.019.03-94

ANEXO III MODELO DE DECLARAÇÃO CONJUNTA Ao Pregoeiro Câmara Municipal de Laranjeiras do Sul/Pr. A Empresa Nelson bavaresco e Bavaresco LTDA - EPP, inscrita no CNPJ sob nº 74.085.358/0001-09, com sede administrativa na, neste ato legalmente representada pelo (a) Sr. NELSON BAVARESCO, portador (a) da carteira de identidade nº 4.456.480-7 e do CPF nº 620.365.809-04, residente e domiciliado (a) na cidade de LARANJEIRAS DO SUL -PR, no uso de suas atribuições legais vem, DECLARAR, para os devidos fins de direito junto ao Processo de DISPENSA nº 01/2026, referente ao REGISTRO DE PREÇOS PARA A AQUISIÇÃO DE EQUIPAMENTOS E SUPRIMENTOS DE INFORMÁTICA, ELETRÔNICOS, AUDIO E DE ESCRITÓRIO, PARA ATENDER AS NECESSIDADES DA CÂMARA MUNICIPAL DE LARANJEIRAS DO SUL que:

- a) Não se encontra com o Direito de Licitar suspenso perante o Município de Laranjeiras do Sul, bem como não se encontra declarado inidôneo por órgão ou entidade em qualquer das esferas do Governo;
- b) Até a presente data inexistem fatos impeditivos para a sua habilitação no presente processo licitatório ciente da obrigatoriedade de declarar ocorrências posteriores;
- c) Não emprega menor de 18 anos em trabalho noturno, perigoso ou insalubre e não emprega menor de 16 anos, salvo menor, a partir de 14 anos, na condição de aprendiz, nos termos do artigo 7º, XXXIII, da Constituição;
- d) Os proprietários, sócios e/ou dirigentes da referida empresa NÃO possuem grau de parentesco consanguíneo ou por afinidade até o terceiro grau, com servidores efetivos investidos de cargos de direção, chefia e assessoramento, ou exerçam função gratificada e ainda que façam parte do departamento de compras, licitações e contratos, seja pregoeiro e ou membro da equipe de apoio legislativo de Laranjeiras do Sul ou que exerçam função de fiscalização e gestão de contratos oriundo do presente processo licitatório, agentes políticos, prefeito, vice-prefeito e ocupantes de cargos em comissão da prefeitura municipal de Laranjeiras do Sul, responsabilizando-se civil, administrativa e criminalmente pela veracidade das informações contidas nesta Declaração.
- e) Não possui, em sua cadeia produtiva, empregados executando trabalho degradante ou forçado, observando o disposto nos incisos III e IV do art. 1º e no inciso III do art. 5º da Constituição Federal;
- f) Cumpre as exigências de reserva de cargos para pessoa com deficiência e para reabilitado da Previdência Social, previstas em lei e em outras normas específicas.
- g) Está ciente e concorda com as condições contidas no edital e seus anexos, bem como de que a proposta apresentada compreende a integralidade dos custos para atendimento dos direitos trabalhistas assegurados na Constituição Federal, nas leis trabalhistas, nas normas infralegais, nas convenções coletivas de trabalho e nos termos de ajustamento de conduta vigentes na data de sua Página 25 | 45 entrega em definitivo e que cumpre plenamente os requisitos de habilitação definidos no instrumento convocatório;

NB



h) Declara de que se compromete em adotar boas práticas de otimização de recursos, redução de desperdícios e menor poluição, adotando medidas para evitar o desperdício e destinação correta dos resíduos para a preservação do meio ambiente. Por ser verdade, firmo a presente para que surta seus jurídicos e legais efeitos.

LARANJEIRAS DO SUL – PR, 03 de Junho de 2026.

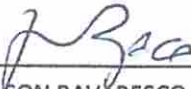
NELSON BAVARESCO
4.456.480-7
620.365.809-04.

74.085.358/0001-09
NELSON BAVARESCO &
BAVARESCO LTDA EPP
Rua 7 de Setembro, 2525 Centro
GEP-86 201-070 Laranjeiras do Sul PR



R. Sete de Setembro, 2525 – Centro – Laranjeiras do Sul – CEP: 85301-070

Fone(042 3635-2823) E-mail: nb@nbinformatica.com.br

Nelson bavaresco e Bavaresco LTDA - EPP cnpj 74.085.358/0001-09

ie: 406.019.03-94

ANEXO IV – MODELO DE DECLARAÇÃO DE ENQUADRAMENTO COMO MICRO OU PEQUENA EMPRESA.

Ao Pregoeiro Câmara Municipal de Laranjeiras do Sul/Pr. DECLARAÇÃO A empresa **Nelson bavaresco e Bavaresco LTDA - EPP**, inscrita no CNPJ/MF sob o n.º **74.085.358/0001-09** por intermédio de seu Representante Legal, Sr.(a) **NELSON BAVARESCO**, portador(a) da Carteira de Identidade n.º 4.456.480-7, inscrito no CPF/MF sob o nº 620.365.809-04, DECLARA, para fins do disposto no Edital de Pregão Eletrônico (SRP) N.º 01/2026, sob as penas da lei, que esta empresa, na presente data, é considerada: OBS:1) Assinalar com um "X" a condição da empresa.

1. () MICROEMPRESA, conforme Inciso I do artigo 3º da Lei Complementar nº 123, de 14/12/2006;
2. (X) EMPRESA DE PEQUENO PORTE, conforme Inciso II do artigo 3º da Lei Complementar nº 123, de 14/12/2006; Caso assinalada a opção (1) ou (2), DECLARA ainda, que a empresa está excluída das vedações constantes do parágrafo 4º do artigo 3º da Lei Complementar n.º. 123, de 14 de dezembro de 2006.

LARANJEIRAS DO SUL – PR, 03 de Junho de 2026.

NELSON BAVARESCO

4.456.480-7

620.365.809-04.

74.085.358/0001-09

**NELSON BAVARESCO
BAVARESCO LTDA EP**

Rua 7 de Setembro, 2525 Centro
CEP 85 301-070 Laranjeiras do Sul Pr.



MUNICÍPIO DE LARANJEIRAS DO SUL

Estado do Paraná

Rua EXP. João Maria, nº 1020, esq. Av. Santos Dumont – Centro
 Cx. Postal 121 – 85.301-410 – CNPJ: 76.205.970/0001-9
 Fone: (42-3635-8100 Fax: (42) 3635-8136
<http://www.ls.pr.gov.br>

LICENÇA DE LOCALIZAÇÃO E FUNCIONAMENTO REGULAR

ALVARÁ Nº.24/2015

Inscrição Municipal
16683

Data da Abertura
04/07/1994

Validade
05/02/2027

A Fazenda Pública do Município de Laranjeiras do Sul - Paraná, pessoa jurídica de direito público interno, inscrita no CNPJ sob nº. 76.205.970/0001-95, com sede na Rua Expedicionário João Maria, 1020 – Centro – Cx Postal 121 – CEP 85.301-410, neste município e comarca, por intermédio da autoridade signatária, torna público, conforme protocolo nº 488/2026 de 13 de Fevereiro de 2026 concede Alvará de Licença para Localização e Funcionamento Regular a:

Nome Empresarial: **NELSON BAVARESCO & BAVARESCO LTDA**
 CNPJ: **74.085.358/0001-09 - MATRIZ**

Título do Estabelecimento (Nome Fantasia): **N.B. INFORMATICA**

Localização: R SETE DE SETEMBRO, 2525 - CENTRO - LOJA Laranjeiras do Sul - PR CEP: 85301070

Área Utilizada: 500,00 m²

Atividades:

- 6190-6/01 - Provedores de acesso às redes de comunicações.
- 4321-5/00 - Instalação e manutenção elétrica.
- 4322-3/02 - Instalação e manutenção de sistemas centrais de ar condicionado, de ventilação e refrigeração.
- 6190-6/99 - Outras atividades de telecomunicações não especificadas anteriormente.
- 6311-9/00 - Tratamento de dados, provedores de serviços de aplicação e serviços de hospedagem na internet.
- 9511-8/00 - Reparação e manutenção de computadores e de equipamentos periféricos.
- 9512-6/00 - Reparação e manutenção de equipamentos de comunicação.
- 4751-2/02 - Recarga de cartuchos para equipamentos de informática.
- 4752-1/00 - Comércio varejista especializado de equipamentos de telefonia e comunicação.
- 4761-0/03 - Comércio varejista de artigos de papelaria.
- 6110-8/03 - Serviços de comunicação multimídia - SCM.
- 4751-2/01 - Comércio varejista especializado de equipamentos e suprimentos de informática.
- 4753-9/00 - Comércio varejista especializado de eletrodomésticos e equipamentos de áudio e vídeo.
- 4754-7/01 - Comércio varejista de móveis.
- 4742-3/00 - Comércio varejista de material elétrico.
- 4763-6/01 - Comércio varejista de brinquedos e artigos recreativos.
- 4763-6/02 - Comércio varejista de artigos esportivos.
- 4789-0/07 - Comércio varejista de equipamentos para escritório.

Horário de funcionamento: Comercial

Segunda à Sexta das 08:00 às 11:30 , 13:00 às 18:00

Situação do Alvará: Ativo até: 05/02/2027

Contador: FANIR FONTANELLA

Ponto de Referência:

Observações: ALVARA DE LICENÇA E LOCALIZAÇÃO EM CONFORMIDADE COM A LEI COMPLEMENTAR 128/2008, E RESOLUÇÃO CGSIM Nº 22 (DOU 11/06/2010) E LEI MUNICIPAL 053/2009 E, EM CONSONÂNCIA COM A VISITA PRELIMINAR E OS DOCUMENTOS APRESENTADOS DEFIRO O PRESENTE COM VALIDADE EM CONFORMIDADE COM O CERTIFICADO DOS BOMBEIROS..

Este contribuinte está autorizado a desenvolver suas acima descritas e firma compromisso, sob as penas da lei, de que conhece e atende os requisitos legais exigidos para funcionamento e exercício das atividades econômicas constantes do objeto social, ao que respeita ao uso e ocupação do solo, as atividades domiciliares e restrições ao uso de espaço públicos, acessibilidade e de segurança sanitária, ambiental e de prevenção contra incêndio e pânico. O contribuinte reconhece que o não atendimento a este acarretará a suspensão cassação subsequente do Alvará de Funcionamento, nos termos da legislação vigente.

***A presente Licença emitida de forma eletrônica será considerada válida se possuir data de validade e código de autenticação.**

Emissor: MIRIELEN TERESINHA ALBERTI FAUSTO 9ZTMH9TB2JX4XCXES4





Certificado digitalmente por:
Alexson Paulena



**REPÚBLICA FEDERATIVA DO BRASIL
ESTADO DO PARANÁ
COMARCA DE LARANJEIRAS DO SUL**

CARTORIO DISTRIBUIDOR CONTADOR E ANEXOS
RUA BARAO DO DO RIO BRANCO 3040 - SAO FRANCISCO
LARANJEIRAS DO SUL/PR - 85303130

TITULAR
ZILMAR BURG
JURAMENTADO
ALEXSON PAULENA

Certidão Negativa

Certifico, a pedido de parte interessada, que revendo os registros de distribuição de FALÊNCIA OU CONCORDATA, RECUPERAÇÃO JUDICIAL, E RECUPERAÇÃO EXTRAJUDICIAL, (Lei n.º 11.101/2005), sob minha guarda neste cartório, verifiquei **NÃO CONSTAR** nenhum registro em andamento contra:

NELSON BAVARESCO E BAVARESCO LTDA

CNPJ 74.085.358/0001-09, no período compreendido entre a presente data e os últimos 20 anos que a antecedem.

LARANJEIRAS DO SUL/PR, 02 de Junho de 2026, 09:52:30

ALEXSON PAULENA



Certificação

Qualquer rasura ou entrelinha, tornará NULA esta certidão.



CERTIDÃO SIMPLIFICADA

Sistema Nacional de Registro de Empresas Mercantis - SINREM

Certificamos que as informações abaixo constam dos documentos arquivados nesta Junta Comercial e são vigentes na data da sua expedição.

Nome Empresarial: NELSON BAVARESCO & BAVARESCO LTDA NIRE : 41206775923 Natureza Jurídica: Sociedade Empresária Limitada		Protocolo: PRC2602618216	
NIRE (Sede) 41206775923	CNPJ 74.085.358/0001-09	Data de Ato Constitutivo 18/01/1994	Início de Atividade 18/01/1994
Endereço Completo Rua SETE DE SETEMBRO, Nº 2525, CENTRO - Laranjeiras do Sul/PR - CEP 85301-070			
Objeto Social PROVEDOR DE ACESSO AS REDES DE COMUNICAÇÃO; SERVIÇOS DE COMUNICAÇÃO MULTIMÍDIA-SCM; COMÉRCIO VAREJISTA DE EQUIPAMENTOS E SUPRIMENTOS DE INFORMÁTICA; COMÉRCIO VAREJISTA DE ARTIGOS DE PAPELARIA E ESCRITÓRIO; COMÉRCIO VAREJISTA DE TELEFONIA E COMUNICAÇÃO; COMÉRCIO VAREJISTA DE MÓVEIS; COMÉRCIO VAREJISTA DE ELETRODOMÉSTICOS DE ÁUDIO E VÍDEO; REPARAÇÃO E MANUTENÇÃO DE COMPUTADORES E EQUIPAMENTOS PERIFÉRICOS; RECARGA DE CARTUCHOS PARA EQUIPAMENTOS DE INFORMÁTICA; COMÉRCIO VAREJISTA DE EQUIPAMENTOS PARA ESCRITÓRIOS; COMÉRCIO VAREJISTA DE ARTIGOS ESPORTIVOS; COMÉRCIO VAREJISTA DE BRINQUEDOS E ARTIGOS RECREATIVOS; COMÉRCIO VAREJISTA DE MATERIAL ELÉTRICO; REPARAÇÃO E MANUTENÇÃO DE EQUIPAMENTOS DE COMUNICAÇÃO; TRATAMENTO DE DADOS, PROVEDORES DE SERVIÇOS E APLICAÇÃO E SERVIÇOS DE HOSPEDAGEM DE INTERNET, OUTRAS ATIVIDADES DE TELECOMUNICAÇÕES NÃO ESPECIFICADAS ANTERIORMENTE, INSTALAÇÃO E MANUTENÇÃO DE SISTEMAS DE AR CONDICIONADO, DE VENTILAÇÃO E REFRIGERAÇÃO; INSTALAÇÃO E MANUTENÇÃO ELÉTRICA			
Capital Social R\$ 450.000,00 (quatrocentos e cinquenta mil reais)		Porte EPP (Empresa de Pequeno Porte)	Prazo de Duração Indeterminado
Capital Integralizado R\$ 450.000,00 (quatrocentos e cinquenta mil reais)			
Dados do Sócio			
Nome NELSON BAVARESCO	CPF/CNPJ 620.365.809-04	Participação no capital R\$ 445.500,00	Espécie de sócio Sócio
			Administrador S
			Término do mandato Indeterminado
Nome CLARICE ZOCHE BAVARESCO	CPF/CNPJ 786.895.209-10	Participação no capital R\$ 4.500,00	Espécie de sócio Sócio
			Administrador N
			Término do mandato Indeterminado
Dados do Administrador			
Nome NELSON BAVARESCO	CPF 620.365.809-04	Término do mandato Indeterminado	
Último Arquivamento			Situação ATIVA
Data 16/01/2019	Número 20187258406	Ato/eventos 002 / 051 - CONSOLIDAÇÃO DE CONTRATO/ESTATUTO	Status SEM STATUS
Filial(ais) nesta Unidade da Federação ou fora dela			
1 - NIRE: 41901665677		CNPJ: 74.085.358/0002-81	
Endereço Completo RUA VEREADOR JOSE AYRES DE OLIVEIRA, Nº 1316, CENTRO, Laranjeiras do Sul, PR, CEP: 85301240			

Esta certidão foi emitida automaticamente em 01/06/2026, às 14:56:23 (horário de Brasília).

Se impressa, verificar sua autenticidade no <https://www.empresafacil.pr.gov.br>, com o código TSC2G3G8.

Em caso de divergência de dados, solicitar a correção através do "Fale Conosco" (<https://www.juntacomercial.pr.gov.br/webservices/jucepar/faleconosco>) no prazo de 30 dias da emissão deste documento.

LEANDRO MARCOS RAYSEL BISCAIA
 Secretário-Geral



Nº Ata: 1 Nº Edital: 01/2026-1 Nº Processo: 01/2026

Objeto: REGISTRO DE PREÇOS PARA A AQUISIÇÃO DE EQUIPAMENTOS E SUPRIMENTOS DE INFORMÁTICA, ELETRÔNICOS, AUDIO E DE ESCRITÓRIO, PARA ATENDER AS NECESSIDADES DA CÂMARA MUNICIPAL DE LARANJEIRAS DO SUL., conforme especificação - ANEXO, do Edital.

Às 15:02:30 do dia 3 de junho do ano de 2026, nas dependências do(a) Câmara Municipal de Laranjeiras do Sul - PR, situada no(a) PC RUI BARBOSA - 1 - CENTRO, Laranjeiras Do Sul/PR, reuniu-se a Equipe de Pregão Eletrônico designada, visando a realização de PREGÃO ELETRÔNICO de Menor Preço nº 01/2026-1, para a aquisição de REGISTRO DE PREÇOS PARA A AQUISIÇÃO DE EQUIPAMENTOS E SUPRIMENTOS DE INFORMÁTICA, ELETRÔNICOS, AUDIO E DE ESCRITÓRIO, PARA ATENDER AS NECESSIDADES DA CÂMARA MUNICIPAL DE LARANJEIRAS DO SUL..

Iniciando os trabalhos, O Pregoeiro abriu a sessão pública em atendimento às disposições contidas no edital, fazendo o acolhimento das propostas recebidas e abrindo a fase de lances.

Lote: 1 Valor Arrematado: 3.247,0000

Licitante Vencedor: NELSON BAVARESCO & BAVARESCO LTDA EPP

PROPOSTAS INICIAIS DOS LICITANTES				
Seq.	Data/Hora	Licitante	Valor	Status
1	03/06/2026 14:43:19	Licitante 01	3.250,0000	C
2	03/06/2026 14:48:47	Licitante 02	3.250,0000	C

(C) Propostas Classificadas (D) Propostas Desclassificadas (R) Propostas Reclassificadas

LANCES			
Seq.	Data/Hora	Licitante	Valor
1	03/06/2026 15:03:54	Licitante 01	3.249,5000
2	03/06/2026 15:04:21	Licitante 02	3.249,0000
3	03/06/2026 15:06:40	Licitante 01	3.248,5000
4	03/06/2026 15:07:32	Licitante 02	3.248,0000
5	03/06/2026 15:12:35	Licitante 01	3.247,5000
6	03/06/2026 15:16:40	Licitante 02	3.247,0000

Às 11:54 horas do dia 8 de junho de 2026, foi encerrado a Sessão de disputa. Sendo arrematante a empresa NELSON BAVARESCO & BAVARESCO LTDA EPP.

EVENTOS			
Evento	Data/Hora Inicial do	Data/Hora Final do	Vezes
AGUARDANDO ABERTURA DE PROPOSTAS	03/06/2026 15:02:30	03/06/2026 15:03:23	1ª
LANCES	03/06/2026 15:03:23	03/06/2026 15:28:30	1ª
ABERTURA DE VISTAS	03/06/2026 15:28:30	08/06/2026 11:54:26	1ª
HABILITAÇÃO	08/06/2026 11:54:18	08/06/2026 14:27:01	1ª
RECURSO	08/06/2026 14:27:00	08/06/2026 15:01:45	1ª
ADJUDICAÇÃO	08/06/2026 14:59:52	08/06/2026 15:00:00	1ª
ADJUDICAÇÃO	08/06/2026 15:01:45		2ª

(1ª, 2ª...) Indicador de vezes que ocorreu o evento.

TROCA DE MENSAGENS		
Apelido	Data/Hora	Mensagem
SISTEMA	03/06/2026 15:02:30	Às 15:02:30 do dia 3 de junho do ano de 2026, nas dependências do(a) Câmara Municipal de Laranjeiras do Sul - PR, situada no(a) PC RUI BARBOSA - 1 - CENTRO, Laranjeiras Do Sul/PR, reuniu-se a Equipe de Pregão Eletrônico designada, visando a realização de PREGÃO ELETRÔNICO de Menor Preço nº 01/2026-1, para a aquisição de REGISTRO DE PREÇOS PARA A AQUISIÇÃO DE EQUIPAMENTOS E SUPRIMENTOS DE INFORMÁTICA, ELETRÔNICOS, AUDIO E DE ESCRITÓRIO, PARA ATENDER AS NECESSIDADES DA CÂMARA MUNICIPAL DE LARANJEIRAS DO SUL..
SISTEMA	03/06/2026 15:02:30	Aberto a sessão da ata para o lote 1.



TROCA DE MENSAGENS

Apelido	Data/Hora	Mensagem
SISTEMA	03/06/2026 15:02:30	Declaro iniciada a fase de AGUARDANDO ABERTURA DE PROPOSTAS.
SISTEMA	03/06/2026 15:03:23	Valor inicial da proposta do licitante Licitante 02: R\$ 3.250,0000.
SISTEMA	03/06/2026 15:03:23	Valor inicial da proposta do licitante Licitante 01: R\$ 3.250,0000.
PREGOEIRO	03/06/2026 15:03:23	Aberto as propostas do lote 1.
SISTEMA	03/06/2026 15:03:23	Declaro iniciada a fase de LANCES.
Licitante 01	03/06/2026 15:03:54	O lance do licitante Licitante 01 para o lote 1 foi de R\$3.249,50.
Licitante 02	03/06/2026 15:04:21	O lance do licitante Licitante 02 para o lote 1 foi de R\$3.249,00.
Licitante 01	03/06/2026 15:06:40	O lance do licitante Licitante 01 para o lote 1 foi de R\$3.248,50.
Licitante 02	03/06/2026 15:07:32	O lance do licitante Licitante 02 para o lote 1 foi de R\$3.248,00.
Licitante 01	03/06/2026 15:12:35	O lance do licitante Licitante 01 para o lote 1 foi de R\$3.247,50.
Licitante 02	03/06/2026 15:16:40	O lance do licitante Licitante 02 para o lote 1 foi de R\$3.247,00.
SISTEMA	03/06/2026 15:18:36	Tempo randômico iniciado para o lote 1
SISTEMA	03/06/2026 15:23:30	Etapa Fechada iniciada para o lote 1
SISTEMA	03/06/2026 15:28:30	Finalizada a etapa fechada para o lote 1.
SISTEMA	03/06/2026 15:28:30	O lote 1 mudou para fase de Abertura de Vistas.
PREGOEIRO	03/06/2026 15:56:02	Declaro iniciado a negociação direta com o licitante Licitante 02.
PREGOEIRO	03/06/2026 15:56:02	Sr. Licitante Licitante 02, envie a sua proposta.
PREGOEIRO	03/06/2026 16:02:31	SENHORES LICITANTES, CONFORME ITEM 6.22.4 FICA CONCEDIDO O PRAZO DE DUAS HORAS PARA O ENVIO DA PROPOSTA READEQUADA AO VALOR FINAL DE LANCE, ACOMAPANHADA DA FICHA TÉCNICA DE CADA PRODUTO OFERTADO.
PREGOEIRO	03/06/2026 16:02:45	Pregoeiro solicitou anexo para a empresa NELSON BAVARESCO & BAVARESCO LTDA EPP. Foi concedido o prazo de 120 minutos para envio dos documentos, com encerramento em 03/06/2026 às 18:02.
PREGOEIRO	03/06/2026 16:02:45	Pregoeiro solicitou anexo para a empresa R de Mello Moreles Informatica EPP. Foi concedido o prazo de 120 minutos para envio dos documentos, com encerramento em 03/06/2026 às 18:02.
PREGOEIRO	03/06/2026 16:05:14	DEVIDO AO TERMINO DO HORÁRIO DE EXPEDIENTE DO LEGISLATIVO, FICA SUSPENSA A PRESENTE SESSÃO PARA RECEBIMENTO E ANÁLISE DOS DOCUMENTOS. SUA RETOMADA SE DARÁ NA DATA DE 08/06/2026 AS 09:00 HORAS. FICA MANTIDO O PRAZO PARA O ENVIO DA PROPOSTA READEQUADA.
LICITANTE 02	03/06/2026 17:06:19	Empresa NELSON BAVARESCO & BAVARESCO LTDA EPP anexou o documento Documentosanexoeproposta.zip solicitado.
LICITANTE 01	03/06/2026 17:07:59	Empresa R de Mello Moreles Informatica EPP anexou o documento Habiilitao.rar solicitado.
LICITANTE 02	03/06/2026 17:15:10	Empresa NELSON BAVARESCO & BAVARESCO LTDA EPP anexou o documento CATALOGOS.zip solicitado.
PREGOEIRO	08/06/2026 09:02:45	BOM DIA A TODOS. RETOMANDO A SESSÃO. SENHORES LICITANTES ESTAREMOS REALIZANDO A CONFERENCIA DAS PROPOSTAS. FAVOR AGUARDAR.
PREGOEIRO	08/06/2026 11:54:18	Declaro classificado o licitante Licitante 02.
PREGOEIRO	08/06/2026 11:54:18	Às 11:54 horas do dia 8 de junho de 2026, foi encerrado a Sessão de disputa. Sendo arrematante a empresa NELSON BAVARESCO & BAVARESCO LTDA EPP.
PREGOEIRO	08/06/2026 11:54:26	Fase alterada para HABILITAÇÃO.
PREGOEIRO	08/06/2026 11:55:59	A SESSÃO SERÁ SUSPENSA EM VIRTUDE DO INTERVALO PARA ALMOÇO. SUA RETOMADA SE DARÁ AS 13:30 HORAS.
PREGOEIRO	08/06/2026 13:34:27	BOA TARDE A TODOS, RETOMANDO A SESSÃO.
PREGOEIRO	08/06/2026 13:34:28	BOA TARDE A TODOS, RETOMANDO A SESSÃO.
PREGOEIRO	08/06/2026 13:38:22	Pregoeiro solicitou anexo para a empresa NELSON BAVARESCO & BAVARESCO LTDA EPP. Foi concedido o prazo de 120 minutos para envio dos documentos, com encerramento em 08/06/2026 às 15:38.
LICITANTE 02	08/06/2026 14:07:07	Empresa NELSON BAVARESCO & BAVARESCO LTDA EPP anexou o documento PROPOSTAATUALIZADAECATALOGO.rar solicitado.
LICITANTE 02	08/06/2026 14:10:07	O documento PROPOSTAATUALIZADAECATALOGO.rar foi removido pelo Fornecedor NELSON BAVARESCO & BAVARESCO LTDA EPP.

Ata de Realização de Pregão Eletrônico
Número de Pregão Eletrônico: 01/2026-1



TROCA DE MENSAGENS		
Apelido	Data/Hora	Mensagem
LICITANTE 02	08/06/2026 14:16:29	Empresa NELSON BAVARESCO & BAVARESCO LTDA EPP anexou o documento PROPOSTAATUALIZADAECATALOGO_6cc98d6b-be4f-4fc6-98ab-b2b6353651ff.rar solicitado.
PREGOEIRO	08/06/2026 14:26:45	Habilitado o licitante NELSON BAVARESCO & BAVARESCO LTDA EPP pelo motivo: CUMPRIU COM OS REQUISITOS DE HABILITAÇÃO..
PREGOEIRO	08/06/2026 14:27:01	Declaro habilitado o licitante NELSON BAVARESCO & BAVARESCO LTDA EPP.
PREGOEIRO	08/06/2026 14:27:01	Fase alterada para INTENÇÃO DE RECURSO.
PREGOEIRO	08/06/2026 14:27:16	Declaro iniciado o tempo de manifestação de interposição recursal motivada de 30 minutos(s) para o lote 1.
SISTEMA	08/06/2026 14:57:16	Não houve manifestação de recurso para o lote.
SISTEMA	08/06/2026 14:57:16	Tempo de manifestação de interesse recursal encerrado para o lote 1.
PREGOEIRO	08/06/2026 14:59:52	Fase alterada para ADJUDICAÇÃO.
PREGOEIRO	08/06/2026 15:00:00	Declaro adjudicado o pregão do lote 1 para o licitante NELSON BAVARESCO & BAVARESCO LTDA EPP com o valor de R\$ 3.247,0000.
PREGOEIRO	08/06/2026 15:01:45	Nada mais a tratar, o Pregoeiro encerrou a sessão pública de Pregão Eletrônico, agradecendo a participação de todos e fez lavrar a presente Ata, que após lida e achada conforme, vai ser assinada pela equipe.

HABILITAÇÃO	
Licitante	CNPJ
NELSON BAVARESCO & BAVARESCO LTDA EPP	74085358000109

Prosseguindo, foram analisados os documentos anexados a proposta para a fase de Habilitação, o Pregoeiro declara habilitada a Empresa NELSON BAVARESCO & BAVARESCO LTDA EPP, CNPJ: 74085358000109

Por isto, procedeu-se adjudicado para a empresa

ADJUDICAÇÃO			
Licitante	CNPJ	Data/Hora	Valor
NELSON BAVARESCO & BAVARESCO LTDA EPP	74085358000109	08/06/2026 15:00:00	3.247,0000



Nº Ata: 1 Nº Edital: 01/2026-1 Nº Processo: 01/2026

Objeto: REGISTRO DE PREÇOS PARA A AQUISIÇÃO DE EQUIPAMENTOS E SUPRIMENTOS DE INFORMÁTICA, ELETRÔNICOS, AUDIO E DE ESCRITÓRIO, PARA ATENDER AS NECESSIDADES DA CÂMARA MUNICIPAL DE LARANJEIRAS DO SUL., conforme especificação - ANEXO, do Edital.

Às 15:02:30 do dia 3 de junho do ano de 2026, nas dependências do(a) Câmara Municipal de Laranjeiras do Sul - PR, situada no(a) PC RUI BARBOSA - 1 - CENTRO, Laranjeiras Do Sul/PR, reuniu-se a Equipe de Pregão Eletrônico designada, visando a realização de PREGÃO ELETRÔNICO de Menor Preço nº 01/2026-1, para a aquisição de REGISTRO DE PREÇOS PARA A AQUISIÇÃO DE EQUIPAMENTOS E SUPRIMENTOS DE INFORMÁTICA, ELETRÔNICOS, AUDIO E DE ESCRITÓRIO, PARA ATENDER AS NECESSIDADES DA CÂMARA MUNICIPAL DE LARANJEIRAS DO SUL..

Iniciando os trabalhos, O Pregoeiro abriu a sessão pública em atendimento às disposições contidas no edital, fazendo o acolhimento das propostas recebidas e abrindo a fase de lances.

Lote: 2 Valor Arrematado: 4.398,0000

Licitante Vencedor: NELSON BAVARESCO & BAVARESCO LTDA EPP

PROPOSTAS INICIAIS DOS LICITANTES				
Seq.	Data/Hora	Licitante	Valor	Status
1	03/06/2026 14:43:19	Licitante 01	4.405,0000	C
2	03/06/2026 14:48:47	Licitante 02	4.400,0000	C

(C) Propostas Classificadas (D) Propostas Desclassificadas (R) Propostas Reclassificadas

LANCES			
Seq.	Data/Hora	Licitante	Valor
1	03/06/2026 15:04:07	Licitante 01	4.404,5000
2	03/06/2026 15:04:34	Licitante 01	4.399,9000
3	03/06/2026 15:04:51	Licitante 02	4.399,0000
4	03/06/2026 15:06:53	Licitante 01	4.398,9000
5	03/06/2026 15:07:38	Licitante 02	4.398,0000

Às 11:54 horas do dia 8 de junho de 2026, foi encerrado a Sessão de disputa. Sendo arrematante a empresa NELSON BAVARESCO & BAVARESCO LTDA EPP.

EVENTOS			
Evento	Data/Hora Inicial do	Data/Hora Final do	Vezes
AGUARDANDO ABERTURA DE PROPOSTAS	03/06/2026 15:02:30	03/06/2026 15:03:23	1ª
LANCES	03/06/2026 15:03:23	03/06/2026 15:33:08	1ª
ABERTURA DE VISTAS	03/06/2026 15:33:08	08/06/2026 11:54:26	1ª
HABILITAÇÃO	08/06/2026 11:54:18	08/06/2026 14:27:01	1ª
RECURSO	08/06/2026 14:27:01	08/06/2026 15:01:46	1ª
ADJUDICAÇÃO	08/06/2026 14:59:52	08/06/2026 15:00:00	1ª
ADJUDICAÇÃO	08/06/2026 15:01:45		2ª

(1ª, 2ª...) Indicador de vezes que ocorreu o evento.

TROCA DE MENSAGENS		
Apelido	Data/Hora	Mensagem
SISTEMA	03/06/2026 15:02:30	Às 15:02:30 do dia 3 de junho do ano de 2026, nas dependências do(a) Câmara Municipal de Laranjeiras do Sul - PR, situada no(a) PC RUI BARBOSA - 1 - CENTRO, Laranjeiras Do Sul/PR, reuniu-se a Equipe de Pregão Eletrônico designada, visando a realização de PREGÃO ELETRÔNICO de Menor Preço nº 01/2026-1, para a aquisição de REGISTRO DE PREÇOS PARA A AQUISIÇÃO DE EQUIPAMENTOS E SUPRIMENTOS DE INFORMÁTICA, ELETRÔNICOS, AUDIO E DE ESCRITÓRIO, PARA ATENDER AS NECESSIDADES DA CÂMARA MUNICIPAL DE LARANJEIRAS DO SUL..
SISTEMA	03/06/2026 15:02:30	Aberto a sessão da ata para o lote 2.
SISTEMA	03/06/2026 15:02:30	Declaro iniciada a fase de AGUARDANDO ABERTURA DE PROPOSTAS.



TROCA DE MENSAGENS

Apelido	Data/Hora	Mensagem
SISTEMA	03/06/2026 15:03:23	Valor inicial da proposta do licitante Licitante 02: R\$ 4.400,0000.
SISTEMA	03/06/2026 15:03:23	Valor inicial da proposta do licitante Licitante 01: R\$ 4.405,0000.
PREGOEIRO	03/06/2026 15:03:23	Aberto as propostas do lote 2.
SISTEMA	03/06/2026 15:03:23	Declaro iniciada a fase de LANCES.
Licitante 01	03/06/2026 15:04:07	O lance do licitante Licitante 01 para o lote 2 foi de R\$4.404,50.
Licitante 01	03/06/2026 15:04:34	O lance do licitante Licitante 01 para o lote 2 foi de R\$4.399,90.
Licitante 02	03/06/2026 15:04:51	O lance do licitante Licitante 02 para o lote 2 foi de R\$4.399,00.
Licitante 01	03/06/2026 15:06:53	O lance do licitante Licitante 01 para o lote 2 foi de R\$4.398,90.
Licitante 02	03/06/2026 15:07:39	O lance do licitante Licitante 02 para o lote 2 foi de R\$4.398,00.
SISTEMA	03/06/2026 15:18:36	Tempo randômico iniciado para o lote 2
SISTEMA	03/06/2026 15:27:37	Etapa Fechada iniciada para o lote 2
SISTEMA	03/06/2026 15:33:08	Finalizada a etapa fechada para o lote 2.
SISTEMA	03/06/2026 15:33:08	O lote 2 mudou para fase de Abertura de Vistas.
PREGOEIRO	03/06/2026 15:56:04	Declaro iniciado a negociação direta com o licitante Licitante 02.
PREGOEIRO	03/06/2026 15:56:04	Sr. Licitante Licitante 02, envie a sua proposta.
PREGOEIRO	03/06/2026 16:02:31	SENHORES LICITANTES, CONFORME ITEM 6.22.4 FICA CONCEDIDO O PRAZO DE DUAS HORAS PARA O ENVIO DA PROPOSTA READEQUADA AO VALOR FINAL DE LANCE, ACOMAPANHADA DA FICHA TÉCNICA DE CADA PRODUTO OFERTADO.
PREGOEIRO	03/06/2026 16:02:45	Pregoeiro solicitou anexo para a empresa NELSON BAVARESCO & BAVARESCO LTDA EPP. Foi concedido o prazo de 120 minutos para envio dos documentos, com encerramento em 03/06/2026 às 18:02.
PREGOEIRO	03/06/2026 16:02:45	Pregoeiro solicitou anexo para a empresa R de Mello Moreles Informatica EPP. Foi concedido o prazo de 120 minutos para envio dos documentos, com encerramento em 03/06/2026 às 18:02.
PREGOEIRO	03/06/2026 16:05:14	DEVIDO AO TERMINO DO HORÁRIO DE EXPEDIENTE DO LEGISLATIVO, FICA SUSPENSA A PRESENTE SESSÃO PARA RECEBIMENTO E ANÁLISE DOS DOCUMENTOS. SUA RETOMADA SE DARÁ NA DATA DE 08/06/2026 AS 09:00 HORAS. FICA MANTIDO O PRAZO PARA O ENVIO DA PROPOSTA READEQUADA.
LICITANTE 02	03/06/2026 17:06:19	Empresa NELSON BAVARESCO & BAVARESCO LTDA EPP anexou o documento Documentosanexooproposta.zip solicitado.
LICITANTE 01	03/06/2026 17:07:59	Empresa R de Mello Moreles Informatica EPP anexou o documento Habilitao.rar solicitado.
LICITANTE 02	03/06/2026 17:15:10	Empresa NELSON BAVARESCO & BAVARESCO LTDA EPP anexou o documento CATALOGOS.zip solicitado.
PREGOEIRO	08/06/2026 09:02:46	BOM DIA A TODOS. RETOMANDO A SESSÃO. SENHORES LICITANTES ESTAREMOS REALIZANDO A CONFERENCIA DAS PROPOSTAS. FAVOR AGUARDAR.
PREGOEIRO	08/06/2026 11:54:18	Declaro classificado o licitante Licitante 02.
PREGOEIRO	08/06/2026 11:54:18	Às 11:54 horas do dia 8 de junho de 2026, foi encerrado a Sessão de disputa. Sendo arrematante a empresa NELSON BAVARESCO & BAVARESCO LTDA EPP.
PREGOEIRO	08/06/2026 11:54:26	Fase alterada para HABILITAÇÃO.
PREGOEIRO	08/06/2026 11:55:59	A SESSÃO SERÁ SUSPENSA EM VIRTUDE DO INTERVALO PARA ALMOÇO. SUA RETOMADA SE DARÁ AS 13:30 HORAS.
PREGOEIRO	08/06/2026 13:34:27	BOA TARDE A TODOS, RETOMANDO A SESSÃO.
PREGOEIRO	08/06/2026 13:34:28	BOA TARDE A TODOS, RETOMANDO A SESSÃO.
PREGOEIRO	08/06/2026 13:38:22	Pregoeiro solicitou anexo para a empresa NELSON BAVARESCO & BAVARESCO LTDA EPP. Foi concedido o prazo de 120 minutos para envio dos documentos, com encerramento em 08/06/2026 às 15:38.
LICITANTE 02	08/06/2026 14:07:07	Empresa NELSON BAVARESCO & BAVARESCO LTDA EPP anexou o documento PROPOSTAATUALIZADAECATALOGO.rar solicitado.
LICITANTE 02	08/06/2026 14:10:07	O documento PROPOSTAATUALIZADAECATALOGO.rar foi removido pelo Fornecedor NELSON BAVARESCO & BAVARESCO LTDA EPP.
LICITANTE 02	08/06/2026 14:16:29	Empresa NELSON BAVARESCO & BAVARESCO LTDA EPP anexou o documento PROPOSTAATUALIZADAECATALOGO_6cc98d6b-be4f-4fc6-98ab-b2b6353651ff.rar solicitado.
PREGOEIRO	08/06/2026 14:26:45	Habilitado o licitante NELSON BAVARESCO & BAVARESCO LTDA EPP pelo motivo: CUMPRIU COM OS REQUISITOS DE HABILITAÇÃO..

Ata de Realização de Pregão Eletrônico
 Número de Pregão Eletrônico: 01/2026-1



TROCA DE MENSAGENS		
Apelido	Data/Hora	Mensagem
PREGOEIRO	08/06/2026 14:27:01	Declaro habilitado o licitante NELSON BAVARESCO & BAVARESCO LTDA EPP.
PREGOEIRO	08/06/2026 14:27:01	Fase alterada para INTENÇÃO DE RECURSO.
PREGOEIRO	08/06/2026 14:27:16	Declaro iniciado o tempo de manifestação de interposição recursal motivada de 30 minutos(s) para o lote 2.
SISTEMA	08/06/2026 14:57:16	Não houve manifestação de recurso para o lote.
SISTEMA	08/06/2026 14:57:16	Tempo de manifestação de interesse recursal encerrado para o lote 2.
PREGOEIRO	08/06/2026 14:59:52	Fase alterada para ADJUDICAÇÃO.
PREGOEIRO	08/06/2026 15:00:00	Declaro adjudicado o pregão do lote 2 para o licitante NELSON BAVARESCO & BAVARESCO LTDA EPP com o valor de R\$ 4.398,0000.
PREGOEIRO	08/06/2026 15:01:46	Nada mais a tratar, o Pregoeiro encerrou a sessão pública de Pregão Eletrônico, agradecendo a participação de todos e fez lavrar a presente Ata, que após lida e achada conforme, vai ser assinada pela equipe.

HABILITAÇÃO	
Licitante	CNPJ
NELSON BAVARESCO & BAVARESCO LTDA EPP	74085358000109

Prosseguindo, foram analisados os documentos anexados a proposta para a fase de Habilitação, o Pregoeiro declara habilitada a Empresa NELSON BAVARESCO & BAVARESCO LTDA EPP, CNPJ: 74085358000109

Por isto, procedeu-se adjudicado para a empresa

ADJUDICAÇÃO			
Licitante	CNPJ	Data/Hora	Valor
NELSON BAVARESCO & BAVARESCO LTDA EPP	74085358000109	08/06/2026 15:00:00	4.398,0000



Nº Ata: 1 Nº Edital: 01/2026-1 Nº Processo: 01/2026

Objeto: REGISTRO DE PREÇOS PARA A AQUISIÇÃO DE EQUIPAMENTOS E SUPRIMENTOS DE INFORMÁTICA, ELETRÔNICOS, AUDIO E DE ESCRITÓRIO, PARA ATENDER AS NECESSIDADES DA CÂMARA MUNICIPAL DE LARANJEIRAS DO SUL., conforme especificação - ANEXO, do Edital.

Às 15:02:30 do dia 3 de junho do ano de 2026, nas dependências do(a) Câmara Municipal de Laranjeiras do Sul - PR, situada no(a) PC RUI BARBOSA - 1 - CENTRO, Laranjeiras Do Sul/PR, reuniu-se a Equipe de Pregão Eletrônico designada, visando a realização de PREGÃO ELETRÔNICO de Menor Preço nº 01/2026-1, para a aquisição de REGISTRO DE PREÇOS PARA A AQUISIÇÃO DE EQUIPAMENTOS E SUPRIMENTOS DE INFORMÁTICA, ELETRÔNICOS, AUDIO E DE ESCRITÓRIO, PARA ATENDER AS NECESSIDADES DA CÂMARA MUNICIPAL DE LARANJEIRAS DO SUL..

Iniciando os trabalhos, O Pregoeiro abriu a sessão pública em atendimento às disposições contidas no edital, fazendo o acolhimento das propostas recebidas e abrindo a fase de lances.

Lote: 3 Valor Arrematado: 5.549,0000

Licitante Vencedor: NELSON BAVARESCO & BAVARESCO LTDA EPP

PROPOSTAS INICIAIS DOS LICITANTES				
Seq.	Data/Hora	Licitante	Valor	Status
1	03/06/2026 14:43:19	Licitante 01	5.557,0000	C
2	03/06/2026 14:48:48	Licitante 02	5.550,0000	C

(C) Propostas Classificadas (D) Propostas Desclassificadas (R) Propostas Reclasseificadas

LANCES			
Seq.	Data/Hora	Licitante	Valor
1	03/06/2026 15:04:52	Licitante 01	5.549,5000
2	03/06/2026 15:05:01	Licitante 02	5.549,0000

Às 11:54 horas do dia 8 de junho de 2026, foi encerrado a Sessão de disputa. Sendo arrematante a empresa NELSON BAVARESCO & BAVARESCO LTDA EPP.

EVENTOS			
Evento	Data/Hora Inicial do	Data/Hora Final do	Vezes
AGUARDANDO ABERTURA DE PROPOSTAS	03/06/2026 15:02:30	03/06/2026 15:03:23	1ª
LANCES	03/06/2026 15:03:23	03/06/2026 15:32:07	1ª
ABERTURA DE VISTAS	03/06/2026 15:32:07	08/06/2026 11:54:26	1ª
HABILITAÇÃO	08/06/2026 11:54:18	08/06/2026 14:27:01	1ª
RECURSO	08/06/2026 14:27:01	08/06/2026 15:01:46	1ª
ADJUDICAÇÃO	08/06/2026 14:59:52	08/06/2026 15:00:00	1ª
ADJUDICAÇÃO	08/06/2026 15:01:46		2ª

(1ª, 2ª...) Indicador de vezes que ocorreu o evento.

TROCA DE MENSAGENS		
Apelido	Data/Hora	Mensagem
SISTEMA	03/06/2026 15:02:30	Às 15:02:30 do dia 3 de junho do ano de 2026, nas dependências do(a) Câmara Municipal de Laranjeiras do Sul - PR, situada no(a) PC RUI BARBOSA - 1 - CENTRO, Laranjeiras Do Sul/PR, reuniu-se a Equipe de Pregão Eletrônico designada, visando a realização de PREGÃO ELETRÔNICO de Menor Preço nº 01/2026-1, para a aquisição de REGISTRO DE PREÇOS PARA A AQUISIÇÃO DE EQUIPAMENTOS E SUPRIMENTOS DE INFORMÁTICA, ELETRÔNICOS, AUDIO E DE ESCRITÓRIO, PARA ATENDER AS NECESSIDADES DA CÂMARA MUNICIPAL DE LARANJEIRAS DO SUL..
SISTEMA	03/06/2026 15:02:30	Aberto a sessão da ata para o lote 3.
SISTEMA	03/06/2026 15:02:30	Declaro iniciada a fase de AGUARDANDO ABERTURA DE PROPOSTAS.
SISTEMA	03/06/2026 15:03:23	Valor inicial da proposta do licitante Licitante 02: R\$ 5.550,0000.
SISTEMA	03/06/2026 15:03:23	Valor inicial da proposta do licitante Licitante 01: R\$ 5.557,0000.
PREGOEIRO	03/06/2026 15:03:23	Aberto as propostas do lote 3.



Ata de Realização de Pregão Eletrônico
Número de Pregão Eletrônico: 01/2026-1

TROCA DE MENSAGENS		
Apelido	Data/Hora	Mensagem
SISTEMA	03/06/2026 15:03:23	Declaro iniciada a fase de LANCES.
Licitante 01	03/06/2026 15:04:52	O lance do licitante Licitante 01 para o lote 3 foi de R\$5.549,50.
Licitante 02	03/06/2026 15:05:01	O lance do licitante Licitante 02 para o lote 3 foi de R\$5.549,00.
SISTEMA	03/06/2026 15:18:36	Tempo randômico iniciado para o lote 3
SISTEMA	03/06/2026 15:26:49	Etapa Fechada iniciada para o lote 3
SISTEMA	03/06/2026 15:32:07	Finalizada a etapa fechada para o lote 3.
SISTEMA	03/06/2026 15:32:07	O lote 3 mudou para fase de Abertura de Vistas.
PREGOEIRO	03/06/2026 15:56:05	Declaro iniciado a negociação direta com o licitante Licitante 02.
PREGOEIRO	03/06/2026 15:56:05	Sr. Licitante Licitante 02, envie a sua proposta.
PREGOEIRO	03/06/2026 16:02:31	SENHORES LICITANTES, CONFORME ITEM 6.22.4 FICA CONCEDIDO O PRAZO DE DUAS HORAS PARA O ENVIO DA PROPOSTA READEQUADA AO VALOR FINAL DE LANCE, ACOMAPANHADA DA FICHA TÉCNICA DE CADA PRODUTO OFERTADO.
PREGOEIRO	03/06/2026 16:02:45	Pregoeiro solicitou anexo para a empresa NELSON BAVARESCO & BAVARESCO LTDA EPP. Foi concedido o prazo de 120 minutos para envio dos documentos, com encerramento em 03/06/2026 às 18:02.
PREGOEIRO	03/06/2026 16:02:45	Pregoeiro solicitou anexo para a empresa R de Mello Moreles Informatica EPP. Foi concedido o prazo de 120 minutos para envio dos documentos, com encerramento em 03/06/2026 às 18:02.
PREGOEIRO	03/06/2026 16:05:15	DEVIDO AO TERMINO DO HORÁRIO DE EXPEDIENTE DO LEGISLATIVO, FICA SUSPENSA A PRESENTE SESSÃO PARA RECEBIMENTO E ANÁLISE DOS DOCUMENTOS. SUA RETOMADA SE DARÁ NA DATA DE 08/06/2026 AS 09:00 HORAS. FICA MANTIDO O PRAZO PARA O ENVIO DA PROPOSTA READEQUADA.
LICITANTE 02	03/06/2026 17:06:19	Empresa NELSON BAVARESCO & BAVARESCO LTDA EPP anexou o documento Documentosanexoeproposta.zip solicitado.
LICITANTE 01	03/06/2026 17:07:59	Empresa R de Mello Moreles Informatica EPP anexou o documento Habilitao.rar solicitado.
LICITANTE 02	03/06/2026 17:15:10	Empresa NELSON BAVARESCO & BAVARESCO LTDA EPP anexou o documento CATALOGOS.zip solicitado.
PREGOEIRO	08/06/2026 09:02:46	BOM DIA A TODOS. RETOMANDO A SESSÃO. SENHORES LICITANTES ESTAREMOS REALIZANDO A CONFERENCIA DAS PROPOSTAS. FAVOR AGUARDAR.
PREGOEIRO	08/06/2026 11:54:18	Declaro classificado o licitante Licitante 02.
PREGOEIRO	08/06/2026 11:54:18	Às 11:54 horas do dia 8 de junho de 2026, foi encerrado a Sessão de disputa. Sendo arrematante a empresa NELSON BAVARESCO & BAVARESCO LTDA EPP.
PREGOEIRO	08/06/2026 11:54:26	Fase alterada para HABILITAÇÃO.
PREGOEIRO	08/06/2026 11:55:59	A SESSÃO SERÁ SUSPENSA EM VIRTUDE DO INTERVALO PARA ALMOÇO. SUA RETOMADA SE DARÁ AS 13:30 HORAS.
PREGOEIRO	08/06/2026 13:34:27	BOA TARDE A TODOS, RETOMANDO A SESSÃO.
PREGOEIRO	08/06/2026 13:34:28	BOA TARDE A TODOS, RETOMANDO A SESSÃO.
PREGOEIRO	08/06/2026 13:38:22	Pregoeiro solicitou anexo para a empresa NELSON BAVARESCO & BAVARESCO LTDA EPP. Foi concedido o prazo de 120 minutos para envio dos documentos, com encerramento em 08/06/2026 às 15:38.
LICITANTE 02	08/06/2026 14:07:07	Empresa NELSON BAVARESCO & BAVARESCO LTDA EPP anexou o documento PROPOSTAATUALIZADAECATALOGO.rar solicitado.
LICITANTE 02	08/06/2026 14:10:07	O documento PROPOSTAATUALIZADAECATALOGO.rar foi removido pelo Fornecedor NELSON BAVARESCO & BAVARESCO LTDA EPP.
LICITANTE 02	08/06/2026 14:16:29	Empresa NELSON BAVARESCO & BAVARESCO LTDA EPP anexou o documento PROPOSTAATUALIZADAECATALOGO_6cc98d6b-be4f-4fc6-98ab-b2b6353651ff.rar solicitado.
PREGOEIRO	08/06/2026 14:26:45	Habilitado o licitante NELSON BAVARESCO & BAVARESCO LTDA EPP pelo motivo: CUMPRIU COM OS REQUISITOS DE HABILITAÇÃO..
PREGOEIRO	08/06/2026 14:27:01	Declaro habilitado o licitante NELSON BAVARESCO & BAVARESCO LTDA EPP.
PREGOEIRO	08/06/2026 14:27:01	Fase alterada para INTENÇÃO DE RECURSO.
PREGOEIRO	08/06/2026 14:27:16	Declaro iniciado o tempo de manifestação de interposição recursal motivada de 30 minutos(s) para o lote 3.
SISTEMA	08/06/2026 14:57:16	Não houve manifestação de recurso para o lote.
SISTEMA	08/06/2026 14:57:16	Tempo de manifestação de interesse recursal encerrado para o lote 3.



Ata de Realização de Pregão Eletrônico
Número de Pregão Eletrônico: 01/2026-1

TROCA DE MENSAGENS		
Apelido	Data/Hora	Mensagem
PREGOEIRO	08/06/2026 14:59:52	Fase alterada para ADJUDICAÇÃO.
PREGOEIRO	08/06/2026 15:00:00	Declaro adjudicado o pregão do lote 3 para o licitante NELSON BAVARESCO & BAVARESCO LTDA EPP com o valor de R\$ 5.549,0000.
PREGOEIRO	08/06/2026 15:01:46	Nada mais a tratar, o Pregoeiro encerrou a sessão pública de Pregão Eletrônico, agradecendo a participação de todos e fez lavrar a presente Ata, que após lida e achada conforme, vai ser assinada pela equipe.

HABILITAÇÃO	
Licitante	CNPJ
NELSON BAVARESCO & BAVARESCO LTDA EPP	74085358000109

Prosseguindo, foram analisados os documentos anexados a proposta para a fase de Habilitação, o Pregoeiro declara habilitada a Empresa NELSON BAVARESCO & BAVARESCO LTDA EPP, CNPJ: 74085358000109

Por isto, procedeu-se adjudicado para a empresa

ADJUDICAÇÃO			
Licitante	CNPJ	Data/Hora	Valor
NELSON BAVARESCO & BAVARESCO LTDA EPP	74085358000109	08/06/2026 15:00:00	5.549,0000



Nº Ata: 1 Nº Edital: 01/2026-1 Nº Processo: 01/2026

Objeto: REGISTRO DE PREÇOS PARA A AQUISIÇÃO DE EQUIPAMENTOS E SUPRIMENTOS DE INFORMÁTICA, ELETRÔNICOS, AUDIO E DE ESCRITÓRIO, PARA ATENDER AS NECESSIDADES DA CÂMARA MUNICIPAL DE LARANJEIRAS DO SUL., conforme especificação - ANEXO, do Edital.

Às 15:02:30 do dia 3 de junho do ano de 2026, nas dependências do(a) Câmara Municipal de Laranjeiras do Sul - PR, situada no(a) PC RUI BARBOSA - 1 - CENTRO, Laranjeiras Do Sul/PR, reuniu-se a Equipe de Pregão Eletrônico designada, visando a realização de PREGÃO ELETRÔNICO de Menor Preço nº 01/2026-1, para a aquisição de REGISTRO DE PREÇOS PARA A AQUISIÇÃO DE EQUIPAMENTOS E SUPRIMENTOS DE INFORMÁTICA, ELETRÔNICOS, AUDIO E DE ESCRITÓRIO, PARA ATENDER AS NECESSIDADES DA CÂMARA MUNICIPAL DE LARANJEIRAS DO SUL..

Iniciando os trabalhos, O Pregoeiro abriu a sessão pública em atendimento às disposições contidas no edital, fazendo o acolhimento das propostas recebidas e abrindo a fase de lances.

Lote: 4 Valor Arrematado: 1.096,0000

Licitante Vencedor: R de Mello Moreles Informatica EPP

PROPOSTAS INICIAIS DOS LICITANTES				
Seq.	Data/Hora	Licitante	Valor	Status
1	03/06/2026 14:43:19	Licitante 01	1.106,5000	C
2	03/06/2026 14:48:48	Licitante 02	1.100,0000	C

(C) Propostas Classificadas (D) Propostas Desclassificadas (R) Propostas Reclassificadas

LANCES				
Seq.	Data/Hora	Licitante	Valor	
1	03/06/2026 15:05:06	Licitante 01	1.099,5000	
2	03/06/2026 15:05:23	Licitante 02	1.099,0000	
3	03/06/2026 15:07:23	Licitante 01	1.098,9000	
4	03/06/2026 15:33:37	Licitante 01	1.096,0000	

Às 11:27 horas do dia 8 de junho de 2026, foi encerrado a Sessão de disputa. Sendo arrematante a empresa R de Mello Moreles Informatica EPP.

EVENTOS			
Evento	Data/Hora Inicial do	Data/Hora Final do	Vezes
AGUARDANDO ABERTURA DE PROPOSTAS	03/06/2026 15:02:30	03/06/2026 15:03:24	1ª
LANCES	03/06/2026 15:03:23	03/06/2026 15:33:37	1ª
ABERTURA DE VISTAS	03/06/2026 15:33:37	08/06/2026 11:27:30	1ª
HABILITAÇÃO	08/06/2026 11:27:20	08/06/2026 14:27:01	1ª
RECURSO	08/06/2026 14:27:01	08/06/2026 15:01:46	1ª
ADJUDICAÇÃO	08/06/2026 14:59:52	08/06/2026 15:00:00	1ª
ADJUDICAÇÃO	08/06/2026 15:01:46		2ª

(1ª, 2ª...) Indicador de vezes que ocorreu o evento.

TROCA DE MENSAGENS		
Apelido	Data/Hora	Mensagem
SISTEMA	03/06/2026 15:02:30	Às 15:02:30 do dia 3 de junho do ano de 2026, nas dependências do(a) Câmara Municipal de Laranjeiras do Sul - PR, situada no(a) PC RUI BARBOSA - 1 - CENTRO, Laranjeiras Do Sul/PR, reuniu-se a Equipe de Pregão Eletrônico designada, visando a realização de PREGÃO ELETRÔNICO de Menor Preço nº 01/2026-1, para a aquisição de REGISTRO DE PREÇOS PARA A AQUISIÇÃO DE EQUIPAMENTOS E SUPRIMENTOS DE INFORMÁTICA, ELETRÔNICOS, AUDIO E DE ESCRITÓRIO, PARA ATENDER AS NECESSIDADES DA CÂMARA MUNICIPAL DE LARANJEIRAS DO SUL..
SISTEMA	03/06/2026 15:02:30	Aberto a sessão da ata para o lote 4.
SISTEMA	03/06/2026 15:02:30	Declaro iniciada a fase de AGUARDANDO ABERTURA DE PROPOSTAS.
SISTEMA	03/06/2026 15:03:23	Valor inicial da proposta do licitante Licitante 02: R\$ 1.100,0000.



TROCA DE MENSAGENS

Apelido	Data/Hora	Mensagem
SISTEMA	03/06/2026 15:03:24	Valor inicial da proposta do licitante Licitante 01: R\$ 1.106,5000.
PREGOEIRO	03/06/2026 15:03:24	Aberto as propostas do lote 4.
SISTEMA	03/06/2026 15:03:24	Declaro iniciada a fase de LANCES.
Licitante 01	03/06/2026 15:05:06	O lance do licitante Licitante 01 para o lote 4 foi de R\$1.099,50.
Licitante 02	03/06/2026 15:05:23	O lance do licitante Licitante 02 para o lote 4 foi de R\$1.099,00.
Licitante 01	03/06/2026 15:07:23	O lance do licitante Licitante 01 para o lote 4 foi de R\$1.098,90.
SISTEMA	03/06/2026 15:18:36	Tempo randômico iniciado para o lote 4
SISTEMA	03/06/2026 15:28:30	Etapa Fechada iniciada para o lote 4
SISTEMA	03/06/2026 15:33:37	Finalizada a etapa fechada para o lote 4.
SISTEMA	03/06/2026 15:33:37	O lance do licitante Licitante 01 para o lote 4 na etapa fechada foi de R\$1.096,00.
SISTEMA	03/06/2026 15:33:37	O lote 4 mudou para fase de Abertura de Vistas.
PREGOEIRO	03/06/2026 15:56:06	Declaro iniciado a negociação direta com o licitante Licitante 01.
PREGOEIRO	03/06/2026 15:56:06	Sr. Licitante Licitante 01, envie a sua proposta.
PREGOEIRO	03/06/2026 16:02:31	SENHORES LICITANTES, CONFORME ITEM 6.22.4 FICA CONCEDIDO O PRAZO DE DUAS HORAS PARA O ENVIO DA PROPOSTA READEQUADA AO VALOR FINAL DE LANCE, ACOMAPANHADA DA FICHA TÉCNICA DE CADA PRODUTO OFERTADO.
PREGOEIRO	03/06/2026 16:02:45	Pregoeiro solicitou anexo para a empresa NELSON BAVARESCO & BAVARESCO LTDA EPP. Foi concedido o prazo de 120 minutos para envio dos documentos, com encerramento em 03/06/2026 às 18:02.
PREGOEIRO	03/06/2026 16:02:45	Pregoeiro solicitou anexo para a empresa R de Mello Moreles Informatica EPP. Foi concedido o prazo de 120 minutos para envio dos documentos, com encerramento em 03/06/2026 às 18:02.
PREGOEIRO	03/06/2026 16:05:15	DEVIDO AO TERMINO DO HORÁRIO DE EXPEDIENTE DO LEGISLATIVO, FICA SUSPENSA A PRESENTE SESSÃO PARA RECEBIMENTO E ANÁLISE DOS DOCUMENTOS. SUA RETOMADA SE DARÁ NA DATA DE 08/06/2026 AS 09:00 HORAS. FICA MANTIDO O PRAZO PARA O ENVIO DA PROPOSTA READEQUADA.
LICITANTE 02	03/06/2026 17:06:19	Empresa NELSON BAVARESCO & BAVARESCO LTDA EPP anexou o documento Documentosanexoeproposta.zip solicitado.
LICITANTE 01	03/06/2026 17:07:59	Empresa R de Mello Moreles Informatica EPP anexou o documento Habilitao.rar solicitado.
LICITANTE 02	03/06/2026 17:15:10	Empresa NELSON BAVARESCO & BAVARESCO LTDA EPP anexou o documento CATALOGOS.zip solicitado.
PREGOEIRO	08/06/2026 09:02:46	BOM DIA A TODOS. RETOMANDO A SESSÃO. SENHORES LICITANTES ESTAREMOS REALIZANDO A CONFERENCIA DAS PROPOSTAS. FAVOR AGUARDAR.
PREGOEIRO	08/06/2026 11:27:20	Declaro classificado o licitante Licitante 01.
PREGOEIRO	08/06/2026 11:27:20	Às 11:27 horas do dia 8 de junho de 2026, foi encerrado a Sessão de disputa. Sendo arrematante a empresa R de Mello Moreles Informatica EPP.
PREGOEIRO	08/06/2026 11:27:28	Fase alterada para HABILITAÇÃO.
PREGOEIRO	08/06/2026 11:27:30	Fase alterada para HABILITAÇÃO.
PREGOEIRO	08/06/2026 11:55:59	A SESSÃO SERÁ SUSPENSA EM VIRTUDE DO INTERVALO PARA ALMOÇO. SUA RETOMADA SE DARÁ AS 13:30 HORAS.
PREGOEIRO	08/06/2026 13:34:27	BOA TARDE A TODOS, RETOMANDO A SESSÃO.
PREGOEIRO	08/06/2026 13:34:28	BOA TARDE A TODOS, RETOMANDO A SESSÃO.
PREGOEIRO	08/06/2026 13:38:22	Pregoeiro solicitou anexo para a empresa NELSON BAVARESCO & BAVARESCO LTDA EPP. Foi concedido o prazo de 120 minutos para envio dos documentos, com encerramento em 08/06/2026 às 15:38.
LICITANTE 02	08/06/2026 14:07:07	Empresa NELSON BAVARESCO & BAVARESCO LTDA EPP anexou o documento PROPOSTAATUALIZADAECATALOGO.rar solicitado.
LICITANTE 02	08/06/2026 14:10:07	O documento PROPOSTAATUALIZADAECATALOGO.rar foi removido pelo Fornecedor NELSON BAVARESCO & BAVARESCO LTDA EPP.
LICITANTE 02	08/06/2026 14:16:29	Empresa NELSON BAVARESCO & BAVARESCO LTDA EPP anexou o documento PROPOSTAATUALIZADAECATALOGO_6cc98d6b-be4f-4fc6-98ab-b2b6353651ff.rar solicitado.
PREGOEIRO	08/06/2026 14:26:51	Habilitado o licitante R de Mello Moreles Informatica EPP pelo motivo: CUMPRIU COM OS REQUISITOS DE HABILITAÇÃO..
PREGOEIRO	08/06/2026 14:27:01	Declaro habilitado o licitante R de Mello Moreles Informatica EPP.



TROCA DE MENSAGENS		
Apelido	Data/Hora	Mensagem
PREGOEIRO	08/06/2026 14:27:01	Fase alterada para INTENÇÃO DE RECURSO.
PREGOEIRO	08/06/2026 14:27:16	Declaro iniciado o tempo de manifestação de interposição recursal motivada de 30 minutos(s) para o lote 4.
SISTEMA	08/06/2026 14:57:16	Não houve manifestação de recurso para o lote.
SISTEMA	08/06/2026 14:57:16	Tempo de manifestação de interesse recursal encerrado para o lote 4.
PREGOEIRO	08/06/2026 14:59:52	Fase alterada para ADJUDICAÇÃO.
PREGOEIRO	08/06/2026 15:00:00	Declaro adjudicado o pregão do lote 4 para o licitante R de Mello Moreles Informatica EPP com o valor de R\$ 1.096,0000.
PREGOEIRO	08/06/2026 15:01:46	Nada mais a tratar, o Pregoeiro encerrou a sessão pública de Pregão Eletrônico, agradecendo a participação de todos e fez lavrar a presente Ata, que após lida e achada conforme, vai ser assinada pela equipe.

HABILITAÇÃO	
Licitante	CNPJ
R de Mello Moreles Informatica EPP	07161411000108

Prosseguindo, foram analisados os documentos anexados a proposta para a fase de Habilitação, o Pregoeiro declara habilitada a Empresa R de Mello Moreles Informatica EPP, CNPJ: 07161411000108

Por isto, procedeu-se adjudicado para a empresa

ADJUDICAÇÃO			
Licitante	CNPJ	Data/Hora	Valor
R de Mello Moreles Informatica EPP	07161411000108	08/06/2026 15:00:00	1.096,0000



Nº Ata: 1 Nº Edital: 01/2026-1 Nº Processo: 01/2026

Objeto: REGISTRO DE PREÇOS PARA A AQUISIÇÃO DE EQUIPAMENTOS E SUPRIMENTOS DE INFORMÁTICA, ELETRÔNICOS, AUDIO E DE ESCRITÓRIO, PARA ATENDER AS NECESSIDADES DA CÂMARA MUNICIPAL DE LARANJEIRAS DO SUL., conforme especificação - ANEXO, do Edital.

Às 15:02:30 do dia 3 de junho do ano de 2026, nas dependências do(a) Câmara Municipal de Laranjeiras do Sul - PR, situada no(a) PC RUI BARBOSA - 1 - CENTRO, Laranjeiras Do Sul/PR, reuniu-se a Equipe de Pregão Eletrônico designada, visando a realização de PREGÃO ELETRÔNICO de Menor Preço nº 01/2026-1, para a aquisição de REGISTRO DE PREÇOS PARA A AQUISIÇÃO DE EQUIPAMENTOS E SUPRIMENTOS DE INFORMÁTICA, ELETRÔNICOS, AUDIO E DE ESCRITÓRIO, PARA ATENDER AS NECESSIDADES DA CÂMARA MUNICIPAL DE LARANJEIRAS DO SUL..

Iniciando os trabalhos, O Pregoeiro abriu a sessão pública em atendimento às disposições contidas no edital, fazendo o acolhimento das propostas recebidas e abrindo a fase de lances.

Lote: 5 Valor Arrematado: 1.400,0000

Licitante Vencedor: NELSON BAVARESCO & BAVARESCO LTDA EPP

PROPOSTAS INICIAIS DOS LICITANTES				
Seq.	Data/Hora	Licitante	Valor	Status
1	03/06/2026 14:43:19	Licitante 01	1.415,0000	C
2	03/06/2026 14:48:48	Licitante 02	1.419,0000	C

(C) Propostas Classificadas (D) Propostas Desclassificadas (R) Propostas Reclassificadas

LANCES			
Seq.	Data/Hora	Licitante	Valor
1	03/06/2026 15:04:30	Licitante 02	1.414,0000
2	03/06/2026 15:05:19	Licitante 01	1.413,5000
3	03/06/2026 15:05:32	Licitante 02	1.413,0000
4	03/06/2026 15:07:35	Licitante 01	1.412,9000
5	03/06/2026 15:07:52	Licitante 02	1.412,0000
6	03/06/2026 15:28:00	Licitante 02	1.400,0000

Às 11:54 horas do dia 8 de junho de 2026, foi encerrado a Sessão de disputa. Sendo arrematante a empresa NELSON BAVARESCO & BAVARESCO LTDA EPP.

EVENTOS			
Evento	Data/Hora Inicial do	Data/Hora Final do	Vezes
AGUARDANDO ABERTURA DE PROPOSTAS	03/06/2026 15:02:30	03/06/2026 15:03:24	1ª
LANCES	03/06/2026 15:03:24	03/06/2026 15:28:00	1ª
ABERTURA DE VISTAS	03/06/2026 15:28:00	08/06/2026 11:54:26	1ª
HABILITAÇÃO	08/06/2026 11:54:18	08/06/2026 14:27:02	1ª
RECURSO	08/06/2026 14:27:01	08/06/2026 15:01:46	1ª
ADJUDICAÇÃO	08/06/2026 14:59:52	08/06/2026 15:00:00	1ª
ADJUDICAÇÃO	08/06/2026 15:01:46		2ª

(1ª, 2ª...) Indicador de vezes que ocorreu o evento.

TROCA DE MENSAGENS		
Apelido	Data/Hora	Mensagem
SISTEMA	03/06/2026 15:02:30	Às 15:02:30 do dia 3 de junho do ano de 2026, nas dependências do(a) Câmara Municipal de Laranjeiras do Sul - PR, situada no(a) PC RUI BARBOSA - 1 - CENTRO, Laranjeiras Do Sul/PR, reuniu-se a Equipe de Pregão Eletrônico designada, visando a realização de PREGÃO ELETRÔNICO de Menor Preço nº 01/2026-1, para a aquisição de REGISTRO DE PREÇOS PARA A AQUISIÇÃO DE EQUIPAMENTOS E SUPRIMENTOS DE INFORMÁTICA, ELETRÔNICOS, AUDIO E DE ESCRITÓRIO, PARA ATENDER AS NECESSIDADES DA CÂMARA MUNICIPAL DE LARANJEIRAS DO SUL..
SISTEMA	03/06/2026 15:02:30	Aberto a sessão da ata para o lote 5.

 Ata de Realização de Pregão Eletrônico
 Número de Pregão Eletrônico: 01/2026-1

TROCA DE MENSAGENS		
Apelido	Data/Hora	Mensagem
SISTEMA	03/06/2026 15:02:30	Declaro iniciada a fase de AGUARDANDO ABERTURA DE PROPOSTAS.
SISTEMA	03/06/2026 15:03:24	Valor inicial da proposta do licitante Licitante 02: R\$ 1.419,0000.
SISTEMA	03/06/2026 15:03:24	Valor inicial da proposta do licitante Licitante 01: R\$ 1.415,0000.
PREGOEIRO	03/06/2026 15:03:24	Aberto as propostas do lote 5.
SISTEMA	03/06/2026 15:03:24	Declaro iniciada a fase de LANCES.
Licitante 02	03/06/2026 15:04:30	O lance do licitante Licitante 02 para o lote 5 foi de R\$1.414,00.
Licitante 01	03/06/2026 15:05:19	O lance do licitante Licitante 01 para o lote 5 foi de R\$1.413,50.
Licitante 02	03/06/2026 15:05:32	O lance do licitante Licitante 02 para o lote 5 foi de R\$1.413,00.
Licitante 01	03/06/2026 15:07:35	O lance do licitante Licitante 01 para o lote 5 foi de R\$1.412,90.
Licitante 02	03/06/2026 15:07:52	O lance do licitante Licitante 02 para o lote 5 foi de R\$1.412,00.
SISTEMA	03/06/2026 15:18:36	Tempo randômico iniciado para o lote 5
SISTEMA	03/06/2026 15:22:36	Etapa Fechada iniciada para o lote 5
SISTEMA	03/06/2026 15:28:00	Finalizada a etapa fechada para o lote 5.
SISTEMA	03/06/2026 15:28:00	O lance do licitante Licitante 02 para o lote 5 na etapa fechada foi de R\$1.400,00.
SISTEMA	03/06/2026 15:28:00	O lote 5 mudou para fase de Abertura de Vistas.
PREGOEIRO	03/06/2026 15:56:08	Declaro iniciado a negociação direta com o licitante Licitante 02.
PREGOEIRO	03/06/2026 15:56:08	Sr. Licitante Licitante 02, envie a sua proposta.
PREGOEIRO	03/06/2026 16:02:31	SENHORES LICITANTES, CONFORME ITEM 6.22.4 FICA CONCEDIDO O PRAZO DE DUAS HORAS PARA O ENVIO DA PROPOSTA READEQUADA AO VALOR FINAL DE LANCE, ACOMANHADA DA FICHA TÉCNICA DE CADA PRODUTO OFERTADO.
PREGOEIRO	03/06/2026 16:02:45	Pregoeiro solicitou anexo para a empresa NELSON BAVARESCO & BAVARESCO LTDA EPP. Foi concedido o prazo de 120 minutos para envio dos documentos, com encerramento em 03/06/2026 às 18:02.
PREGOEIRO	03/06/2026 16:02:45	Pregoeiro solicitou anexo para a empresa R de Mello Moreles Informatica EPP. Foi concedido o prazo de 120 minutos para envio dos documentos, com encerramento em 03/06/2026 às 18:02.
PREGOEIRO	03/06/2026 16:05:15	DEVIDO AO TERMINO DO HORÁRIO DE EXPEDIENTE DO LEGISLATIVO, FICA SUSPENSA A PRESENTE SESSÃO PARA RECEBIMENTO E ANÁLISE DOS DOCUMENTOS. SUA RETOMADA SE DARÁ NA DATA DE 08/06/2026 AS 09:00 HORAS. FICA MANTIDO O PRAZO PARA O ENVIO DA PROPOSTA READEQUADA.
LICITANTE 02	03/06/2026 17:06:19	Empresa NELSON BAVARESCO & BAVARESCO LTDA EPP anexou o documento Documentosanexooproposta.zip solicitado.
LICITANTE 01	03/06/2026 17:07:59	Empresa R de Mello Moreles Informatica EPP anexou o documento Habilitao.rar solicitado.
LICITANTE 02	03/06/2026 17:15:10	Empresa NELSON BAVARESCO & BAVARESCO LTDA EPP anexou o documento CATALOGOS.zip solicitado.
PREGOEIRO	08/06/2026 09:02:46	BOM DIA A TODOS. RETOMANDO A SESSÃO. SENHORES LICITANTES ESTAREMOS REALIZANDO A CONFERENCIA DAS PROPOSTAS. FAVOR AGUARDAR.
PREGOEIRO	08/06/2026 11:54:18	Declaro classificado o licitante Licitante 02.
PREGOEIRO	08/06/2026 11:54:18	Às 11:54 horas do dia 8 de junho de 2026, foi encerrado a Sessão de disputa. Sendo arrematante a empresa NELSON BAVARESCO & BAVARESCO LTDA EPP.
PREGOEIRO	08/06/2026 11:54:26	Fase alterada para HABILITAÇÃO.
PREGOEIRO	08/06/2026 11:55:59	A SESSÃO SERÁ SUSPENSA EM VIRTUDE DO INTERVALO PARA ALMOÇO. SUA RETOMADA SE DARÁ AS 13:30 HORAS.
PREGOEIRO	08/06/2026 13:34:27	BOA TARDE A TODOS, RETOMANDO A SESSÃO.
PREGOEIRO	08/06/2026 13:34:28	BOA TARDE A TODOS, RETOMANDO A SESSÃO.
PREGOEIRO	08/06/2026 13:38:22	Pregoeiro solicitou anexo para a empresa NELSON BAVARESCO & BAVARESCO LTDA EPP. Foi concedido o prazo de 120 minutos para envio dos documentos, com encerramento em 08/06/2026 às 15:38.
LICITANTE 02	08/06/2026 14:07:07	Empresa NELSON BAVARESCO & BAVARESCO LTDA EPP anexou o documento PROPOSTAATUALIZADAECATALOGO.rar solicitado.
LICITANTE 02	08/06/2026 14:10:07	O documento PROPOSTAATUALIZADAECATALOGO.rar foi removido pelo Fornecedor NELSON BAVARESCO & BAVARESCO LTDA EPP.

Ata de Realização de Pregão Eletrônico
 Número de Pregão Eletrônico: 01/2026-1

TROCA DE MENSAGENS

Apelido	Data/Hora	Mensagem
LICITANTE 02	08/06/2026 14:16:29	Empresa NELSON BAVARESCO & BAVARESCO LTDA EPP anexou o documento PROPOSTAATUALIZADAECATALOGO_6cc98d6b-be4f-4fc6-98ab-b2b6353651ff.rar solicitado.
PREGOEIRO	08/06/2026 14:26:45	Habilitado o licitante NELSON BAVARESCO & BAVARESCO LTDA EPP pelo motivo: CUMPRIU COM OS REQUISITOS DE HABILITAÇÃO..
PREGOEIRO	08/06/2026 14:27:02	Declaro habilitado o licitante NELSON BAVARESCO & BAVARESCO LTDA EPP.
PREGOEIRO	08/06/2026 14:27:02	Fase alterada para INTENÇÃO DE RECURSO.
PREGOEIRO	08/06/2026 14:27:16	Declaro iniciado o tempo de manifestação de interposição recursal motivada de 30 minutos(s) para o lote 5.
SISTEMA	08/06/2026 14:57:16	Não houve manifestação de recurso para o lote.
SISTEMA	08/06/2026 14:57:16	Tempo de manifestação de interesse recursal encerrado para o lote 5.
PREGOEIRO	08/06/2026 14:59:52	Fase alterada para ADJUDICAÇÃO.
PREGOEIRO	08/06/2026 15:00:00	Declaro adjudicado o pregão do lote 5 para o licitante NELSON BAVARESCO & BAVARESCO LTDA EPP com o valor de R\$ 1.400,0000.
PREGOEIRO	08/06/2026 15:01:46	Nada mais a tratar, o Pregoeiro encerrou a sessão pública de Pregão Eletrônico, agradecendo a participação de todos e fez lavrar a presente Ata, que após lida e achada conforme, vai ser assinada pela equipe.

HABILITAÇÃO

Licitante	CNPJ
NELSON BAVARESCO & BAVARESCO LTDA EPP	74085358000109

Prosseguindo, foram analisados os documentos anexados a proposta para a fase de Habilitação, o Pregoeiro declara habilitada a Empresa NELSON BAVARESCO & BAVARESCO LTDA EPP, CNPJ: 74085358000109

Por isto, procedeu-se adjudicado para a empresa

ADJUDICAÇÃO

Licitante	CNPJ	Data/Hora	Valor
NELSON BAVARESCO & BAVARESCO LTDA EPP	74085358000109	08/06/2026 15:00:00	1.400,0000



Nº Ata: 1 Nº Edital: 01/2026-1 Nº Processo: 01/2026

Objeto: **REGISTRO DE PREÇOS PARA A AQUISIÇÃO DE EQUIPAMENTOS E SUPRIMENTOS DE INFORMÁTICA, ELETRÔNICOS, AUDIO E DE ESCRITÓRIO, PARA ATENDER AS NECESSIDADES DA CÂMARA MUNICIPAL DE LARANJEIRAS DO SUL., conforme especificação - ANEXO, do Edital.**

Às 15:02:30 do dia 3 de junho do ano de 2026, nas dependências do(a) Câmara Municipal de Laranjeiras do Sul - PR, situada no(a) PC RUI BARBOSA - 1 - CENTRO, Laranjeiras Do Sul/PR, reuniu-se a Equipe de Pregão Eletrônico designada, visando a realização de PREGÃO ELETRÔNICO de Menor Preço nº 01/2026-1, para a aquisição de REGISTRO DE PREÇOS PARA A AQUISIÇÃO DE EQUIPAMENTOS E SUPRIMENTOS DE INFORMÁTICA, ELETRÔNICOS, AUDIO E DE ESCRITÓRIO, PARA ATENDER AS NECESSIDADES DA CÂMARA MUNICIPAL DE LARANJEIRAS DO SUL..

Iniciando os trabalhos, O Pregoeiro abriu a sessão pública em atendimento às disposições contidas no edital, fazendo o acolhimento das propostas recebidas e abrindo a fase de lances.

Lote: 6 Valor Arrematado: 7.650,0000

Licitante Vencedor: NELSON BAVARESCO & BAVARESCO LTDA EPP

PROPOSTAS INICIAIS DOS LICITANTES				
Seq.	Data/Hora	Licitante	Valor	Status
1	03/06/2026 14:43:19	Licitante 01	7.680,0000	C
2	03/06/2026 14:48:48	Licitante 02	7.680,0000	C

(C) Propostas Classificadas (D) Propostas Desclassificadas (R) Propostas Reclassificadas

LANCES			
Seq.	Data/Hora	Licitante	Valor
1	03/06/2026 15:34:30	Licitante 02	7.679,0000
2	03/06/2026 15:38:16	Licitante 01	7.678,5000
3	03/06/2026 15:39:03	Licitante 02	7.678,0000
4	03/06/2026 15:53:31	Licitante 02	7.650,0000

Às 11:54 horas do dia 8 de junho de 2026, foi encerrado a Sessão de disputa. Sendo arrematante a empresa NELSON BAVARESCO & BAVARESCO LTDA EPP.

EVENTOS			
Evento	Data/Hora Inicial do	Data/Hora Final do	Vezes
AGUARDANDO ABERTURA DE PROPOSTAS	03/06/2026 15:02:30	03/06/2026 15:28:58	1ª
LANCES	03/06/2026 15:28:57	03/06/2026 15:53:31	1ª
ABERTURA DE VISTAS	03/06/2026 15:53:33	08/06/2026 11:54:26	1ª
HABILITAÇÃO	08/06/2026 11:54:18	08/06/2026 14:27:02	1ª
RECURSO	08/06/2026 14:27:02	08/06/2026 15:01:46	1ª
ADJUDICAÇÃO	08/06/2026 14:59:52	08/06/2026 15:00:00	1ª
ADJUDICAÇÃO	08/06/2026 15:01:46		2ª

(1ª, 2ª...) Indicador de vezes que ocorreu o evento.

TROCA DE MENSAGENS		
Apelido	Data/Hora	Mensagem
SISTEMA	03/06/2026 15:02:30	Às 15:02:30 do dia 3 de junho do ano de 2026, nas dependências do(a) Câmara Municipal de Laranjeiras do Sul - PR, situada no(a) PC RUI BARBOSA - 1 - CENTRO, Laranjeiras Do Sul/PR, reuniu-se a Equipe de Pregão Eletrônico designada, visando a realização de PREGÃO ELETRÔNICO de Menor Preço nº 01/2026-1, para a aquisição de REGISTRO DE PREÇOS PARA A AQUISIÇÃO DE EQUIPAMENTOS E SUPRIMENTOS DE INFORMÁTICA, ELETRÔNICOS, AUDIO E DE ESCRITÓRIO, PARA ATENDER AS NECESSIDADES DA CÂMARA MUNICIPAL DE LARANJEIRAS DO SUL..
SISTEMA	03/06/2026 15:02:30	Aberto a sessão da ata para o lote 6.
SISTEMA	03/06/2026 15:02:30	Declaro iniciada a fase de AGUARDANDO ABERTURA DE PROPOSTAS.
SISTEMA	03/06/2026 15:28:58	Valor inicial da proposta do licitante Licitante 02: R\$ 7.680,0000.

 Ata de Realização de Pregão Eletrônico
 Número de Pregão Eletrônico: 01/2026-1

TROCA DE MENSAGENS		
Apelido	Data/Hora	Mensagem
SISTEMA	03/06/2026 15:28:58	Valor inicial da proposta do licitante Licitante 01: R\$ 7.680,0000.
PREGOEIRO	03/06/2026 15:28:58	Aberto as propostas do lote 6.
SISTEMA	03/06/2026 15:28:58	Declaro iniciada a fase de LANCES.
Licitante 02	03/06/2026 15:34:30	O lance do licitante Licitante 02 para o lote 6 foi de R\$7.679,00.
Licitante 01	03/06/2026 15:38:16	O lance do licitante Licitante 01 para o lote 6 foi de R\$7.678,50.
Licitante 02	03/06/2026 15:39:04	O lance do licitante Licitante 02 para o lote 6 foi de R\$7.678,00.
SISTEMA	03/06/2026 15:45:49	Tempo randômico iniciado para o lote 6
SISTEMA	03/06/2026 15:48:21	Etapa Fechada iniciada para o lote 6
SISTEMA	03/06/2026 15:53:31	Finalizada a etapa fechada para o lote 6.
SISTEMA	03/06/2026 15:53:31	O lance do licitante Licitante 02 para o lote 6 na etapa fechada foi de R\$7.650,00.
SISTEMA	03/06/2026 15:53:31	O lote 6 mudou para fase de Abertura de Vistas.
PREGOEIRO	03/06/2026 15:56:09	Declaro iniciado a negociação direta com o licitante Licitante 02.
PREGOEIRO	03/06/2026 15:56:09	Sr. Licitante Licitante 02, envie a sua proposta.
PREGOEIRO	03/06/2026 16:02:31	SENHORES LICITANTES, CONFORME ITEM 6.22.4 FICA CONCEDIDO O PRAZO DE DUAS HORAS PARA O ENVIO DA PROPOSTA READEQUADA AO VALOR FINAL DE LANCE, ACOMAPANHADA DA FICHA TÉCNICA DE CADA PRODUTO OFERTADO.
PREGOEIRO	03/06/2026 16:02:45	Pregoeiro solicitou anexo para a empresa NELSON BAVARESCO & BAVARESCO LTDA EPP. Foi concedido o prazo de 120 minutos para envio dos documentos, com encerramento em 03/06/2026 às 18:02.
PREGOEIRO	03/06/2026 16:02:45	Pregoeiro solicitou anexo para a empresa R de Mello Moreles Informatica EPP. Foi concedido o prazo de 120 minutos para envio dos documentos, com encerramento em 03/06/2026 às 18:02.
PREGOEIRO	03/06/2026 16:05:15	DEVIDO AO TERMINO DO HORÁRIO DE EXPEDIENTE DO LEGISLATIVO, FICA SUSPENSA A PRESENTE SESSÃO PARA RECEBIMENTO E ANÁLISE DOS DOCUMENTOS. SUA RETOMADA SE DARÁ NA DATA DE 08/06/2026 AS 09:00 HORAS. FICA MANTIDO O PRAZO PARA O ENVIO DA PROPOSTA READEQUADA.
LICITANTE 02	03/06/2026 17:06:19	Empresa NELSON BAVARESCO & BAVARESCO LTDA EPP anexou o documento Documentosanexoeproposta.zip solicitado.
LICITANTE 01	03/06/2026 17:07:59	Empresa R de Mello Moreles Informatica EPP anexou o documento Habilitao.rar solicitado.
LICITANTE 02	03/06/2026 17:15:10	Empresa NELSON BAVARESCO & BAVARESCO LTDA EPP anexou o documento CATALOGOS.zip solicitado.
PREGOEIRO	08/06/2026 09:02:46	BOM DIA A TODOS. RETOMANDO A SESSÃO. SENHORES LICITANTES ESTAREMOS REALIZANDO A CONFERENCIA DAS PROPOSTAS. FAVOR AGUARDAR.
PREGOEIRO	08/06/2026 11:54:18	Declaro classificado o licitante Licitante 02.
PREGOEIRO	08/06/2026 11:54:18	Às 11:54 horas do dia 8 de junho de 2026, foi encerrado a Sessão de disputa. Sendo arrematante a empresa NELSON BAVARESCO & BAVARESCO LTDA EPP.
PREGOEIRO	08/06/2026 11:54:26	Fase alterada para HABILITAÇÃO.
PREGOEIRO	08/06/2026 11:55:59	A SESSÃO SERÁ SUSPENSA EM VIRTUDE DO INTERVALO PARA ALMOÇO. SUA RETOMADA SE DARÁ AS 13:30 HORAS.
PREGOEIRO	08/06/2026 13:34:27	BOA TARDE A TODOS, RETOMANDO A SESSÃO.
PREGOEIRO	08/06/2026 13:34:28	BOA TARDE A TODOS, RETOMANDO A SESSÃO.
PREGOEIRO	08/06/2026 13:38:22	Pregoeiro solicitou anexo para a empresa NELSON BAVARESCO & BAVARESCO LTDA EPP. Foi concedido o prazo de 120 minutos para envio dos documentos, com encerramento em 08/06/2026 às 15:38.
LICITANTE 02	08/06/2026 14:07:07	Empresa NELSON BAVARESCO & BAVARESCO LTDA EPP anexou o documento PROPOSTAATUALIZADAECATALOGO.rar solicitado.
LICITANTE 02	08/06/2026 14:10:07	O documento PROPOSTAATUALIZADAECATALOGO.rar foi removido pelo Fornecedor NELSON BAVARESCO & BAVARESCO LTDA EPP.
LICITANTE 02	08/06/2026 14:16:29	Empresa NELSON BAVARESCO & BAVARESCO LTDA EPP anexou o documento PROPOSTAATUALIZADAECATALOGO_6cc98d6b-be4f-4fc6-98ab-b2b6353651ff.rar solicitado.
PREGOEIRO	08/06/2026 14:26:45	Habilitado o licitante NELSON BAVARESCO & BAVARESCO LTDA EPP pelo motivo: CUMPRIU COM OS REQUISITOS DE HABILITAÇÃO..
PREGOEIRO	08/06/2026 14:27:02	Declaro habilitado o licitante NELSON BAVARESCO & BAVARESCO LTDA EPP.
PREGOEIRO	08/06/2026 14:27:02	Fase alterada para INTENÇÃO DE RECURSO.



TROCA DE MENSAGENS		
Apelido	Data/Hora	Mensagem
PREGOEIRO	08/06/2026 14:27:16	Declaro iniciado o tempo de manifestação de interposição recursal motivada de 30 minutos(s) para o lote 6.
SISTEMA	08/06/2026 14:57:16	Não houve manifestação de recurso para o lote.
SISTEMA	08/06/2026 14:57:16	Tempo de manifestação de interesse recursal encerrado para o lote 6.
PREGOEIRO	08/06/2026 14:59:52	Fase alterada para ADJUDICAÇÃO.
PREGOEIRO	08/06/2026 15:00:00	Declaro adjudicado o pregão do lote 6 para o licitante NELSON BAVARESCO & BAVARESCO LTDA EPP com o valor de R\$ 7.650,0000.
PREGOEIRO	08/06/2026 15:01:46	Nada mais a tratar, o Pregoeiro encerrou a sessão pública de Pregão Eletrônico, agradecendo a participação de todos e fez lavrar a presente Ata, que após lida e achada conforme, vai ser assinada pela equipe.

HABILITAÇÃO	
Licitante	CNPJ
NELSON BAVARESCO & BAVARESCO LTDA EPP	74085358000109

Prosseguindo, foram analisados os documentos anexados a proposta para a fase de Habilitação, o Pregoeiro declara habilitada a Empresa NELSON BAVARESCO & BAVARESCO LTDA EPP, CNPJ: 74085358000109

Por isto, procedeu-se adjudicado para a empresa

ADJUDICAÇÃO			
Licitante	CNPJ	Data/Hora	Valor
NELSON BAVARESCO & BAVARESCO LTDA EPP	74085358000109	08/06/2026 15:00:00	7.650,0000



Nº Ata: 1 Nº Edital: 01/2026-1 Nº Processo: 01/2026

Objeto: **REGISTRO DE PREÇOS PARA A AQUISIÇÃO DE EQUIPAMENTOS E SUPRIMENTOS DE INFORMÁTICA, ELETRÔNICOS, AUDIO E DE ESCRITÓRIO, PARA ATENDER AS NECESSIDADES DA CÂMARA MUNICIPAL DE LARANJEIRAS DO SUL., conforme especificação - ANEXO, do Edital.**

Às 15:02:30 do dia 3 de junho do ano de 2026, nas dependências do(a) Câmara Municipal de Laranjeiras do Sul - PR, situada no(a) PC RUI BARBOSA - 1 - CENTRO, Laranjeiras Do Sul/PR, reuniu-se a Equipe de Pregão Eletrônico designada, visando a realização de PREGÃO ELETRÔNICO de Menor Preço nº 01/2026-1, para a aquisição de REGISTRO DE PREÇOS PARA A AQUISIÇÃO DE EQUIPAMENTOS E SUPRIMENTOS DE INFORMÁTICA, ELETRÔNICOS, AUDIO E DE ESCRITÓRIO, PARA ATENDER AS NECESSIDADES DA CÂMARA MUNICIPAL DE LARANJEIRAS DO SUL..

Iniciando os trabalhos, O Pregoeiro abriu a sessão pública em atendimento às disposições contidas no edital, fazendo o acolhimento das propostas recebidas e abrindo a fase de lances.

Lote: 7 Valor Arrematado: 2.399,0000

Licitante Vencedor: R de Mello Moreles Informatica EPP

PROPOSTAS INICIAIS DOS LICITANTES				
Seq.	Data/Hora	Licitante	Valor	Status
1	03/06/2026 14:43:19	Licitante 01	2.480,0000	C
2	03/06/2026 14:48:48	Licitante 02	2.480,0000	C

(C) Propostas Classificadas (D) Propostas Desclassificadas (R) Propostas Reclassificadas

LANCES			
Seq.	Data/Hora	Licitante	Valor
1	03/06/2026 15:39:13	Licitante 02	2.479,5000
2	03/06/2026 15:39:58	Licitante 01	2.479,0000
3	03/06/2026 15:53:31	Licitante 01	2.399,0000

Às 11:27 horas do dia 8 de junho de 2026, foi encerrado a Sessão de disputa. Sendo arrematante a empresa R de Mello Moreles Informatica EPP.

EVENTOS			
Evento	Data/Hora Inicial do	Data/Hora Final do	Vezes
AGUARDANDO ABERTURA DE PROPOSTAS	03/06/2026 15:02:30	03/06/2026 15:28:58	1ª
LANCES	03/06/2026 15:28:58	03/06/2026 15:53:31	1ª
ABERTURA DE VISTAS	03/06/2026 15:53:33	08/06/2026 11:27:30	1ª
HABILITAÇÃO	08/06/2026 11:27:20	08/06/2026 14:27:02	1ª
RECURSO	08/06/2026 14:27:02	08/06/2026 15:01:46	1ª
ADJUDICAÇÃO	08/06/2026 14:59:52	08/06/2026 15:00:00	1ª
ADJUDICAÇÃO	08/06/2026 15:01:46		2ª

(1ª, 2ª...) Indicador de vezes que ocorreu o evento.

TROCA DE MENSAGENS		
Apelido	Data/Hora	Mensagem
SISTEMA	03/06/2026 15:02:30	Às 15:02:30 do dia 3 de junho do ano de 2026, nas dependências do(a) Câmara Municipal de Laranjeiras do Sul - PR, situada no(a) PC RUI BARBOSA - 1 - CENTRO, Laranjeiras Do Sul/PR, reuniu-se a Equipe de Pregão Eletrônico designada, visando a realização de PREGÃO ELETRÔNICO de Menor Preço nº 01/2026-1, para a aquisição de REGISTRO DE PREÇOS PARA A AQUISIÇÃO DE EQUIPAMENTOS E SUPRIMENTOS DE INFORMÁTICA, ELETRÔNICOS, AUDIO E DE ESCRITÓRIO, PARA ATENDER AS NECESSIDADES DA CÂMARA MUNICIPAL DE LARANJEIRAS DO SUL..
SISTEMA	03/06/2026 15:02:30	Aberto a sessão da ata para o lote 7.
SISTEMA	03/06/2026 15:02:30	Declaro iniciada a fase de AGUARDANDO ABERTURA DE PROPOSTAS.
SISTEMA	03/06/2026 15:28:58	Valor inicial da proposta do licitante Licitante 02: R\$ 2.480,0000.
SISTEMA	03/06/2026 15:28:58	Valor inicial da proposta do licitante Licitante 01: R\$ 2.480,0000.



TROCA DE MENSAGENS

Apelido	Data/Hora	Mensagem
PREGOEIRO	03/06/2026 15:28:58	Aberto as propostas do lote 7.
SISTEMA	03/06/2026 15:28:58	Declaro iniciada a fase de LANCES.
Licitante 02	03/06/2026 15:39:13	O lance do licitante Licitante 02 para o lote 7 foi de R\$2.479,50.
Licitante 01	03/06/2026 15:39:58	O lance do licitante Licitante 01 para o lote 7 foi de R\$2.479,00.
SISTEMA	03/06/2026 15:45:49	Tempo randômico iniciado para o lote 7
SISTEMA	03/06/2026 15:48:21	Etapa Fechada iniciada para o lote 7
SISTEMA	03/06/2026 15:53:31	Finalizada a etapa fechada para o lote 7.
SISTEMA	03/06/2026 15:53:32	O lance do licitante Licitante 01 para o lote 7 na etapa fechada foi de R\$2.399,00.
SISTEMA	03/06/2026 15:53:32	O lote 7 mudou para fase de Abertura de Vistas.
PREGOEIRO	03/06/2026 15:56:10	Declaro iniciado a negociação direta com o licitante Licitante 01.
PREGOEIRO	03/06/2026 15:56:10	Sr. Licitante Licitante 01, envie a sua proposta.
PREGOEIRO	03/06/2026 16:02:31	SENHORES LICITANTES, CONFORME ITEM 6.22.4 FICA CONCEDIDO O PRAZO DE DUAS HORAS PARA O ENVIO DA PROPOSTA READEQUADA AO VALOR FINAL DE LANCE, ACOMAPANHADA DA FICHA TÉCNICA DE CADA PRODUTO OFERTADO.
PREGOEIRO	03/06/2026 16:02:45	Pregoeiro solicitou anexo para a empresa NELSON BAVARESCO & BAVARESCO LTDA EPP. Foi concedido o prazo de 120 minutos para envio dos documentos, com encerramento em 03/06/2026 às 18:02.
PREGOEIRO	03/06/2026 16:02:45	Pregoeiro solicitou anexo para a empresa R de Mello Moreles Informatica EPP. Foi concedido o prazo de 120 minutos para envio dos documentos, com encerramento em 03/06/2026 às 18:02.
PREGOEIRO	03/06/2026 16:05:15	DEVIDO AO TERMINO DO HORÁRIO DE EXPEDIENTE DO LEGISLATIVO, FICA SUSPENSA A PRESENTE SESSÃO PARA RECEBIMENTO E ANÁLISE DOS DOCUMENTOS. SUA RETOMADA SE DARÁ NA DATA DE 08/06/2026 AS 09:00 HORAS. FICA MANTIDO O PRAZO PARA O ENVIO DA PROPOSTA READEQUADA.
LICITANTE 02	03/06/2026 17:06:19	Empresa NELSON BAVARESCO & BAVARESCO LTDA EPP anexou o documento Documentosanexoeproposta.zip solicitado.
LICITANTE 01	03/06/2026 17:07:59	Empresa R de Mello Moreles Informatica EPP anexou o documento Habilitao.rar solicitado.
LICITANTE 02	03/06/2026 17:15:10	Empresa NELSON BAVARESCO & BAVARESCO LTDA EPP anexou o documento CATALOGOS.zip solicitado.
PREGOEIRO	08/06/2026 09:02:46	BOM DIA A TODOS. RETOMANDO A SESSÃO. SENHORES LICITANTES ESTAREMOS REALIZANDO A CONFERENCIA DAS PROPOSTAS. FAVOR AGUARDAR.
PREGOEIRO	08/06/2026 11:27:20	Declaro classificado o licitante Licitante 01.
PREGOEIRO	08/06/2026 11:27:20	Às 11:27 horas do dia 8 de junho de 2026, foi encerrado a Sessão de disputa. Sendo arrematante a empresa R de Mello Moreles Informatica EPP.
PREGOEIRO	08/06/2026 11:27:28	Fase alterada para HABILITAÇÃO.
PREGOEIRO	08/06/2026 11:27:30	Fase alterada para HABILITAÇÃO.
PREGOEIRO	08/06/2026 11:55:59	A SESSÃO SERÁ SUSPENSA EM VIRTUDE DO INTERVALO PARA ALMOÇO. SUA RETOMADA SE DARÁ AS 13:30 HORAS.
PREGOEIRO	08/06/2026 13:34:28	BOA TARDE A TODOS, RETOMANDO A SESSÃO.
PREGOEIRO	08/06/2026 13:34:28	BOA TARDE A TODOS, RETOMANDO A SESSÃO.
PREGOEIRO	08/06/2026 13:38:22	Pregoeiro solicitou anexo para a empresa NELSON BAVARESCO & BAVARESCO LTDA EPP. Foi concedido o prazo de 120 minutos para envio dos documentos, com encerramento em 08/06/2026 às 15:38.
LICITANTE 02	08/06/2026 14:07:07	Empresa NELSON BAVARESCO & BAVARESCO LTDA EPP anexou o documento PROPOSTAATUALIZADAECATALOGO.rar solicitado.
LICITANTE 02	08/06/2026 14:10:07	O documento PROPOSTAATUALIZADAECATALOGO.rar foi removido pelo Fornecedor NELSON BAVARESCO & BAVARESCO LTDA EPP.
LICITANTE 02	08/06/2026 14:16:29	Empresa NELSON BAVARESCO & BAVARESCO LTDA EPP anexou o documento PROPOSTAATUALIZADAECATALOGO_6cc98d6b-be4f-4fc6-98ab-b2b6353651ff.rar solicitado.
PREGOEIRO	08/06/2026 14:26:51	Habilitado o licitante R de Mello Moreles Informatica EPP pelo motivo: CUMPRIU COM OS REQUISITOS DE HABILITAÇÃO..
PREGOEIRO	08/06/2026 14:27:02	Declaro habilitado o licitante R de Mello Moreles Informatica EPP.
PREGOEIRO	08/06/2026 14:27:02	Fase alterada para INTENÇÃO DE RECURSO.
PREGOEIRO	08/06/2026 14:27:16	Declaro iniciado o tempo de manifestação de interposição recursal motivada de 30 minutos(s)

Ata de Realização de Pregão Eletrônico
 Número de Pregão Eletrônico: 01/2026-1

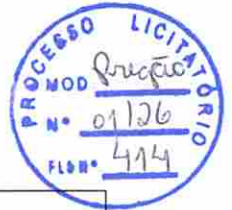

TROCA DE MENSAGENS

Apelido	Data/Hora	Mensagem
PREGOEIRO	08/06/2026 14:27:16	para o lote 7.
SISTEMA	08/06/2026 14:57:16	Não houve manifestação de recurso para o lote.
SISTEMA	08/06/2026 14:57:16	Tempo de manifestação de interesse recursal encerrado para o lote 7.
PREGOEIRO	08/06/2026 14:59:52	Fase alterada para ADJUDICAÇÃO.
PREGOEIRO	08/06/2026 15:00:00	Declaro adjudicado o pregão do lote 7 para o licitante R de Mello Moreles Informatica EPP com o valor de R\$ 2.399,0000.
PREGOEIRO	08/06/2026 15:01:46	Nada mais a tratar, o Pregoeiro encerrou a sessão pública de Pregão Eletrônico, agradecendo a participação de todos e fez lavrar a presente Ata, que após lida e achada conforme, vai ser assinada pela equipe.

HABILITAÇÃO

Licitante	CNPJ
R de Mello Moreles Informatica EPP	07161411000108

Prosseguindo, foram analisados os documentos anexados a proposta para a fase de Habilitação, o Pregoeiro declara habilitada a Empresa R de Mello Moreles Informatica EPP, CNPJ: 07161411000108

Por isto, procedeu-se adjudicado para a empresa

ADJUDICAÇÃO

Licitante	CNPJ	Data/Hora	Valor
R de Mello Moreles Informatica EPP	07161411000108	08/06/2026 15:00:00	2.399,0000



Nº Ata: 1 Nº Edital: 01/2026-1 Nº Processo: 01/2026

Objeto: REGISTRO DE PREÇOS PARA A AQUISIÇÃO DE EQUIPAMENTOS E SUPRIMENTOS DE INFORMÁTICA, ELETRÔNICOS, AUDIO E DE ESCRITÓRIO, PARA ATENDER AS NECESSIDADES DA CÂMARA MUNICIPAL DE LARANJEIRAS DO SUL., conforme especificação - ANEXO, do Edital.

Às 15:02:30 do dia 3 de junho do ano de 2026, nas dependências do(a) Câmara Municipal de Laranjeiras do Sul - PR, situada no(a) PC RUI BARBOSA - 1 - CENTRO, Laranjeiras Do Sul/PR, reuniu-se a Equipe de Pregão Eletrônico designada, visando a realização de PREGÃO ELETRÔNICO de Menor Preço nº 01/2026-1, para a aquisição de REGISTRO DE PREÇOS PARA A AQUISIÇÃO DE EQUIPAMENTOS E SUPRIMENTOS DE INFORMÁTICA, ELETRÔNICOS, AUDIO E DE ESCRITÓRIO, PARA ATENDER AS NECESSIDADES DA CÂMARA MUNICIPAL DE LARANJEIRAS DO SUL..

Iniciando os trabalhos, O Pregoeiro abriu a sessão pública em atendimento às disposições contidas no edital, fazendo o acolhimento das propostas recebidas e abrindo a fase de lances.

Lote: 8 Valor Arrematado: 320,0000

Licitante Vencedor: R de Mello Moreles Informatica EPP

PROPOSTAS INICIAIS DOS LICITANTES				
Seq.	Data/Hora	Licitante	Valor	Status
1	03/06/2026 14:43:19	Licitante 01	325,7700	C
2	03/06/2026 14:48:48	Licitante 02	325,0000	C

(C) Propostas Classificadas (D) Propostas Desclassificadas (R) Propostas Reclassificadas

LANCES			
Seq.	Data/Hora	Licitante	Valor
1	03/06/2026 15:29:59	Licitante 01	324,9000
2	03/06/2026 15:39:19	Licitante 02	324,5000
3	03/06/2026 15:40:10	Licitante 01	324,4000
4	03/06/2026 15:53:32	Licitante 01	320,0000

Às 11:27 horas do dia 8 de junho de 2026, foi encerrado a Sessão de disputa. Sendo arrematante a empresa R de Mello Moreles Informatica EPP.

EVENTOS			
Evento	Data/Hora Inicial do	Data/Hora Final do	Vezes
AGUARDANDO ABERTURA DE PROPOSTAS	03/06/2026 15:02:30	03/06/2026 15:28:58	1ª
LANCES	03/06/2026 15:28:58	03/06/2026 15:53:32	1ª
ABERTURA DE VISTAS	03/06/2026 15:53:33	08/06/2026 11:27:30	1ª
HABILITAÇÃO	08/06/2026 11:27:20	08/06/2026 14:27:02	1ª
RECURSO	08/06/2026 14:27:02	08/06/2026 15:01:46	1ª
ADJUDICAÇÃO	08/06/2026 14:59:52	08/06/2026 15:00:00	1ª
ADJUDICAÇÃO	08/06/2026 15:01:46		2ª

(1ª, 2ª...) Indicador de vezes que ocorreu o evento.

TROCA DE MENSAGENS		
Apelido	Data/Hora	Mensagem
SISTEMA	03/06/2026 15:02:30	Às 15:02:30 do dia 3 de junho do ano de 2026, nas dependências do(a) Câmara Municipal de Laranjeiras do Sul - PR, situada no(a) PC RUI BARBOSA - 1 - CENTRO, Laranjeiras Do Sul/PR, reuniu-se a Equipe de Pregão Eletrônico designada, visando a realização de PREGÃO ELETRÔNICO de Menor Preço nº 01/2026-1, para a aquisição de REGISTRO DE PREÇOS PARA A AQUISIÇÃO DE EQUIPAMENTOS E SUPRIMENTOS DE INFORMÁTICA, ELETRÔNICOS, AUDIO E DE ESCRITÓRIO, PARA ATENDER AS NECESSIDADES DA CÂMARA MUNICIPAL DE LARANJEIRAS DO SUL..
SISTEMA	03/06/2026 15:02:30	Aberto a sessão da ata para o lote 8.
SISTEMA	03/06/2026 15:02:30	Declaro iniciada a fase de AGUARDANDO ABERTURA DE PROPOSTAS.
SISTEMA	03/06/2026 15:28:58	Valor inicial da proposta do licitante Licitante 02: R\$ 325,0000.



TROCA DE MENSAGENS

Apelido	Data/Hora	Mensagem
SISTEMA	03/06/2026 15:28:58	Valor inicial da proposta do licitante Licitante 01: R\$ 325,7700.
PREGOEIRO	03/06/2026 15:28:58	Aberto as propostas do lote 8.
SISTEMA	03/06/2026 15:28:58	Declaro iniciada a fase de LANCES.
Licitante 01	03/06/2026 15:29:59	O lance do licitante Licitante 01 para o lote 8 foi de R\$324,90.
Licitante 02	03/06/2026 15:39:20	O lance do licitante Licitante 02 para o lote 8 foi de R\$324,50.
Licitante 01	03/06/2026 15:40:10	O lance do licitante Licitante 01 para o lote 8 foi de R\$324,40.
SISTEMA	03/06/2026 15:45:49	Tempo randômico iniciado para o lote 8
SISTEMA	03/06/2026 15:48:21	Etapa Fechada iniciada para o lote 8
SISTEMA	03/06/2026 15:53:32	Finalizada a etapa fechada para o lote 8.
SISTEMA	03/06/2026 15:53:32	O lance do licitante Licitante 01 para o lote 8 na etapa fechada foi de R\$320,00.
SISTEMA	03/06/2026 15:53:32	O lote 8 mudou para fase de Abertura de Vistas.
PREGOEIRO	03/06/2026 15:56:11	Declaro iniciado a negociação direta com o licitante Licitante 01.
PREGOEIRO	03/06/2026 15:56:11	Sr. Licitante Licitante 01, envie a sua proposta.
PREGOEIRO	03/06/2026 16:02:31	SENHORES LICITANTES, CONFORME ITEM 6.22.4 FICA CONCEDIDO O PRAZO DE DUAS HORAS PARA O ENVIO DA PROPOSTA READEQUADA AO VALOR FINAL DE LANCE, ACOMAPANHADA DA FICHA TÉCNICA DE CADA PRODUTO OFERTADO.
PREGOEIRO	03/06/2026 16:02:45	Pregoeiro solicitou anexo para a empresa NELSON BAVARESCO & BAVARESCO LTDA EPP. Foi concedido o prazo de 120 minutos para envio dos documentos, com encerramento em 03/06/2026 às 18:02.
PREGOEIRO	03/06/2026 16:02:45	Pregoeiro solicitou anexo para a empresa R de Mello Moreles Informatica EPP. Foi concedido o prazo de 120 minutos para envio dos documentos, com encerramento em 03/06/2026 às 18:02.
PREGOEIRO	03/06/2026 16:05:15	DEVIDO AO TERMINO DO HORÁRIO DE EXPEDIENTE DO LEGISLATIVO, FICA SUSPENSA A PRESENTE SESSÃO PARA RECEBIMENTO E ANÁLISE DOS DOCUMENTOS. SUA RETOMADA SE DARÁ NA DATA DE 08/06/2026 AS 09:00 HORAS. FICA MANTIDO O PRAZO PARA O ENVIO DA PROPOSTA READEQUADA.
LICITANTE 02	03/06/2026 17:06:19	Empresa NELSON BAVARESCO & BAVARESCO LTDA EPP anexou o documento Documentosanexoeproposta.zip solicitado.
LICITANTE 01	03/06/2026 17:07:59	Empresa R de Mello Moreles Informatica EPP anexou o documento Habilitao.rar solicitado.
LICITANTE 02	03/06/2026 17:15:10	Empresa NELSON BAVARESCO & BAVARESCO LTDA EPP anexou o documento CATALOGOS.zip solicitado.
PREGOEIRO	08/06/2026 09:02:46	BOM DIA A TODOS. RETOMANDO A SESSÃO. SENHORES LICITANTES ESTAREMOS REALIZANDO A CONFERENCIA DAS PROPOSTAS. FAVOR AGUARDAR.
PREGOEIRO	08/06/2026 11:27:20	Declaro classificado o licitante Licitante 01.
PREGOEIRO	08/06/2026 11:27:20	Às 11:27 horas do dia 8 de junho de 2026, foi encerrado a Sessão de disputa. Sendo arrematante a empresa R de Mello Moreles Informatica EPP.
PREGOEIRO	08/06/2026 11:27:28	Fase alterada para HABILITAÇÃO.
PREGOEIRO	08/06/2026 11:27:30	Fase alterada para HABILITAÇÃO.
PREGOEIRO	08/06/2026 11:55:59	A SESSÃO SERÁ SUSPENSA EM VIRTUDE DO INTERVALO PARA ALMOÇO. SUA RETOMADA SE DARÁ AS 13:30 HORAS.
PREGOEIRO	08/06/2026 13:34:28	BOA TARDE A TODOS, RETOMANDO A SESSÃO.
PREGOEIRO	08/06/2026 13:34:28	BOA TARDE A TODOS, RETOMANDO A SESSÃO.
PREGOEIRO	08/06/2026 13:38:22	Pregoeiro solicitou anexo para a empresa NELSON BAVARESCO & BAVARESCO LTDA EPP. Foi concedido o prazo de 120 minutos para envio dos documentos, com encerramento em 08/06/2026 às 15:38.
LICITANTE 02	08/06/2026 14:07:07	Empresa NELSON BAVARESCO & BAVARESCO LTDA EPP anexou o documento PROPOSTAATUALIZADAECATALOGO.rar solicitado.
LICITANTE 02	08/06/2026 14:10:07	O documento PROPOSTAATUALIZADAECATALOGO.rar foi removido pelo Fornecedor NELSON BAVARESCO & BAVARESCO LTDA EPP.
LICITANTE 02	08/06/2026 14:16:29	Empresa NELSON BAVARESCO & BAVARESCO LTDA EPP anexou o documento PROPOSTAATUALIZADAECATALOGO_6cc98d6b-be4f-4fc6-98ab-b2b6353651ff.rar solicitado.
PREGOEIRO	08/06/2026 14:26:51	Habilitado o licitante R de Mello Moreles Informatica EPP pelo motivo: CUMPRIU COM OS REQUISITOS DE HABILITAÇÃO..
PREGOEIRO	08/06/2026 14:27:02	Declaro habilitado o licitante R de Mello Moreles Informatica EPP.



TROCA DE MENSAGENS		
Apelido	Data/Hora	Mensagem
PREGOEIRO	08/06/2026 14:27:02	Fase alterada para INTENÇÃO DE RECURSO.
PREGOEIRO	08/06/2026 14:27:16	Declaro iniciado o tempo de manifestação de interposição recursal motivada de 30 minutos(s) para o lote 8.
SISTEMA	08/06/2026 14:57:16	Não houve manifestação de recurso para o lote.
SISTEMA	08/06/2026 14:57:16	Tempo de manifestação de interesse recursal encerrado para o lote 8.
PREGOEIRO	08/06/2026 14:59:52	Fase alterada para ADJUDICAÇÃO.
PREGOEIRO	08/06/2026 15:00:00	Declaro adjudicado o pregão do lote 8 para o licitante R de Mello Moreles Informatica EPP com o valor de R\$ 320,0000.
PREGOEIRO	08/06/2026 15:01:46	Nada mais a tratar, o Pregoeiro encerrou a sessão pública de Pregão Eletrônico, agradecendo a participação de todos e fez lavrar a presente Ata, que após lida e achada conforme, vai ser assinada pela equipe.

HABILITAÇÃO	
Licitante	CNPJ
R de Mello Moreles Informatica EPP	07161411000108

Prosseguindo, foram analisados os documentos anexados a proposta para a fase de Habilitação, o Pregoeiro declara habilitada a Empresa R de Mello Moreles Informatica EPP, CNPJ: 07161411000108

Por isto, procedeu-se adjudicado para a empresa

ADJUDICAÇÃO			
Licitante	CNPJ	Data/Hora	Valor
R de Mello Moreles Informatica EPP	07161411000108	08/06/2026 15:00:00	320,0000



Nº Ata: 1 Nº Edital: 01/2026-1 Nº Processo: 01/2026

Objeto: REGISTRO DE PREÇOS PARA A AQUISIÇÃO DE EQUIPAMENTOS E SUPRIMENTOS DE INFORMÁTICA, ELETRÔNICOS, AUDIO E DE ESCRITÓRIO, PARA ATENDER AS NECESSIDADES DA CÂMARA MUNICIPAL DE LARANJEIRAS DO SUL., conforme especificação - ANEXO, do Edital.

Às 15:02:30 do dia 3 de junho do ano de 2026, nas dependências do(a) Câmara Municipal de Laranjeiras do Sul - PR, situada no(a) PC RUI BARBOSA - 1 - CENTRO, Laranjeiras Do Sul/PR, reuniu-se a Equipe de Pregão Eletrônico designada, visando a realização de PREGÃO ELETRÔNICO de Menor Preço nº 01/2026-1, para a aquisição de REGISTRO DE PREÇOS PARA A AQUISIÇÃO DE EQUIPAMENTOS E SUPRIMENTOS DE INFORMÁTICA, ELETRÔNICOS, AUDIO E DE ESCRITÓRIO, PARA ATENDER AS NECESSIDADES DA CÂMARA MUNICIPAL DE LARANJEIRAS DO SUL..

Iniciando os trabalhos, O Pregoeiro abriu a sessão pública em atendimento às disposições contidas no edital, fazendo o acolhimento das propostas recebidas e abrindo a fase de lances.

Lote: 9 Valor Arrematado: 3.550,0000

Licitante Vencedor: NELSON BAVARESCO & BAVARESCO LTDA EPP

PROPOSTAS INICIAIS DOS LICITANTES				
Seq.	Data/Hora	Licitante	Valor	Status
1	03/06/2026 14:43:19	Licitante 01	3.609,0000	D
2	03/06/2026 14:48:48	Licitante 02	3.600,0000	C

(C) Propostas Classificadas (D) Propostas Desclassificadas (R) Propostas Reclassificadas

PROPOSTAS DESCLASSIFICADAS				
Seq.	Data/Hora	Licitante	Valor	Motivo
1	08/06/2026 00:00:00	R de Mello Moreles Informatica EPP	3.560,00	PRODUTO OFERTADO NÃO ATENDE AS CARACTERISITICAS MÍNIMAS EXIGIDAS QUANTO A DIMENSÃO DO MICROFONE

LANCES			
Seq.	Data/Hora	Licitante	Valor
1	03/06/2026 15:30:23	Licitante 01	3.599,9000
2	03/06/2026 15:39:25	Licitante 02	3.599,5000
3	03/06/2026 15:40:25	Licitante 01	3.599,0000
4	03/06/2026 15:53:30	Licitante 01	3.560,0000
5	08/06/2026 13:50:02	Licitante 02	3.550,0000

Às 14:23 horas do dia 8 de junho de 2026, foi encerrado a Sessão de disputa. Sendo arrematante a empresa NELSON BAVARESCO & BAVARESCO LTDA EPP.

EVENTOS			
Evento	Data/Hora Inicial do	Data/Hora Final do	Vezes
AGUARDANDO ABERTURA DE PROPOSTAS	03/06/2026 15:02:30	03/06/2026 15:28:59	1ª
LANCES	03/06/2026 15:28:58	03/06/2026 15:53:30	1ª
ABERTURA DE VISTAS	03/06/2026 15:53:33	08/06/2026 14:23:32	1ª
HABILITAÇÃO	08/06/2026 14:23:23	08/06/2026 14:27:02	1ª
RECURSO	08/06/2026 14:27:02	08/06/2026 15:01:46	1ª
ADJUDICAÇÃO	08/06/2026 14:57:16	08/06/2026 15:00:00	1ª
ADJUDICAÇÃO	08/06/2026 15:01:46		2ª

(1ª, 2ª...) Indicador de vezes que ocorreu o evento.

TROCA DE MENSAGENS		
Apelido	Data/Hora	Mensagem
SISTEMA	03/06/2026 15:02:30	Às 15:02:30 do dia 3 de junho do ano de 2026, nas dependências do(a) Câmara Municipal de Laranjeiras do Sul - PR, situada no(a) PC RUI BARBOSA - 1 - CENTRO, Laranjeiras Do Sul/PR, reuniu-se a Equipe de Pregão Eletrônico designada, visando a realização de PREGÃO ELETRÔNICO de Menor Preço nº 01/2026-1, para a aquisição de REGISTRO DE PREÇOS PARA A

 Ata de Realização de Pregão Eletrônico
 Número de Pregão Eletrônico: 01/2026-1

TROCA DE MENSAGENS		
Apelido	Data/Hora	Mensagem
SISTEMA	03/06/2026 15:02:30	AQUISIÇÃO DE EQUIPAMENTOS E SUPRIMENTOS DE INFORMÁTICA, ELETRÔNICOS, AUDIO E DE ESCRITÓRIO, PARA ATENDER AS NECESSIDADES DA CÂMARA MUNICIPAL DE LARANJEIRAS DO SUL..
SISTEMA	03/06/2026 15:02:30	Aberto a sessão da ata para o lote 9.
SISTEMA	03/06/2026 15:02:30	Declaro iniciada a fase de AGUARDANDO ABERTURA DE PROPOSTAS.
SISTEMA	03/06/2026 15:28:59	Valor inicial da proposta do licitante Licitante 02: R\$ 3.600,0000.
SISTEMA	03/06/2026 15:28:59	Valor inicial da proposta do licitante Licitante 01: R\$ 3.609,0000.
PREGOEIRO	03/06/2026 15:28:59	Aberto as propostas do lote 9.
SISTEMA	03/06/2026 15:28:59	Declaro iniciada a fase de LANCES.
Licitante 01	03/06/2026 15:30:23	O lance do licitante Licitante 01 para o lote 9 foi de R\$3.599,90.
Licitante 02	03/06/2026 15:39:25	O lance do licitante Licitante 02 para o lote 9 foi de R\$3.599,50.
Licitante 01	03/06/2026 15:40:25	O lance do licitante Licitante 01 para o lote 9 foi de R\$3.599,00.
SISTEMA	03/06/2026 15:45:49	Tempo randômico iniciado para o lote 9
SISTEMA	03/06/2026 15:48:20	Etapa Fechada iniciada para o lote 9
SISTEMA	03/06/2026 15:53:30	Finalizada a etapa fechada para o lote 9.
SISTEMA	03/06/2026 15:53:30	O lance do licitante Licitante 01 para o lote 9 na etapa fechada foi de R\$3.560,00.
SISTEMA	03/06/2026 15:53:30	O lote 9 mudou para fase de Abertura de Vistas.
PREGOEIRO	03/06/2026 15:56:12	Declaro iniciado a negociação direta com o licitante Licitante 01.
PREGOEIRO	03/06/2026 15:56:12	Sr. Licitante Licitante 01, envie a sua proposta.
PREGOEIRO	03/06/2026 16:02:31	SENHORES LICITANTES, CONFORME ITEM 6.22.4 FICA CONCEDIDO O PRAZO DE DUAS HORAS PARA O ENVIO DA PROPOSTA READEQUADA AO VALOR FINAL DE LANCE, ACOMAPANHADA DA FICHA TÉCNICA DE CADA PRODUTO OFERTADO.
PREGOEIRO	03/06/2026 16:02:45	Pregoeiro solicitou anexo para a empresa NELSON BAVARESCO & BAVARESCO LTDA EPP. Foi concedido o prazo de 120 minutos para envio dos documentos, com encerramento em 03/06/2026 às 18:02.
PREGOEIRO	03/06/2026 16:02:45	Pregoeiro solicitou anexo para a empresa R de Mello Moreles Informatica EPP. Foi concedido o prazo de 120 minutos para envio dos documentos, com encerramento em 03/06/2026 às 18:02.
PREGOEIRO	03/06/2026 16:05:15	DEVIDO AO TERMINO DO HORÁRIO DE EXPEDIENTE DO LEGISLATIVO, FICA SUSPENS A PRESENTE SESSÃO PARA RECEBIMENTO E ANÁLISE DOS DOCUMENTOS. SUA RETOMADA SE DARÁ NA DATA DE 08/06/2026 AS 09:00 HORAS. FICA MANTIDO O PRAZO PARA O ENVIO DA PROPOSTA READEQUADA.
LICITANTE 02	03/06/2026 17:06:19	Empresa NELSON BAVARESCO & BAVARESCO LTDA EPP anexou o documento Documentosanexoeproposta.zip solicitado.
LICITANTE 01	03/06/2026 17:07:59	Empresa R de Mello Moreles Informatica EPP anexou o documento Habilitao.rar solicitado.
LICITANTE 02	03/06/2026 17:15:10	Empresa NELSON BAVARESCO & BAVARESCO LTDA EPP anexou o documento CATALOGOS.zip solicitado.
PREGOEIRO	08/06/2026 09:02:46	BOM DIA A TODOS. RETOMANDO A SESSÃO. SENHORES LICITANTES ESTAREMOS REALIZANDO A CONFERENCIA DAS PROPOSTAS. FAVOR AGUARDAR.
PREGOEIRO	08/06/2026 10:08:43	Desclassificado o licitante Licitante 01 pelo motivo: PRODUTO OFERTADO NÃO ATENDE AS CARACTERISITICAS MÍNIMAS EXIGIDAS QUANTO A DIMENSÃO DO MICROFONE.
PREGOEIRO	08/06/2026 11:55:46	A SESSÃO SERÁ SUSPENS A EM VIRTUDE DO INTERVALO PARA ALMOÇO. SUA RETOMADA SE DARÁ AS 13:30 HORAS.
PREGOEIRO	08/06/2026 13:34:19	BOA TARDE A TODOS, RETOMANDO A SESSÃO.
PREGOEIRO	08/06/2026 13:38:09	SR. LICITANTE, FAVOR INCLUIR O ITEM 09 EM SUA PROPOSTA DE PREÇOS E ENVIAR A FICAH TÉCNICA PARA ANÁLISE. VAMOS CONCEDER O PRAZO CONFORME EDITAL, MAS PEDIMOS AGILIDADE PARA PASSARMOS PARA A PRÓXIMA FASE. QUANTO O ITEM 6, FAVOR CONFIRMAR A ENTREGA COM O KIT MOUSE E TECLADO COM OU SEM FIO CONFORME A EXIGÊNCIA, POIS NÃO IDENTIFICAMOS NO CATÁLOGO.
PREGOEIRO	08/06/2026 13:38:22	Pregoeiro solicitou anexo para a empresa NELSON BAVARESCO & BAVARESCO LTDA EPP. Foi concedido o prazo de 120 minutos para envio dos documentos, com encerramento em 08/06/2026 às 15:38.
PREGOEIRO	08/06/2026 13:38:28	Declaro iniciado a negociação direta com o licitante Licitante 02.
PREGOEIRO	08/06/2026 13:38:28	Sr. Licitante Licitante 02, envie a sua proposta.

Ata de Realização de Pregão Eletrônico
 Número de Pregão Eletrônico: 01/2026-1

TROCA DE MENSAGENS		
Apelido	Data/Hora	Mensagem
LICITANTE 02	08/06/2026 13:50:02	O valor negociado do licitante Licitante 02 para o lote 9 foi de R\$ 3.550,0000.
LICITANTE 02	08/06/2026 14:07:07	Empresa NELSON BAVARESCO & BAVARESCO LTDA EPP anexou o documento PROPOSTAATUALIZADAECATALOGO.rar solicitado.
LICITANTE 02	08/06/2026 14:10:07	O documento PROPOSTAATUALIZADAECATALOGO.rar foi removido pelo Fornecedor NELSON BAVARESCO & BAVARESCO LTDA EPP.
LICITANTE 02	08/06/2026 14:16:29	Empresa NELSON BAVARESCO & BAVARESCO LTDA EPP anexou o documento PROPOSTAATUALIZADAECATALOGO_6cc98d6b-be4f-4fc6-98ab-b2b6353651ff.rar solicitado.
PREGOEIRO	08/06/2026 14:23:23	Declaro classificado o licitante Licitante 02.
PREGOEIRO	08/06/2026 14:23:23	Às 14:23 horas do dia 8 de junho de 2026, foi encerrado a Sessão de disputa. Sendo arrematante a empresa NELSON BAVARESCO & BAVARESCO LTDA EPP.
PREGOEIRO	08/06/2026 14:23:30	Fase alterada para HABILITAÇÃO.
PREGOEIRO	08/06/2026 14:23:32	Fase alterada para HABILITAÇÃO.
PREGOEIRO	08/06/2026 14:26:45	Habilitado o licitante NELSON BAVARESCO & BAVARESCO LTDA EPP pelo motivo: CUMPRIU COM OS REQUISITOS DE HABILITAÇÃO..
PREGOEIRO	08/06/2026 14:27:02	Declaro habilitado o licitante NELSON BAVARESCO & BAVARESCO LTDA EPP.
PREGOEIRO	08/06/2026 14:27:02	Fase alterada para INTENÇÃO DE RECURSO.
PREGOEIRO	08/06/2026 14:27:16	Declaro iniciado o tempo de manifestação de interposição recursal motivada de 30 minutos(s) para o lote 9.
SISTEMA	08/06/2026 14:57:16	Não houve manifestação de recurso para o lote.
SISTEMA	08/06/2026 14:57:16	Tempo de manifestação de interesse recursal encerrado para o lote 9.
PREGOEIRO	08/06/2026 14:57:16	Enviada para próxima fase.
PREGOEIRO	08/06/2026 15:00:00	Declaro adjudicado o pregão do lote 9 para o licitante NELSON BAVARESCO & BAVARESCO LTDA EPP com o valor de R\$ 3.550,0000.
PREGOEIRO	08/06/2026 15:01:46	Nada mais a tratar, o Pregoeiro encerrou a sessão pública de Pregão Eletrônico, agradecendo a participação de todos e fez lavrar a presente Ata, que após lida e achada conforme, vai ser assinada pela equipe.

HABILITAÇÃO	
Licitante	CNPJ
NELSON BAVARESCO & BAVARESCO LTDA EPP	74085358000109

Prosseguindo, foram analisados os documentos anexados a proposta para a fase de Habilitação, o Pregoeiro declara habilitada a Empresa NELSON BAVARESCO & BAVARESCO LTDA EPP, CNPJ: 74085358000109

Por isto, procedeu-se adjudicado para a empresa

ADJUDICAÇÃO			
Licitante	CNPJ	Data/Hora	Valor
NELSON BAVARESCO & BAVARESCO LTDA EPP	74085358000109	08/06/2026 15:00:00	3.550,0000



Nº Ata: 1 Nº Edital: 01/2026-1 Nº Processo: 01/2026

Objeto: **REGISTRO DE PREÇOS PARA A AQUISIÇÃO DE EQUIPAMENTOS E SUPRIMENTOS DE INFORMÁTICA, ELETRÔNICOS, AUDIO E DE ESCRITÓRIO, PARA ATENDER AS NECESSIDADES DA CÂMARA MUNICIPAL DE LARANJEIRAS DO SUL., conforme especificação - ANEXO, do Edital.**

Às 15:02:30 do dia 3 de junho do ano de 2026, nas dependências do(a) Câmara Municipal de Laranjeiras do Sul - PR, situada no(a) PC RUI BARBOSA - 1 - CENTRO, Laranjeiras Do Sul/PR, reuniu-se a Equipe de Pregão Eletrônico designada, visando a realização de PREGÃO ELETRÔNICO de Menor Preço nº 01/2026-1, para a aquisição de REGISTRO DE PREÇOS PARA A AQUISIÇÃO DE EQUIPAMENTOS E SUPRIMENTOS DE INFORMÁTICA, ELETRÔNICOS, AUDIO E DE ESCRITÓRIO, PARA ATENDER AS NECESSIDADES DA CÂMARA MUNICIPAL DE LARANJEIRAS DO SUL..

Iniciando os trabalhos, O Pregoeiro abriu a sessão pública em atendimento às disposições contidas no edital, fazendo o acolhimento das propostas recebidas e abrindo a fase de lances.

Lote: 10 Valor Arrematado: 3.205,0000

Licitante Vencedor: R de Mello Moreles Informatica EPP

PROPOSTAS INICIAIS DOS LICITANTES				
Seq.	Data/Hora	Licitante	Valor	Status
1	03/06/2026 14:43:19	Licitante 01	3.211,0000	C
2	03/06/2026 14:48:47	Licitante 02	3.210,0000	C

(C) Propostas Classificadas (D) Propostas Desclassificadas (R) Propostas Reclassificadas

LANCES			
Seq.	Data/Hora	Licitante	Valor
1	03/06/2026 15:30:44	Licitante 01	3.209,9000
2	03/06/2026 15:39:31	Licitante 02	3.209,5000
3	03/06/2026 15:40:42	Licitante 01	3.209,4000
4	03/06/2026 15:51:00	Licitante 01	3.205,0000

Às 11:27 horas do dia 8 de junho de 2026, foi encerrado a Sessão de disputa. Sendo arrematante a empresa R de Mello Moreles Informatica EPP.

EVENTOS			
Evento	Data/Hora Inicial do	Data/Hora Final do	Vezes
AGUARDANDO ABERTURA DE PROPOSTAS	03/06/2026 15:02:30	03/06/2026 15:28:59	1ª
LANCES	03/06/2026 15:28:59	03/06/2026 15:51:00	1ª
ABERTURA DE VISTAS	03/06/2026 15:51:00	08/06/2026 11:27:30	1ª
HABILITAÇÃO	08/06/2026 11:27:20	08/06/2026 14:27:02	1ª
RECURSO	08/06/2026 14:27:02	08/06/2026 15:01:46	1ª
ADJUDICAÇÃO	08/06/2026 14:59:52	08/06/2026 15:00:00	1ª
ADJUDICAÇÃO	08/06/2026 15:01:46		2ª

(1ª, 2ª...) Indicador de vezes que ocorreu o evento.

TROCA DE MENSAGENS		
Apelido	Data/Hora	Mensagem
SISTEMA	03/06/2026 15:02:30	Às 15:02:30 do dia 3 de junho do ano de 2026, nas dependências do(a) Câmara Municipal de Laranjeiras do Sul - PR, situada no(a) PC RUI BARBOSA - 1 - CENTRO, Laranjeiras Do Sul/PR, reuniu-se a Equipe de Pregão Eletrônico designada, visando a realização de PREGÃO ELETRÔNICO de Menor Preço nº 01/2026-1, para a aquisição de REGISTRO DE PREÇOS PARA A AQUISIÇÃO DE EQUIPAMENTOS E SUPRIMENTOS DE INFORMÁTICA, ELETRÔNICOS, AUDIO E DE ESCRITÓRIO, PARA ATENDER AS NECESSIDADES DA CÂMARA MUNICIPAL DE LARANJEIRAS DO SUL..
SISTEMA	03/06/2026 15:02:30	Aberto a sessão da ata para o lote 10.
SISTEMA	03/06/2026 15:02:30	Declaro iniciada a fase de AGUARDANDO ABERTURA DE PROPOSTAS.
SISTEMA	03/06/2026 15:28:59	Valor inicial da proposta do licitante Licitante 02: R\$ 3.210,0000.



TROCA DE MENSAGENS

Apelido	Data/Hora	Mensagem
SISTEMA	03/06/2026 15:28:59	Valor inicial da proposta do licitante Licitante 01: R\$ 3.211,0000.
PREGOEIRO	03/06/2026 15:28:59	Aberto as propostas do lote 10.
SISTEMA	03/06/2026 15:28:59	Declaro iniciada a fase de LANCES.
Licitante 01	03/06/2026 15:30:44	O lance do licitante Licitante 01 para o lote 10 foi de R\$3.209,90.
Licitante 02	03/06/2026 15:39:31	O lance do licitante Licitante 02 para o lote 10 foi de R\$3.209,50.
Licitante 01	03/06/2026 15:40:42	O lance do licitante Licitante 01 para o lote 10 foi de R\$3.209,40.
SISTEMA	03/06/2026 15:45:49	Tempo randômico iniciado para o lote 10
SISTEMA	03/06/2026 15:45:50	Etapa Fechada iniciada para o lote 10
SISTEMA	03/06/2026 15:51:00	Finalizada a etapa fechada para o lote 10.
SISTEMA	03/06/2026 15:51:00	O lance do licitante Licitante 01 para o lote 10 na etapa fechada foi de R\$3.205,00.
SISTEMA	03/06/2026 15:51:00	O lote 10 mudou para fase de Abertura de Vistas.
PREGOEIRO	03/06/2026 15:56:14	Declaro iniciado a negociação direta com o licitante Licitante 01.
PREGOEIRO	03/06/2026 15:56:14	Sr. Licitante Licitante 01, envie a sua proposta.
PREGOEIRO	03/06/2026 16:02:31	SENHORES LICITANTES, CONFORME ITEM 6.22.4 FICA CONCEDIDO O PRAZO DE DUAS HORAS PARA O ENVIO DA PROPOSTA READEQUADA AO VALOR FINAL DE LANCE, ACOMAPANHADA DA FICHA TÉCNICA DE CADA PRODUTO OFERTADO.
PREGOEIRO	03/06/2026 16:02:45	Pregoeiro solicitou anexo para a empresa NELSON BAVARESCO & BAVARESCO LTDA EPP. Foi concedido o prazo de 120 minutos para envio dos documentos, com encerramento em 03/06/2026 às 18:02.
PREGOEIRO	03/06/2026 16:02:45	Pregoeiro solicitou anexo para a empresa R de Mello Moreles Informatica EPP. Foi concedido o prazo de 120 minutos para envio dos documentos, com encerramento em 03/06/2026 às 18:02.
PREGOEIRO	03/06/2026 16:05:15	DEVIDO AO TERMINO DO HORÁRIO DE EXPEDIENTE DO LEGISLATIVO, FICA SUSPENSA A PRESENTE SESSÃO PARA RECEBIMENTO E ANÁLISE DOS DOCUMENTOS. SUA RETOMADA SE DARÁ NA DATA DE 08/06/2026 AS 09:00 HORAS. FICA MANTIDO O PRAZO PARA O ENVIO DA PROPOSTA READEQUADA.
LICITANTE 02	03/06/2026 17:06:19	Empresa NELSON BAVARESCO & BAVARESCO LTDA EPP anexou o documento Documentosanexoeproposta.zip solicitado.
LICITANTE 01	03/06/2026 17:07:59	Empresa R de Mello Moreles Informatica EPP anexou o documento Habilitao.rar solicitado.
LICITANTE 02	03/06/2026 17:15:10	Empresa NELSON BAVARESCO & BAVARESCO LTDA EPP anexou o documento CATALOGOS.zip solicitado.
PREGOEIRO	08/06/2026 09:02:46	BOM DIA A TODOS. RETOMANDO A SESSÃO. SENHORES LICITANTES ESTAREMOS REALIZANDO A CONFERENCIA DAS PROPOSTAS. FAVOR AGUARDAR.
PREGOEIRO	08/06/2026 11:27:20	Declaro classificado o licitante Licitante 01.
PREGOEIRO	08/06/2026 11:27:20	Às 11:27 horas do dia 8 de junho de 2026, foi encerrado a Sessão de disputa. Sendo arrematante a empresa R de Mello Moreles Informatica EPP.
PREGOEIRO	08/06/2026 11:27:29	Fase alterada para HABILITAÇÃO.
PREGOEIRO	08/06/2026 11:27:30	Fase alterada para HABILITAÇÃO.
PREGOEIRO	08/06/2026 11:55:59	A SESSÃO SERÁ SUSPENSA EM VIRTUDE DO INTERVALO PARA ALMOÇO. SUA RETOMADA SE DARÁ AS 13:30 HORAS.
PREGOEIRO	08/06/2026 13:34:28	BOA TARDE A TODOS, RETOMANDO A SESSÃO.
PREGOEIRO	08/06/2026 13:34:28	BOA TARDE A TODOS, RETOMANDO A SESSÃO.
PREGOEIRO	08/06/2026 13:38:22	Pregoeiro solicitou anexo para a empresa NELSON BAVARESCO & BAVARESCO LTDA EPP. Foi concedido o prazo de 120 minutos para envio dos documentos, com encerramento em 08/06/2026 às 15:38.
LICITANTE 02	08/06/2026 14:07:07	Empresa NELSON BAVARESCO & BAVARESCO LTDA EPP anexou o documento PROPOSTAATUALIZADAECATALOGO.rar solicitado.
LICITANTE 02	08/06/2026 14:10:07	O documento PROPOSTAATUALIZADAECATALOGO.rar foi removido pelo Fornecedor NELSON BAVARESCO & BAVARESCO LTDA EPP.
LICITANTE 02	08/06/2026 14:16:29	Empresa NELSON BAVARESCO & BAVARESCO LTDA EPP anexou o documento PROPOSTAATUALIZADAECATALOGO_6cc98d6b-be4f-4fc6-98ab-b2b6353651ff.rar solicitado.
PREGOEIRO	08/06/2026 14:26:51	Habilitado o licitante R de Mello Moreles Informatica EPP pelo motivo: CUMPRIU COM OS REQUISITOS DE HABILITAÇÃO..
PREGOEIRO	08/06/2026 14:27:02	Declaro habilitado o licitante R de Mello Moreles Informatica EPP.

Ata de Realização de Pregão Eletrônico
 Número de Pregão Eletrônico: 01/2026-1



TROCA DE MENSAGENS		
Apelido	Data/Hora	Mensagem
PREGOEIRO	08/06/2026 14:27:02	Fase alterada para INTENÇÃO DE RECURSO.
PREGOEIRO	08/06/2026 14:27:16	Declaro iniciado o tempo de manifestação de interposição recursal motivada de 30 minutos(s) para o lote 10.
SISTEMA	08/06/2026 14:57:16	Não houve manifestação de recurso para o lote.
SISTEMA	08/06/2026 14:57:16	Tempo de manifestação de interesse recursal encerrado para o lote 10.
PREGOEIRO	08/06/2026 14:59:53	Fase alterada para ADJUDICAÇÃO.
PREGOEIRO	08/06/2026 15:00:00	Declaro adjudicado o pregão do lote 10 para o licitante R de Mello Moreles Informatica EPP com o valor de R\$ 3.205,0000.
PREGOEIRO	08/06/2026 15:01:46	Nada mais a tratar, o Pregoeiro encerrou a sessão pública de Pregão Eletrônico, agradecendo a participação de todos e fez lavrar a presente Ata, que após lida e achada conforme, vai ser assinada pela equipe.

HABILITAÇÃO	
Licitante	CNPJ
R de Mello Moreles Informatica EPP	07161411000108

Prosseguindo, foram analisados os documentos anexados a proposta para a fase de Habilitação, o Pregoeiro declara habilitada a Empresa R de Mello Moreles Informatica EPP, CNPJ: 07161411000108

Por isto, procedeu-se adjudicado para a empresa

ADJUDICAÇÃO			
Licitante	CNPJ	Data/Hora	Valor
R de Mello Moreles Informatica EPP	07161411000108	08/06/2026 15:00:00	3.205,0000



Nº Ata: 1 Nº Edital: 01/2026-1 Nº Processo: 01/2026

Objeto: REGISTRO DE PREÇOS PARA A AQUISIÇÃO DE EQUIPAMENTOS E SUPRIMENTOS DE INFORMÁTICA, ELETRÔNICOS, AUDIO E DE ESCRITÓRIO, PARA ATENDER AS NECESSIDADES DA CÂMARA MUNICIPAL DE LARANJEIRAS DO SUL., conforme especificação - ANEXO, do Edital.

Às 15:02:31 do dia 3 de junho do ano de 2026, nas dependências do(a) Câmara Municipal de Laranjeiras do Sul - PR, situada no(a) PC RUI BARBOSA - 1 - CENTRO, Laranjeiras Do Sul/PR, reuniu-se a Equipe de Pregão Eletrônico designada, visando a realização de PREGÃO ELETRÔNICO de Menor Preço nº 01/2026-1, para a aquisição de REGISTRO DE PREÇOS PARA A AQUISIÇÃO DE EQUIPAMENTOS E SUPRIMENTOS DE INFORMÁTICA, ELETRÔNICOS, AUDIO E DE ESCRITÓRIO, PARA ATENDER AS NECESSIDADES DA CÂMARA MUNICIPAL DE LARANJEIRAS DO SUL..

Iniciando os trabalhos, O Pregoeiro abriu a sessão pública em atendimento às disposições contidas no edital, fazendo o acolhimento das propostas recebidas e abrindo a fase de lances.

Lote: 11 Valor Arrematado: 105,0000

Licitante Vencedor: R de Mello Moreles Informatica EPP

PROPOSTAS INICIAIS DOS LICITANTES				
Seq.	Data/Hora	Licitante	Valor	Status
1	03/06/2026 14:43:19	Licitante 01	116,5900	C
2	03/06/2026 14:48:47	Licitante 02	116,0000	C

(C) Propostas Classificadas (D) Propostas Desclassificadas (R) Propostas Reclassificadas

LANCES			
Seq.	Data/Hora	Licitante	Valor
1	03/06/2026 15:30:53	Licitante 01	115,9000
2	03/06/2026 15:53:31	Licitante 01	105,0000

Às 11:27 horas do dia 8 de junho de 2026, foi encerrado a Sessão de disputa. Sendo arrematante a empresa R de Mello Moreles Informatica EPP.

EVENTOS			
Evento	Data/Hora Inicial do	Data/Hora Final do	Vezes
AGUARDANDO ABERTURA DE PROPOSTAS	03/06/2026 15:02:31	03/06/2026 15:28:59	1ª
LANCES	03/06/2026 15:28:59	03/06/2026 15:53:31	1ª
ABERTURA DE VISTAS	03/06/2026 15:53:33	08/06/2026 11:27:30	1ª
HABILITAÇÃO	08/06/2026 11:27:20	08/06/2026 14:27:03	1ª
RECURSO	08/06/2026 14:27:02	08/06/2026 15:01:47	1ª
ADJUDICAÇÃO	08/06/2026 14:59:53	08/06/2026 15:00:00	1ª
ADJUDICAÇÃO	08/06/2026 15:01:46		2ª

(1ª, 2ª...) Indicador de vezes que ocorreu o evento.

TROCA DE MENSAGENS		
Apelido	Data/Hora	Mensagem
SISTEMA	03/06/2026 15:02:31	Às 15:02:31 do dia 3 de junho do ano de 2026, nas dependências do(a) Câmara Municipal de Laranjeiras do Sul - PR, situada no(a) PC RUI BARBOSA - 1 - CENTRO, Laranjeiras Do Sul/PR, reuniu-se a Equipe de Pregão Eletrônico designada, visando a realização de PREGÃO ELETRÔNICO de Menor Preço nº 01/2026-1, para a aquisição de REGISTRO DE PREÇOS PARA A AQUISIÇÃO DE EQUIPAMENTOS E SUPRIMENTOS DE INFORMÁTICA, ELETRÔNICOS, AUDIO E DE ESCRITÓRIO, PARA ATENDER AS NECESSIDADES DA CÂMARA MUNICIPAL DE LARANJEIRAS DO SUL..
SISTEMA	03/06/2026 15:02:31	Aberto a sessão da ata para o lote 11.
SISTEMA	03/06/2026 15:02:31	Declaro iniciada a fase de AGUARDANDO ABERTURA DE PROPOSTAS.
SISTEMA	03/06/2026 15:28:59	Valor inicial da proposta do licitante Licitante 01: R\$ 116,5900.
SISTEMA	03/06/2026 15:28:59	Valor inicial da proposta do licitante Licitante 02: R\$ 116,0000.
PREGOEIRO	03/06/2026 15:28:59	Aberto as propostas do lote 11.



TROCA DE MENSAGENS

Apelido	Data/Hora	Mensagem
SISTEMA	03/06/2026 15:28:59	Declaro iniciada a fase de LANCES.
Licitante 01	03/06/2026 15:30:53	O lance do licitante Licitante 01 para o lote 11 foi de R\$115,90.
SISTEMA	03/06/2026 15:45:49	Tempo randômico iniciado para o lote 11
SISTEMA	03/06/2026 15:48:20	Etapa Fechada iniciada para o lote 11
SISTEMA	03/06/2026 15:53:31	Finalizada a etapa fechada para o lote 11.
SISTEMA	03/06/2026 15:53:31	O lance do licitante Licitante 01 para o lote 11 na etapa fechada foi de R\$105,00.
SISTEMA	03/06/2026 15:53:31	O lote 11 mudou para fase de Abertura de Vistas.
PREGOEIRO	03/06/2026 15:56:18	Declaro iniciado a negociação direta com o licitante Licitante 01.
PREGOEIRO	03/06/2026 15:56:18	Sr. Licitante Licitante 01, envie a sua proposta.
PREGOEIRO	03/06/2026 16:02:31	SENHORES LICITANTES, CONFORME ITEM 6.22.4 FICA CONCEDIDO O PRAZO DE DUAS HORAS PARA O ENVIO DA PROPOSTA READEQUADA AO VALOR FINAL DE LANCE, ACOMAPANHADA DA FICHA TÉCNICA DE CADA PRODUTO OFERTADO.
PREGOEIRO	03/06/2026 16:02:45	Pregoeiro solicitou anexo para a empresa NELSON BAVARESCO & BAVARESCO LTDA EPP. Foi concedido o prazo de 120 minutos para envio dos documentos, com encerramento em 03/06/2026 às 18:02.
PREGOEIRO	03/06/2026 16:02:45	Pregoeiro solicitou anexo para a empresa R de Mello Moreles Informatica EPP. Foi concedido o prazo de 120 minutos para envio dos documentos, com encerramento em 03/06/2026 às 18:02.
PREGOEIRO	03/06/2026 16:05:15	DEVIDO AO TERMINO DO HORÁRIO DE EXPEDIENTE DO LEGISLATIVO, FICA SUSPENSA A PRESENTE SESSÃO PARA RECEBIMENTO E ANÁLISE DOS DOCUMENTOS. SUA RETOMADA SE DARÁ NA DATA DE 08/06/2026 AS 09:00 HORAS. FICA MANTIDO O PRAZO PARA O ENVIO DA PROPOSTA READEQUADA.
LICITANTE 02	03/06/2026 17:06:19	Empresa NELSON BAVARESCO & BAVARESCO LTDA EPP anexou o documento Documentosanexoeproposta.zip solicitado.
LICITANTE 01	03/06/2026 17:07:59	Empresa R de Mello Moreles Informatica EPP anexou o documento Habilitao.rar solicitado.
LICITANTE 02	03/06/2026 17:15:10	Empresa NELSON BAVARESCO & BAVARESCO LTDA EPP anexou o documento CATALOGOS.zip solicitado.
PREGOEIRO	08/06/2026 09:02:46	BOM DIA A TODOS. RETOMANDO A SESSÃO. SENHORES LICITANTES ESTAREMOS REALIZANDO A CONFERENCIA DAS PROPOSTAS. FAVOR AGUARDAR.
PREGOEIRO	08/06/2026 11:27:20	Declaro classificado o licitante Licitante 01.
PREGOEIRO	08/06/2026 11:27:20	Às 11:27 horas do dia 8 de junho de 2026, foi encerrado a Sessão de disputa. Sendo arrematante a empresa R de Mello Moreles Informatica EPP.
PREGOEIRO	08/06/2026 11:27:29	Fase alterada para HABILITAÇÃO.
PREGOEIRO	08/06/2026 11:27:30	Fase alterada para HABILITAÇÃO.
PREGOEIRO	08/06/2026 11:55:59	A SESSÃO SERÁ SUSPENSA EM VIRTUDE DO INTERVALO PARA ALMOÇO. SUA RETOMADA SE DARÁ AS 13:30 HORAS.
PREGOEIRO	08/06/2026 13:34:28	BOA TARDE A TODOS, RETOMANDO A SESSÃO.
PREGOEIRO	08/06/2026 13:34:28	BOA TARDE A TODOS, RETOMANDO A SESSÃO.
PREGOEIRO	08/06/2026 13:38:22	Pregoeiro solicitou anexo para a empresa NELSON BAVARESCO & BAVARESCO LTDA EPP. Foi concedido o prazo de 120 minutos para envio dos documentos, com encerramento em 08/06/2026 às 15:38.
LICITANTE 02	08/06/2026 14:07:07	Empresa NELSON BAVARESCO & BAVARESCO LTDA EPP anexou o documento PROPOSTAATUALIZADAECATALOGO.rar solicitado.
LICITANTE 02	08/06/2026 14:10:07	O documento PROPOSTAATUALIZADAECATALOGO.rar foi removido pelo Fornecedor NELSON BAVARESCO & BAVARESCO LTDA EPP.
LICITANTE 02	08/06/2026 14:16:29	Empresa NELSON BAVARESCO & BAVARESCO LTDA EPP anexou o documento PROPOSTAATUALIZADAECATALOGO_6cc98d6b-be4f-4fc6-98ab-b2b6353651ff.rar solicitado.
PREGOEIRO	08/06/2026 14:26:51	Habilitado o licitante R de Mello Moreles Informatica EPP pelo motivo: CUMPRIU COM OS REQUISITOS DE HABILITAÇÃO..
PREGOEIRO	08/06/2026 14:27:03	Declaro habilitado o licitante R de Mello Moreles Informatica EPP.
PREGOEIRO	08/06/2026 14:27:03	Fase alterada para INTENÇÃO DE RECURSO.
PREGOEIRO	08/06/2026 14:27:16	Declaro iniciado o tempo de manifestação de interposição recursal motivada de 30 minutos(s) para o lote 11.
SISTEMA	08/06/2026 14:57:16	Não houve manifestação de recurso para o lote.

Ata de Realização de Pregão Eletrônico
Número de Pregão Eletrônico: 01/2026-1

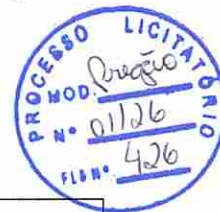

TROCA DE MENSAGENS		
Apelido	Data/Hora	Mensagem
SISTEMA	08/06/2026 14:57:16	Tempo de manifestação de interesse recursal encerrado para o lote 11.
PREGOEIRO	08/06/2026 14:59:53	Fase alterada para ADJUDICAÇÃO.
PREGOEIRO	08/06/2026 15:00:00	Declaro adjudicado o pregão do lote 11 para o licitante R de Mello Moreles Informatica EPP com o valor de R\$ 105,0000.
PREGOEIRO	08/06/2026 15:01:47	Nada mais a tratar, o Pregoeiro encerrou a sessão pública de Pregão Eletrônico, agradecendo a participação de todos e fez lavrar a presente Ata, que após lida e achada conforme, vai ser assinada pela equipe.

HABILITAÇÃO	
Licitante	CNPJ
R de Mello Moreles Informatica EPP	07161411000108

Prosseguindo, foram analisados os documentos anexados a proposta para a fase de Habilitação, o Pregoeiro declara habilitada a Empresa R de Mello Moreles Informatica EPP, CNPJ: 07161411000108

Por isto, procedeu-se adjudicado para a empresa

ADJUDICAÇÃO			
Licitante	CNPJ	Data/Hora	Valor
R de Mello Moreles Informatica EPP	07161411000108	08/06/2026 15:00:00	105,0000

Ata de Realização de Pregão Eletrônico
Número de Pregão Eletrônico: 01/2026-1



Nº Ata: 1 Nº Edital: 01/2026-1 Nº Processo: 01/2026

Objeto: **REGISTRO DE PREÇOS PARA A AQUISIÇÃO DE EQUIPAMENTOS E SUPRIMENTOS DE INFORMÁTICA, ELETRÔNICOS, AUDIO E DE ESCRITÓRIO, PARA ATENDER AS NECESSIDADES DA CÂMARA MUNICIPAL DE LARANJEIRAS DO SUL., conforme especificação - ANEXO, do Edital.**

Às 15:02:31 do dia 3 de junho do ano de 2026, nas dependências do(a) Câmara Municipal de Laranjeiras do Sul - PR, situada no(a) PC RUI BARBOSA - 1 - CENTRO, Laranjeiras Do Sul/PR, reuniu-se a Equipe de Pregão Eletrônico designada, visando a realização de PREGÃO ELETRÔNICO de Menor Preço nº 01/2026-1, para a aquisição de REGISTRO DE PREÇOS PARA A AQUISIÇÃO DE EQUIPAMENTOS E SUPRIMENTOS DE INFORMÁTICA, ELETRÔNICOS, AUDIO E DE ESCRITÓRIO, PARA ATENDER AS NECESSIDADES DA CÂMARA MUNICIPAL DE LARANJEIRAS DO SUL..

Iniciando os trabalhos, O Pregoeiro abriu a sessão pública em atendimento às disposições contidas no edital, fazendo o acolhimento das propostas recebidas e abrindo a fase de lances.

Lote: 12 Valor Arrematado: 5.530,0000

Licitante Vencedor: R de Mello Moreles Informatica EPP

PROPOSTAS INICIAIS DOS LICITANTES				
Seq.	Data/Hora	Licitante	Valor	Status
1	03/06/2026 14:43:19	Licitante 01	5.590,3500	C
2	03/06/2026 14:48:47	Licitante 02	5.590,0000	C

(C) Propostas Classificadas (D) Propostas Desclassificadas (R) Propostas Reclassificadas

LANCES			
Seq.	Data/Hora	Licitante	Valor
1	03/06/2026 15:31:03	Licitante 01	5.589,9000
2	03/06/2026 15:53:32	Licitante 01	5.530,0000

EVENTOS			
Evento	Data/Hora Inicial do	Data/Hora Final do	Vezes
AGUARDANDO ABERTURA DE PROPOSTAS	03/06/2026 15:02:31	03/06/2026 15:28:59	1ª
LANCES	03/06/2026 15:28:59	03/06/2026 15:53:32	1ª
ABERTURA DE VISTAS	03/06/2026 15:53:33	08/06/2026 11:26:04	1ª
HABILITAÇÃO	08/06/2026 11:26:04	08/06/2026 14:27:03	1ª
RECURSO	08/06/2026 14:27:03	08/06/2026 15:01:47	1ª
ADJUDICAÇÃO	08/06/2026 14:59:53	08/06/2026 15:00:00	1ª
ADJUDICAÇÃO	08/06/2026 15:01:47		2ª

(1ª, 2ª...) Indicador de vezes que ocorreu o evento.

TROCA DE MENSAGENS		
Apelido	Data/Hora	Mensagem
SISTEMA	03/06/2026 15:02:31	Às 15:02:31 do dia 3 de junho do ano de 2026, nas dependências do(a) Câmara Municipal de Laranjeiras do Sul - PR, situada no(a) PC RUI BARBOSA - 1 - CENTRO, Laranjeiras Do Sul/PR, reuniu-se a Equipe de Pregão Eletrônico designada, visando a realização de PREGÃO ELETRÔNICO de Menor Preço nº 01/2026-1, para a aquisição de REGISTRO DE PREÇOS PARA A AQUISIÇÃO DE EQUIPAMENTOS E SUPRIMENTOS DE INFORMÁTICA, ELETRÔNICOS, AUDIO E DE ESCRITÓRIO, PARA ATENDER AS NECESSIDADES DA CÂMARA MUNICIPAL DE LARANJEIRAS DO SUL..
SISTEMA	03/06/2026 15:02:31	Aberto a sessão da ata para o lote 12.
SISTEMA	03/06/2026 15:02:31	Declaro iniciada a fase de AGUARDANDO ABERTURA DE PROPOSTAS.
SISTEMA	03/06/2026 15:28:59	Valor inicial da proposta do licitante Licitante 01: R\$ 5.590,3500.
SISTEMA	03/06/2026 15:28:59	Valor inicial da proposta do licitante Licitante 02: R\$ 5.590,0000.
PREGOEIRO	03/06/2026 15:28:59	Aberto as propostas do lote 12.
SISTEMA	03/06/2026 15:28:59	Declaro iniciada a fase de LANCES.



TROCA DE MENSAGENS		
Apelido	Data/Hora	Mensagem
Licitante 01	03/06/2026 15:31:03	O lance do licitante Licitante 01 para o lote 12 foi de R\$5.589,90.
SISTEMA	03/06/2026 15:45:49	Tempo randômico iniciado para o lote 12
SISTEMA	03/06/2026 15:48:21	Etapa Fechada iniciada para o lote 12
SISTEMA	03/06/2026 15:53:32	Finalizada a etapa fechada para o lote 12.
SISTEMA	03/06/2026 15:53:32	O lance do licitante Licitante 01 para o lote 12 na etapa fechada foi de R\$5.530,00.
SISTEMA	03/06/2026 15:53:33	O lote 12 mudou para fase de Abertura de Vistas.
PREGOEIRO	03/06/2026 15:56:19	Declaro iniciado a negociação direta com o licitante Licitante 01.
PREGOEIRO	03/06/2026 15:56:19	Sr. Licitante Licitante 01, envie a sua proposta.
PREGOEIRO	03/06/2026 16:02:31	SENHORES LICITANTES, CONFORME ITEM 6.22.4 FICA CONCEDIDO O PRAZO DE DUAS HORAS PARA O ENVIO DA PROPOSTA READEQUADA AO VALOR FINAL DE LANCE, ACOMAPANHADA DA FICHA TÉCNICA DE CADA PRODUTO OFERTADO.
PREGOEIRO	03/06/2026 16:02:45	Pregoeiro solicitou anexo para a empresa NELSON BAVARESCO & BAVARESCO LTDA EPP. Foi concedido o prazo de 120 minutos para envio dos documentos, com encerramento em 03/06/2026 às 18:02.
PREGOEIRO	03/06/2026 16:02:45	Pregoeiro solicitou anexo para a empresa R de Mello Moreles Informatica EPP. Foi concedido o prazo de 120 minutos para envio dos documentos, com encerramento em 03/06/2026 às 18:02.
PREGOEIRO	03/06/2026 16:05:15	DEVIDO AO TERMINO DO HORÁRIO DE EXPEDIENTE DO LEGISLATIVO, FICA SUSPENSA A PRESENTE SESSÃO PARA RECEBIMENTO E ANÁLISE DOS DOCUMENTOS. SUA RETOMADA SE DARÁ NA DATA DE 08/06/2026 AS 09:00 HORAS. FICA MANTIDO O PRAZO PARA O ENVIO DA PROPOSTA READEQUADA.
LICITANTE 02	03/06/2026 17:06:19	Empresa NELSON BAVARESCO & BAVARESCO LTDA EPP anexou o documento Documentosanexoeproposta.zip solicitado.
LICITANTE 01	03/06/2026 17:07:59	Empresa R de Mello Moreles Informatica EPP anexou o documento Habilitao.rar solicitado.
LICITANTE 02	03/06/2026 17:15:10	Empresa NELSON BAVARESCO & BAVARESCO LTDA EPP anexou o documento CATALOGOS.zip solicitado.
PREGOEIRO	08/06/2026 09:02:46	BOM DIA A TODOS. RETOMANDO A SESSÃO. SENHORES LICITANTES ESTAREMOS REALIZANDO A CONFERENCIA DAS PROPOSTAS. FAVOR AGUARDAR.
PREGOEIRO	08/06/2026 11:25:57	para o item 12: O Modelo ofertado será claddificado devido a duplo entendimento quanto a especificação do processador, sendo determinante a aceitação devido ao comparativo e o requisito mínimo exigidos Passmark. O processador Intel Core 7 150U possui uma pontuação média de 14.989 pontos no benchmark multi-thread do PassMark (CPU Mark). Já o seu desempenho em linha única (Single Thread Rating) atinge aproximadamente 3.519 a 3.558 pontos O processador Intel Core i5-13420H possui uma pontuação média de 17.118 pontos no benchmark multi-thread do PassMark (CPU Mark). Já o seu desempenho em linha única (Single Thread Rating) fica na faixa dos 3.400 a 3.500 pontos, atendendo portanto quanto as demais especificações solicitadas: Total de Núcleos: 8 núcleos (4 núcleos de Performance / 4 núcleos de Eficiência). Total de Threads: 12 threads. Frequência Máxima (Turbo): Até 4.60 GHz nos núcleos de performance. Cache: 12 MB Intel Smart Cache. Consumo (TDP): Base de 45 W, podendo atingir até 115 W em picos de alta demanda (Turbo). Comparação Direta: i5-13420H vs. Core 7 150U • Poder Multi-thread: O i5-13420H é cerca de 14% mais rápido em tarefas pesadas simultâneas (17.118 vs. 14.989 pontos) devido ao seu limite de consumo de energia muito maior (45W vs 15W), o que permite manter frequências altas por mais tempo sob estresse.
PREGOEIRO	08/06/2026 11:26:04	Fase alterada para HABILITAÇÃO.
PREGOEIRO	08/06/2026 11:55:59	A SESSÃO SERÁ SUSPENSA EM VIRTUDE DO INTERVALO PARA ALMOÇO. SUA RETOMADA SE DARÁ AS 13:30 HORAS.
PREGOEIRO	08/06/2026 13:34:28	BOA TARDE A TODOS, RETOMANDO A SESSÃO.
PREGOEIRO	08/06/2026 13:34:28	BOA TARDE A TODOS, RETOMANDO A SESSÃO.
PREGOEIRO	08/06/2026 13:38:22	Pregoeiro solicitou anexo para a empresa NELSON BAVARESCO & BAVARESCO LTDA EPP. Foi concedido o prazo de 120 minutos para envio dos documentos, com encerramento em 08/06/2026 às 15:38.
LICITANTE 02	08/06/2026 14:07:07	Empresa NELSON BAVARESCO & BAVARESCO LTDA EPP anexou o documento PROPOSTAATUALIZADAECATALOGO.rar solicitado.
LICITANTE 02	08/06/2026 14:10:07	O documento PROPOSTAATUALIZADAECATALOGO.rar foi removido pelo Fornecedor NELSON BAVARESCO & BAVARESCO LTDA EPP.
LICITANTE 02	08/06/2026 14:16:29	Empresa NELSON BAVARESCO & BAVARESCO LTDA EPP anexou o documento PROPOSTAATUALIZADAECATALOGO_6cc98d6b-be4f-4fc6-98ab-b2b6353651ff.rar solicitado.
PREGOEIRO	08/06/2026 14:26:51	Habilitado o licitante R de Mello Moreles Informatica EPP pelo motivo: CUMPRIU COM OS

Ata de Realização de Pregão Eletrônico
 Número de Pregão Eletrônico: 01/2026-1

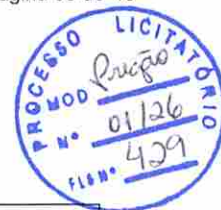

TROCA DE MENSAGENS		
Apelido	Data/Hora	Mensagem
PREGOEIRO	08/06/2026 14:26:51	REQUISITOS DE HABILITAÇÃO..
PREGOEIRO	08/06/2026 14:27:03	Declaro habilitado o licitante R de Mello Moreles Informatica EPP.
PREGOEIRO	08/06/2026 14:27:03	Fase alterada para INTENÇÃO DE RECURSO.
PREGOEIRO	08/06/2026 14:27:16	Declaro iniciado o tempo de manifestação de interposição recursal motivada de 30 minutos(s) para o lote 12.
SISTEMA	08/06/2026 14:57:16	Não houve manifestação de recurso para o lote.
SISTEMA	08/06/2026 14:57:16	Tempo de manifestação de interesse recursal encerrado para o lote 12.
PREGOEIRO	08/06/2026 14:59:53	Fase alterada para ADJUDICAÇÃO.
PREGOEIRO	08/06/2026 15:00:00	Declaro adjudicado o pregão do lote 12 para o licitante R de Mello Moreles Informatica EPP com o valor de R\$ 5.530,0000.
PREGOEIRO	08/06/2026 15:01:47	Nada mais a tratar, o Pregoeiro encerrou a sessão pública de Pregão Eletrônico, agradecendo a participação de todos e fez lavrar a presente Ata, que após lida e achada conforme, vai ser assinada pela equipe.

HABILITAÇÃO	
Licitante	CNPJ
R de Mello Moreles Informatica EPP	07161411000108

Prosseguindo, foram analisados os documentos anexados a proposta para a fase de Habilitação, o Pregoeiro declara habilitada a Empresa R de Mello Moreles Informatica EPP, CNPJ: 07161411000108

Por isto, procedeu-se adjudicado para a empresa

ADJUDICAÇÃO			
Licitante	CNPJ	Data/Hora	Valor
R de Mello Moreles Informatica EPP	07161411000108	08/06/2026 15:00:00	5.530,0000



Nº Ata: 1 Nº Edital: 01/2026-1 Nº Processo: 01/2026

Objeto: REGISTRO DE PREÇOS PARA A AQUISIÇÃO DE EQUIPAMENTOS E SUPRIMENTOS DE INFORMÁTICA, ELETRÔNICOS, AUDIO E DE ESCRITÓRIO, PARA ATENDER AS NECESSIDADES DA CÂMARA MUNICIPAL DE LARANJEIRAS DO SUL., conforme especificação - ANEXO, do Edital.

Às 15:02:31 do dia 3 de junho do ano de 2026, nas dependências do(a) Câmara Municipal de Laranjeiras do Sul - PR, situada no(a) PC RUI BARBOSA - 1 - CENTRO, Laranjeiras Do Sul/PR, reuniu-se a Equipe de Pregão Eletrônico designada, visando a realização de PREGÃO ELETRÔNICO de Menor Preço nº 01/2026-1, para a aquisição de REGISTRO DE PREÇOS PARA A AQUISIÇÃO DE EQUIPAMENTOS E SUPRIMENTOS DE INFORMÁTICA, ELETRÔNICOS, AUDIO E DE ESCRITÓRIO, PARA ATENDER AS NECESSIDADES DA CÂMARA MUNICIPAL DE LARANJEIRAS DO SUL..

Iniciando os trabalhos, O Pregoeiro abriu a sessão pública em atendimento às disposições contidas no edital, fazendo o acolhimento das propostas recebidas e abrindo a fase de lances.

Lote: 13 Valor Arrematado: 9.010,0000

Licitante Vencedor: R de Mello Moreles Informatica EPP

PROPOSTAS INICIAIS DOS LICITANTES				
Seq.	Data/Hora	Licitante	Valor	Status
1	03/06/2026 14:43:19	Licitante 01	9.040,0000	C
2	03/06/2026 14:48:47	Licitante 02	9.040,0000	C

(C) Propostas Classificadas (D) Propostas Desclassificadas (R) Propostas Reclassificadas

LANCES			
Seq.	Data/Hora	Licitante	Valor
1	03/06/2026 15:53:33	Licitante 01	9.010,0000

Às 11:27 horas do dia 8 de junho de 2026, foi encerrado a Sessão de disputa. Sendo arrematante a empresa R de Mello Moreles Informatica EPP.

EVENTOS			
Evento	Data/Hora Inicial do	Data/Hora Final do	Vezes
AGUARDANDO ABERTURA DE PROPOSTAS	03/06/2026 15:02:31	03/06/2026 15:29:00	1ª
LANCES	03/06/2026 15:28:59	03/06/2026 15:53:33	1ª
ABERTURA DE VISTAS	03/06/2026 15:53:33	08/06/2026 11:27:30	1ª
HABILITAÇÃO	08/06/2026 11:27:20	08/06/2026 14:27:03	1ª
RECURSO	08/06/2026 14:27:03	08/06/2026 15:01:47	1ª
ADJUDICAÇÃO	08/06/2026 14:59:53	08/06/2026 15:00:00	1ª
ADJUDICAÇÃO	08/06/2026 15:01:47		2ª

(1ª, 2ª...) Indicador de vezes que ocorreu o evento.

TROCA DE MENSAGENS		
Apelido	Data/Hora	Mensagem
SISTEMA	03/06/2026 15:02:31	Às 15:02:31 do dia 3 de junho do ano de 2026, nas dependências do(a) Câmara Municipal de Laranjeiras do Sul - PR, situada no(a) PC RUI BARBOSA - 1 - CENTRO, Laranjeiras Do Sul/PR, reuniu-se a Equipe de Pregão Eletrônico designada, visando a realização de PREGÃO ELETRÔNICO de Menor Preço nº 01/2026-1, para a aquisição de REGISTRO DE PREÇOS PARA A AQUISIÇÃO DE EQUIPAMENTOS E SUPRIMENTOS DE INFORMÁTICA, ELETRÔNICOS, AUDIO E DE ESCRITÓRIO, PARA ATENDER AS NECESSIDADES DA CÂMARA MUNICIPAL DE LARANJEIRAS DO SUL..
SISTEMA	03/06/2026 15:02:31	Aberto a sessão da ata para o lote 13.
SISTEMA	03/06/2026 15:02:31	Declaro iniciada a fase de AGUARDANDO ABERTURA DE PROPOSTAS.
SISTEMA	03/06/2026 15:29:00	Valor inicial da proposta do licitante Licitante 01: R\$ 9.040,0000.
SISTEMA	03/06/2026 15:29:00	Valor inicial da proposta do licitante Licitante 02: R\$ 9.040,0000.
PREGOEIRO	03/06/2026 15:29:00	Aberto as propostas do lote 13.
SISTEMA	03/06/2026 15:29:00	Declaro iniciada a fase de LANÇES.



TROCA DE MENSAGENS

Apelido	Data/Hora	Mensagem
SISTEMA	03/06/2026 15:45:49	Tempo randômico iniciado para o lote 13
SISTEMA	03/06/2026 15:48:22	Etapa Fechada iniciada para o lote 13
SISTEMA	03/06/2026 15:53:33	Finalizada a etapa fechada para o lote 13.
SISTEMA	03/06/2026 15:53:33	O lance do licitante Licitante 01 para o lote 13 na etapa fechada foi de R\$9.010,00.
SISTEMA	03/06/2026 15:53:33	O lote 13 mudou para fase de Abertura de Vistas.
PREGOEIRO	03/06/2026 15:56:20	Declaro iniciado a negociação direta com o licitante Licitante 01.
PREGOEIRO	03/06/2026 15:56:20	Sr. Licitante Licitante 01, envie a sua proposta.
PREGOEIRO	03/06/2026 16:02:31	SENHORES LICITANTES, CONFORME ITEM 6.22.4 FICA CONCEDIDO O PRAZO DE DUAS HORAS PARA O ENVIO DA PROPOSTA READEQUADA AO VALOR FINAL DE LANCE, ACOMPAANHADA DA FICHA TÉCNICA DE CADA PRODUTO OFERTADO.
PREGOEIRO	03/06/2026 16:02:45	Pregoeiro solicitou anexo para a empresa NELSON BAVARESCO & BAVARESCO LTDA EPP. Foi concedido o prazo de 120 minutos para envio dos documentos, com encerramento em 03/06/2026 às 18:02.
PREGOEIRO	03/06/2026 16:02:45	Pregoeiro solicitou anexo para a empresa R de Mello Moreles Informatica EPP. Foi concedido o prazo de 120 minutos para envio dos documentos, com encerramento em 03/06/2026 às 18:02.
PREGOEIRO	03/06/2026 16:05:15	DEVIDO AO TERMINO DO HORÁRIO DE EXPEDIENTE DO LEGISLATIVO, FICA SUSPENSA A PRESENTE SESSÃO PARA RECEBIMENTO E ANÁLISE DOS DOCUMENTOS. SUA RETOMADA SE DARÁ NA DATA DE 08/06/2026 AS 09:00 HORAS. FICA MANTIDO O PRAZO PARA O ENVIO DA PROPOSTA READEQUADA.
LICITANTE 02	03/06/2026 17:06:19	Empresa NELSON BAVARESCO & BAVARESCO LTDA EPP anexou o documento Documentosanexoeproposta.zip solicitado.
LICITANTE 01	03/06/2026 17:07:59	Empresa R de Mello Moreles Informatica EPP anexou o documento Habilitao.rar solicitado.
LICITANTE 02	03/06/2026 17:15:10	Empresa NELSON BAVARESCO & BAVARESCO LTDA EPP anexou o documento CATALOGOS.zip solicitado.
PREGOEIRO	08/06/2026 09:02:46	BOM DIA A TODOS. RETOMANDO A SESSÃO. SENHORES LICITANTES ESTAREMOS REALIZANDO A CONFERENCIA DAS PROPOSTAS. FAVOR AGUARDAR.
PREGOEIRO	08/06/2026 11:27:20	Declaro classificado o licitante Licitante 01.
PREGOEIRO	08/06/2026 11:27:20	Às 11:27 horas do dia 8 de junho de 2026, foi encerrado a Sessão de disputa. Sendo arrematante a empresa R de Mello Moreles Informatica EPP.
PREGOEIRO	08/06/2026 11:27:29	Fase alterada para HABILITAÇÃO.
PREGOEIRO	08/06/2026 11:27:30	Fase alterada para HABILITAÇÃO.
PREGOEIRO	08/06/2026 11:55:59	A SESSÃO SERÁ SUSPENSA EM VIRTUDE DO INTERVALO PARA ALMOÇO. SUA RETOMADA SE DARÁ AS 13:30 HORAS.
PREGOEIRO	08/06/2026 13:34:28	BOA TARDE A TODOS, RETOMANDO A SESSÃO.
PREGOEIRO	08/06/2026 13:34:28	BOA TARDE A TODOS, RETOMANDO A SESSÃO.
PREGOEIRO	08/06/2026 13:38:22	Pregoeiro solicitou anexo para a empresa NELSON BAVARESCO & BAVARESCO LTDA EPP. Foi concedido o prazo de 120 minutos para envio dos documentos, com encerramento em 08/06/2026 às 15:38.
LICITANTE 02	08/06/2026 14:07:07	Empresa NELSON BAVARESCO & BAVARESCO LTDA EPP anexou o documento PROPOSTAATUALIZADAECATALOGO.rar solicitado.
LICITANTE 02	08/06/2026 14:10:07	O documento PROPOSTAATUALIZADAECATALOGO.rar foi removido pelo Fornecedor NELSON BAVARESCO & BAVARESCO LTDA EPP.
LICITANTE 02	08/06/2026 14:16:29	Empresa NELSON BAVARESCO & BAVARESCO LTDA EPP anexou o documento PROPOSTAATUALIZADAECATALOGO_6cc98d6b-be4f-4fc6-98ab-b2b6353651ff.rar solicitado.
PREGOEIRO	08/06/2026 14:26:51	Habilitado o licitante R de Mello Moreles Informatica EPP pelo motivo: CUMPRIU COM OS REQUISITOS DE HABILITAÇÃO..
PREGOEIRO	08/06/2026 14:27:03	Declaro habilitado o licitante R de Mello Moreles Informatica EPP.
PREGOEIRO	08/06/2026 14:27:03	Fase alterada para INTENÇÃO DE RECURSO.
PREGOEIRO	08/06/2026 14:27:16	Declaro iniciado o tempo de manifestação de interposição recursal motivada de 30 minutos(s) para o lote 13.
SISTEMA	08/06/2026 14:57:16	Não houve manifestação de recurso para o lote.
SISTEMA	08/06/2026 14:57:16	Tempo de manifestação de interesse recursal encerrado para o lote 13.
PREGOEIRO	08/06/2026 14:59:53	Fase alterada para ADJUDICAÇÃO.

Ata de Realização de Pregão Eletrônico
 Número de Pregão Eletrônico: 01/2026-1



TROCA DE MENSAGENS		
Apelido	Data/Hora	Mensagem
PREGOEIRO	08/06/2026 15:00:00	Declaro adjudicado o pregão do lote 13 para o licitante R de Mello Moreles Informatica EPP com o valor de R\$ 9.010,0000.
PREGOEIRO	08/06/2026 15:01:47	Nada mais a tratar, o Pregoeiro encerrou a sessão pública de Pregão Eletrônico, agradecendo a participação de todos e fez lavrar a presente Ata, que após lida e achada conforme, vai ser assinada pela equipe.

HABILITAÇÃO	
Licitante	CNPJ
R de Mello Moreles Informatica EPP	07161411000108

Prosseguindo, foram analisados os documentos anexados a proposta para a fase de Habilitação, o Pregoeiro declara habilitada a Empresa R de Mello Moreles Informatica EPP, CNPJ: 07161411000108

Por isto, procedeu-se adjudicado para a empresa

ADJUDICAÇÃO			
Licitante	CNPJ	Data/Hora	Valor
R de Mello Moreles Informatica EPP	07161411000108	08/06/2026 15:00:00	9.010,0000



Ata de Realização de Pregão Eletrônico
Número de Pregão Eletrônico: 01/2026-1

Nº Ata: 1 Nº Edital: 01/2026-1 Nº Processo: 01/2026

Objeto: **REGISTRO DE PREÇOS PARA A AQUISIÇÃO DE EQUIPAMENTOS E SUPRIMENTOS DE INFORMÁTICA, ELETRÔNICOS, AUDIO E DE ESCRITÓRIO, PARA ATENDER AS NECESSIDADES DA CÂMARA MUNICIPAL DE LARANJEIRAS DO SUL., conforme especificação - ANEXO, do Edital.**

Às 15:02:31 do dia 3 de junho do ano de 2026, nas dependências do(a) Câmara Municipal de Laranjeiras do Sul - PR, situada no(a) PC RUI BARBOSA - 1 - CENTRO, Laranjeiras Do Sul/PR, reuniu-se a Equipe de Pregão Eletrônico designada, visando a realização de PREGÃO ELETRÔNICO de Menor Preço nº 01/2026-1, para a aquisição de REGISTRO DE PREÇOS PARA A AQUISIÇÃO DE EQUIPAMENTOS E SUPRIMENTOS DE INFORMÁTICA, ELETRÔNICOS, AUDIO E DE ESCRITÓRIO, PARA ATENDER AS NECESSIDADES DA CÂMARA MUNICIPAL DE LARANJEIRAS DO SUL..

Iniciando os trabalhos, O Pregoeiro abriu a sessão pública em atendimento às disposições contidas no edital, fazendo o acolhimento das propostas recebidas e abrindo a fase de lances.

Lote: 14 Valor Arrematado: 515,0000

Licitante Vencedor: R de Mello Moreles Informatica EPP

PROPOSTAS INICIAIS DOS LICITANTES				
Seq.	Data/Hora	Licitante	Valor	Status
1	03/06/2026 14:43:20	Licitante 01	531,4000	C
2	03/06/2026 14:48:48	Licitante 02	530,0000	C

(C) Propostas Classificadas (D) Propostas Desclassificadas (R) Propostas Reclassificadas

LANCES			
Seq.	Data/Hora	Licitante	Valor
1	03/06/2026 15:31:15	Licitante 01	529,9000
2	03/06/2026 15:53:30	Licitante 01	515,0000

Às 11:27 horas do dia 8 de junho de 2026, foi encerrado a Sessão de disputa. Sendo arrematante a empresa R de Mello Moreles Informatica EPP.

EVENTOS			
Evento	Data/Hora Inicial do	Data/Hora Final do	Vezes
AGUARDANDO ABERTURA DE PROPOSTAS	03/06/2026 15:02:31	03/06/2026 15:29:00	1ª
LANCES	03/06/2026 15:29:00	03/06/2026 15:53:30	1ª
ABERTURA DE VISTAS	03/06/2026 15:53:33	08/06/2026 11:27:30	1ª
HABILITAÇÃO	08/06/2026 11:27:20	08/06/2026 14:27:03	1ª
RECURSO	08/06/2026 14:27:03	08/06/2026 15:01:47	1ª
ADJUDICAÇÃO	08/06/2026 14:59:53	08/06/2026 15:00:00	1ª
ADJUDICAÇÃO	08/06/2026 15:01:47		2ª

(1ª, 2ª...) Indicador de vezes que ocorreu o evento.

TROCA DE MENSAGENS		
Apelido	Data/Hora	Mensagem
SISTEMA	03/06/2026 15:02:31	Às 15:02:31 do dia 3 de junho do ano de 2026, nas dependências do(a) Câmara Municipal de Laranjeiras do Sul - PR, situada no(a) PC RUI BARBOSA - 1 - CENTRO, Laranjeiras Do Sul/PR, reuniu-se a Equipe de Pregão Eletrônico designada, visando a realização de PREGÃO ELETRÔNICO de Menor Preço nº 01/2026-1, para a aquisição de REGISTRO DE PREÇOS PARA A AQUISIÇÃO DE EQUIPAMENTOS E SUPRIMENTOS DE INFORMÁTICA, ELETRÔNICOS, AUDIO E DE ESCRITÓRIO, PARA ATENDER AS NECESSIDADES DA CÂMARA MUNICIPAL DE LARANJEIRAS DO SUL..
SISTEMA	03/06/2026 15:02:31	Aberto a sessão da ata para o lote 14.
SISTEMA	03/06/2026 15:02:31	Declaro iniciada a fase de AGUARDANDO ABERTURA DE PROPOSTAS.
SISTEMA	03/06/2026 15:29:00	Valor inicial da proposta do licitante Licitante 01: R\$ 531,4000.
SISTEMA	03/06/2026 15:29:00	Valor inicial da proposta do licitante Licitante 02: R\$ 530,0000.
PREGOEIRO	03/06/2026 15:29:00	Aberto as propostas do lote 14.

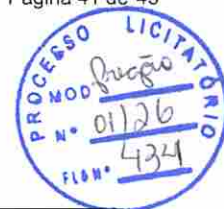

TROCA DE MENSAGENS

Apelido	Data/Hora	Mensagem
SISTEMA	03/06/2026 15:29:00	Declaro iniciada a fase de LANCES.
Licitante 01	03/06/2026 15:31:15	O lance do licitante Licitante 01 para o lote 14 foi de R\$529,90.
SISTEMA	03/06/2026 15:45:49	Tempo randômico iniciado para o lote 14
SISTEMA	03/06/2026 15:48:20	Etapa Fechada iniciada para o lote 14
SISTEMA	03/06/2026 15:53:30	Finalizada a etapa fechada para o lote 14.
SISTEMA	03/06/2026 15:53:30	O lance do licitante Licitante 01 para o lote 14 na etapa fechada foi de R\$515,00.
SISTEMA	03/06/2026 15:53:30	O lote 14 mudou para fase de Abertura de Vistas.
PREGOEIRO	03/06/2026 15:56:21	Declaro iniciado a negociação direta com o licitante Licitante 01.
PREGOEIRO	03/06/2026 15:56:21	Sr. Licitante Licitante 01, envie a sua proposta.
PREGOEIRO	03/06/2026 16:02:31	SENHORES LICITANTES, CONFORME ITEM 6.22.4 FICA CONCEDIDO O PRAZO DE DUAS HORAS PARA O ENVIO DA PROPOSTA READEQUADA AO VALOR FINAL DE LANCE, ACOMAPANHADA DA FICHA TÉCNICA DE CADA PRODUTO OFERTADO.
PREGOEIRO	03/06/2026 16:02:45	Pregoeiro solicitou anexo para a empresa NELSON BAVARESCO & BAVARESCO LTDA EPP. Foi concedido o prazo de 120 minutos para envio dos documentos, com encerramento em 03/06/2026 às 18:02.
PREGOEIRO	03/06/2026 16:02:45	Pregoeiro solicitou anexo para a empresa R de Mello Moreles Informatica EPP. Foi concedido o prazo de 120 minutos para envio dos documentos, com encerramento em 03/06/2026 às 18:02.
PREGOEIRO	03/06/2026 16:05:15	DEVIDO AO TERMINO DO HORÁRIO DE EXPEDIENTE DO LEGISLATIVO, FICA SUSPENSA A PRESENTE SESSÃO PARA RECEBIMENTO E ANÁLISE DOS DOCUMENTOS. SUA RETOMADA SE DARÁ NA DATA DE 08/06/2026 AS 09:00 HORAS. FICA MANTIDO O PRAZO PARA O ENVIO DA PROPOSTA READEQUADA.
LICITANTE 02	03/06/2026 17:06:19	Empresa NELSON BAVARESCO & BAVARESCO LTDA EPP anexou o documento Documentosanexoeproposta.zip solicitado.
LICITANTE 01	03/06/2026 17:07:59	Empresa R de Mello Moreles Informatica EPP anexou o documento Habilitao.rar solicitado.
LICITANTE 02	03/06/2026 17:15:10	Empresa NELSON BAVARESCO & BAVARESCO LTDA EPP anexou o documento CATALOGOS.zip solicitado.
PREGOEIRO	08/06/2026 09:02:46	BOM DIA A TODOS. RETOMANDO A SESSÃO. SENHORES LICITANTES ESTAREMOS REALIZANDO A CONFERENCIA DAS PROPOSTAS. FAVOR AGUARDAR.
PREGOEIRO	08/06/2026 11:27:20	Declaro classificado o licitante Licitante 01.
PREGOEIRO	08/06/2026 11:27:20	Às 11:27 horas do dia 8 de junho de 2026, foi encerrado a Sessão de disputa. Sendo arrematante a empresa R de Mello Moreles Informatica EPP.
PREGOEIRO	08/06/2026 11:27:29	Fase alterada para HABILITAÇÃO.
PREGOEIRO	08/06/2026 11:27:30	Fase alterada para HABILITAÇÃO.
PREGOEIRO	08/06/2026 11:55:59	A SESSÃO SERÁ SUSPENSA EM VIRTUDE DO INTERVALO PARA ALMOÇO. SUA RETOMADA SE DARÁ AS 13:30 HORAS.
PREGOEIRO	08/06/2026 13:34:28	BOA TARDE A TODOS, RETOMANDO A SESSÃO.
PREGOEIRO	08/06/2026 13:34:28	BOA TARDE A TODOS, RETOMANDO A SESSÃO.
PREGOEIRO	08/06/2026 13:38:22	Pregoeiro solicitou anexo para a empresa NELSON BAVARESCO & BAVARESCO LTDA EPP. Foi concedido o prazo de 120 minutos para envio dos documentos, com encerramento em 08/06/2026 às 15:38.
LICITANTE 02	08/06/2026 14:07:07	Empresa NELSON BAVARESCO & BAVARESCO LTDA EPP anexou o documento PROPOSTAATUALIZADAECATALOGO.rar solicitado.
LICITANTE 02	08/06/2026 14:10:07	O documento PROPOSTAATUALIZADAECATALOGO.rar foi removido pelo Fornecedor NELSON BAVARESCO & BAVARESCO LTDA EPP.
LICITANTE 02	08/06/2026 14:16:29	Empresa NELSON BAVARESCO & BAVARESCO LTDA EPP anexou o documento PROPOSTAATUALIZADAECATALOGO_6cc98d6b-be4f-4fc6-98ab-b2b6353651ff.rar solicitado.
PREGOEIRO	08/06/2026 14:26:51	Habilitado o licitante R de Mello Moreles Informatica EPP pelo motivo: CUMPRIU COM OS REQUISITOS DE HABILITAÇÃO..
PREGOEIRO	08/06/2026 14:27:03	Declaro habilitado o licitante R de Mello Moreles Informatica EPP.
PREGOEIRO	08/06/2026 14:27:03	Fase alterada para INTENÇÃO DE RECURSO.
PREGOEIRO	08/06/2026 14:27:16	Declaro iniciado o tempo de manifestação de interposição recursal motivada de 30 minutos(s) para o lote 14.
SISTEMA	08/06/2026 14:57:16	Não houve manifestação de recurso para o lote.

TROCA DE MENSAGENS

Apelido	Data/Hora	Mensagem
SISTEMA	08/06/2026 14:57:16	Tempo de manifestação de interesse recursal encerrado para o lote 14.
PREGOEIRO	08/06/2026 14:59:53	Fase alterada para ADJUDICAÇÃO.
PREGOEIRO	08/06/2026 15:00:00	Declaro adjudicado o pregão do lote 14 para o licitante R de Mello Moreles Informatica EPP com o valor de R\$ 515,0000.
PREGOEIRO	08/06/2026 15:01:47	Nada mais a tratar, o Pregoeiro encerrou a sessão pública de Pregão Eletrônico, agradecendo a participação de todos e fez lavrar a presente Ata, que após lida e achada conforme, vai ser assinada pela equipe.

HABILITAÇÃO

Licitante	CNPJ
R de Mello Moreles Informatica EPP	07161411000108

Prosseguindo, foram analisados os documentos anexados a proposta para a fase de Habilitação, o Pregoeiro declara habilitada a Empresa R de Mello Moreles Informatica EPP, CNPJ: 07161411000108

Por isto, procedeu-se adjudicado para a empresa

ADJUDICAÇÃO

Licitante	CNPJ	Data/Hora	Valor
R de Mello Moreles Informatica EPP	07161411000108	08/06/2026 15:00:00	515,0000



Nº Ata: 1 Nº Edital: 01/2026-1 Nº Processo: 01/2026

Objeto: REGISTRO DE PREÇOS PARA A AQUISIÇÃO DE EQUIPAMENTOS E SUPRIMENTOS DE INFORMÁTICA, ELETRÔNICOS, AUDIO E DE ESCRITÓRIO, PARA ATENDER AS NECESSIDADES DA CÂMARA MUNICIPAL DE LARANJEIRAS DO SUL., conforme especificação - ANEXO, do Edital.

Às 15:02:31 do dia 3 de junho do ano de 2026, nas dependências do(a) Câmara Municipal de Laranjeiras do Sul - PR, situada no(a) PC RUI BARBOSA - 1 - CENTRO, Laranjeiras Do Sul/PR, reuniu-se a Equipe de Pregão Eletrônico designada, visando a realização de PREGÃO ELETRÔNICO de Menor Preço nº 01/2026-1, para a aquisição de REGISTRO DE PREÇOS PARA A AQUISIÇÃO DE EQUIPAMENTOS E SUPRIMENTOS DE INFORMÁTICA, ELETRÔNICOS, AUDIO E DE ESCRITÓRIO, PARA ATENDER AS NECESSIDADES DA CÂMARA MUNICIPAL DE LARANJEIRAS DO SUL..

Iniciando os trabalhos, O Pregoeiro abriu a sessão pública em atendimento às disposições contidas no edital, fazendo o acolhimento das propostas recebidas e abrindo a fase de lances.

Lote: 15 Valor Arrematado: 69,0000

Licitante Vencedor: R de Mello Moreles Informatica EPP

PROPOSTAS INICIAIS DOS LICITANTES				
Seq.	Data/Hora	Licitante	Valor	Status
1	03/06/2026 14:43:20	Licitante 01	70,2500	C
2	03/06/2026 14:48:48	Licitante 02	70,0000	C

(C) Propostas Classificadas (D) Propostas Desclassificadas (R) Propostas Reclassificadas

LANCES			
Seq.	Data/Hora	Licitante	Valor
1	03/06/2026 15:31:29	Licitante 01	69,9500
2	03/06/2026 15:53:30	Licitante 01	69,0000

Às 11:27 horas do dia 8 de junho de 2026, foi encerrado a Sessão de disputa. Sendo arrematante a empresa R de Mello Moreles Informatica EPP.

EVENTOS			
Evento	Data/Hora Inicial do	Data/Hora Final do	Vezes
AGUARDANDO ABERTURA DE PROPOSTAS	03/06/2026 15:02:31	03/06/2026 15:29:00	1ª
LANCES	03/06/2026 15:29:00	03/06/2026 15:53:30	1ª
ABERTURA DE VISTAS	03/06/2026 15:53:33	08/06/2026 11:27:30	1ª
HABILITAÇÃO	08/06/2026 11:27:20	08/06/2026 14:27:03	1ª
RECURSO	08/06/2026 14:27:03	08/06/2026 15:01:47	1ª
ADJUDICAÇÃO	08/06/2026 14:59:53	08/06/2026 15:00:00	1ª
ADJUDICAÇÃO	08/06/2026 15:01:47		2ª

(1ª, 2ª...) Indicador de vezes que ocorreu o evento.

TROCA DE MENSAGENS		
Apelido	Data/Hora	Mensagem
SISTEMA	03/06/2026 15:02:31	Às 15:02:31 do dia 3 de junho do ano de 2026, nas dependências do(a) Câmara Municipal de Laranjeiras do Sul - PR, situada no(a) PC RUI BARBOSA - 1 - CENTRO, Laranjeiras Do Sul/PR, reuniu-se a Equipe de Pregão Eletrônico designada, visando a realização de PREGÃO ELETRÔNICO de Menor Preço nº 01/2026-1, para a aquisição de REGISTRO DE PREÇOS PARA A AQUISIÇÃO DE EQUIPAMENTOS E SUPRIMENTOS DE INFORMÁTICA, ELETRÔNICOS, AUDIO E DE ESCRITÓRIO, PARA ATENDER AS NECESSIDADES DA CÂMARA MUNICIPAL DE LARANJEIRAS DO SUL..
SISTEMA	03/06/2026 15:02:31	Aberto a sessão da ata para o lote 15.
SISTEMA	03/06/2026 15:02:31	Declaro iniciada a fase de AGUARDANDO ABERTURA DE PROPOSTAS.
SISTEMA	03/06/2026 15:29:00	Valor inicial da proposta do licitante Licitante 01: R\$ 70,2500.
SISTEMA	03/06/2026 15:29:00	Valor inicial da proposta do licitante Licitante 02: R\$ 70,0000.
PREGOEIRO	03/06/2026 15:29:00	Aberto as propostas do lote 15.

 Ata de Realização de Pregão Eletrônico
 Número de Pregão Eletrônico: 01/2026-1

TROCA DE MENSAGENS

Apelido	Data/Hora	Mensagem
SISTEMA	03/06/2026 15:29:00	Declaro iniciada a fase de LANCES.
Licitante 01	03/06/2026 15:31:29	O lance do licitante Licitante 01 para o lote 15 foi de R\$69,95.
SISTEMA	03/06/2026 15:45:49	Tempo randômico iniciado para o lote 15
SISTEMA	03/06/2026 15:48:20	Etapa Fechada iniciada para o lote 15
SISTEMA	03/06/2026 15:53:30	Finalizada a etapa fechada para o lote 15.
SISTEMA	03/06/2026 15:53:30	O lance do licitante Licitante 01 para o lote 15 na etapa fechada foi de R\$69,00.
SISTEMA	03/06/2026 15:53:30	O lote 15 mudou para fase de Abertura de Vistas.
PREGOEIRO	03/06/2026 15:56:23	Declaro iniciado a negociação direta com o licitante Licitante 01.
PREGOEIRO	03/06/2026 15:56:23	Sr. Licitante Licitante 01, envie a sua proposta.
PREGOEIRO	03/06/2026 16:02:31	SENHORES LICITANTES, CONFORME ITEM 6.22.4 FICA CONCEDIDO O PRAZO DE DUAS HORAS PARA O ENVIO DA PROPOSTA READEQUADA AO VALOR FINAL DE LANCE, ACOMANHADA DA FICHA TÉCNICA DE CADA PRODUTO OFERTADO.
PREGOEIRO	03/06/2026 16:02:45	Pregoeiro solicitou anexo para a empresa NELSON BAVARESCO & BAVARESCO LTDA EPP. Foi concedido o prazo de 120 minutos para envio dos documentos, com encerramento em 03/06/2026 às 18:02.
PREGOEIRO	03/06/2026 16:02:45	Pregoeiro solicitou anexo para a empresa R de Mello Moreles Informatica EPP. Foi concedido o prazo de 120 minutos para envio dos documentos, com encerramento em 03/06/2026 às 18:02.
PREGOEIRO	03/06/2026 16:05:15	DEVIDO AO TERMINO DO HORÁRIO DE EXPEDIENTE DO LEGISLATIVO, FICA SUSPENSA A PRESENTE SESSÃO PARA RECEBIMENTO E ANÁLISE DOS DOCUMENTOS. SUA RETOMADA SE DARÁ NA DATA DE 08/06/2026 AS 09:00 HORAS. FICA MANTIDO O PRAZO PARA O ENVIO DA PROPOSTA READEQUADA.
LICITANTE 02	03/06/2026 17:06:19	Empresa NELSON BAVARESCO & BAVARESCO LTDA EPP anexou o documento Documentosanexoeproposta.zip solicitado.
LICITANTE 01	03/06/2026 17:07:59	Empresa R de Mello Moreles Informatica EPP anexou o documento Habilitao.rar solicitado.
LICITANTE 02	03/06/2026 17:15:10	Empresa NELSON BAVARESCO & BAVARESCO LTDA EPP anexou o documento CATALOGOS.zip solicitado.
PREGOEIRO	08/06/2026 09:02:46	BOM DIA A TODOS. RETOMANDO A SESSÃO. SENHORES LICITANTES ESTAREMOS REALIZANDO A CONFERENCIA DAS PROPOSTAS. FAVOR AGUARDAR.
PREGOEIRO	08/06/2026 11:27:20	Declaro classificado o licitante Licitante 01.
PREGOEIRO	08/06/2026 11:27:20	Às 11:27 horas do dia 8 de junho de 2026, foi encerrado a Sessão de disputa. Sendo arrematante a empresa R de Mello Moreles Informatica EPP.
PREGOEIRO	08/06/2026 11:27:29	Fase alterada para HABILITAÇÃO.
PREGOEIRO	08/06/2026 11:27:30	Fase alterada para HABILITAÇÃO.
PREGOEIRO	08/06/2026 11:55:59	A SESSÃO SERÁ SUSPENSA EM VIRTUDE DO INTERVALO PARA ALMOÇO. SUA RETOMADA SE DARÁ AS 13:30 HORAS.
PREGOEIRO	08/06/2026 13:34:28	BOA TARDE A TODOS, RETOMANDO A SESSÃO.
PREGOEIRO	08/06/2026 13:34:28	BOA TARDE A TODOS, RETOMANDO A SESSÃO.
PREGOEIRO	08/06/2026 13:38:22	Pregoeiro solicitou anexo para a empresa NELSON BAVARESCO & BAVARESCO LTDA EPP. Foi concedido o prazo de 120 minutos para envio dos documentos, com encerramento em 08/06/2026 às 15:38.
LICITANTE 02	08/06/2026 14:07:07	Empresa NELSON BAVARESCO & BAVARESCO LTDA EPP anexou o documento PROPOSTAATUALIZADAECATALOGO.rar solicitado.
LICITANTE 02	08/06/2026 14:10:07	O documento PROPOSTAATUALIZADAECATALOGO.rar foi removido pelo Fornecedor NELSON BAVARESCO & BAVARESCO LTDA EPP.
LICITANTE 02	08/06/2026 14:16:29	Empresa NELSON BAVARESCO & BAVARESCO LTDA EPP anexou o documento PROPOSTAATUALIZADAECATALOGO_6cc98d6b-be4f-4fc6-98ab-b2b6353651ff.rar solicitado.
PREGOEIRO	08/06/2026 14:26:51	Habilitado o licitante R de Mello Moreles Informatica EPP pelo motivo: CUMPRIU COM OS REQUISITOS DE HABILITAÇÃO..
PREGOEIRO	08/06/2026 14:27:03	Declaro habilitado o licitante R de Mello Moreles Informatica EPP.
PREGOEIRO	08/06/2026 14:27:03	Fase alterada para INTENÇÃO DE RECURSO.
PREGOEIRO	08/06/2026 14:27:16	Declaro iniciado o tempo de manifestação de interposição recursal motivada de 30 minutos(s) para o lote 15.
SISTEMA	08/06/2026 14:57:16	Não houve manifestação de recurso para o lote.



Ata de Realização de Pregão Eletrônico
Número de Pregão Eletrônico: 01/2026-1

TROCA DE MENSAGENS		
Apelido	Data/Hora	Mensagem
SISTEMA	08/06/2026 14:57:16	Tempo de manifestação de interesse recursal encerrado para o lote 15.
PREGOEIRO	08/06/2026 14:59:53	Fase alterada para ADJUDICAÇÃO.
PREGOEIRO	08/06/2026 15:00:00	Declaro adjudicado o pregão do lote 15 para o licitante R de Mello Moreles Informatica EPP com o valor de R\$ 69,0000.
PREGOEIRO	08/06/2026 15:01:47	Nada mais a tratar, o Pregoeiro encerrou a sessão pública de Pregão Eletrônico, agradecendo a participação de todos e fez lavrar a presente Ata, que após lida e achada conforme, vai ser assinada pela equipe.

HABILITAÇÃO	
Licitante	CNPJ
R de Mello Moreles Informatica EPP	07161411000108



Prosseguindo, foram analisados os documentos anexados a proposta para a fase de Habilitação, o Pregoeiro declara habilitada a Empresa R de Mello Moreles Informatica EPP, CNPJ: 07161411000108

Por isto, procedeu-se adjudicado para a empresa

ADJUDICAÇÃO			
Licitante	CNPJ	Data/Hora	Valor
R de Mello Moreles Informatica EPP	07161411000108	08/06/2026 15:00:00	69,0000

Às 15:01 horas do dia 8 de junho de 2026, foi encerrada a Sessão de Pregão Eletrônico.

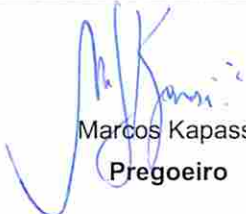
Deste modo submete-se o feito à superior consideração sugerindo a homologação do certame e poster adoção das providências cabíveis.

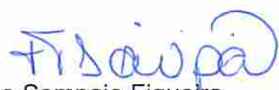
EQUIPE	
 Marcos Kapassi Pregoeiro	 Joisiane T. Pacheco Smaniotto Membro da Equipe
 Rosene Sampaio Figueira Membro da Equipe	

CÂMARA MUNICIPAL DE LARANJEIRAS DO SUL - PR

ATA SESSÃO -ADJUDICAÇÃO

Pregão Eletrônico: N°01/2026-1
TIPO: MP
Pregoeiro Marcos Kapassi
OBJETO: REGISTRO DE PREÇOS PARA A AQUISIÇÃO DE EQUIPAMENTOS E SUPRIMENTOS DE

TOTAL DO PROCESSO: 286.301,00

1 - ADJUDICADO

FORNECEDOR **NELSON BAVARESCO &** CNPJ/CPF: **74085358000109** ME: **Sim**

1
Itens do lote: 1 Valor Inicial: **3.250,00** Valor final: **3.247,00** Valor reajustado: **12.988,00**

Item: 1 Unidade: **UN** Marca: **GREE** Modelo: **G-TOP 12000**

APARELHO DE AR CONDICIONADO 12.000 BTUS INVERTER COM AS SEGUINTE

Quantidade: **4** Valor unitário: **3.247,00** Valor total item: **12.988,00**

2 - ADJUDICADO

FORNECEDOR **NELSON BAVARESCO &** CNPJ/CPF: **74085358000109** ME: **Sim**

2
Itens do lote: 1 Valor Inicial: **4.400,00** Valor final: **4.398,00** Valor reajustado: **17.592,00**

Item: 1 Unidade: **UN** Marca: **GREE** Modelo: **G-TOP 18000**

APARELHO DE AR CONDICIONADO 18.000 BTU INVERTER COM AS SEGUINTE

Quantidade: **4** Valor unitário: **4.398,00** Valor total item: **17.592,00**

3 - ADJUDICADO

FORNECEDOR **NELSON BAVARESCO &** CNPJ/CPF: **74085358000109** ME: **Sim**

3
Itens do lote: 1 Valor Inicial: **5.550,00** Valor final: **5.549,00** Valor reajustado: **22.196,00**

Item: 1 Unidade: **UN** Marca: **GREE** Modelo: **G-TOP 24000**

APARELHO DE AR CONDICIONADO 24.000 BTU INVERTER COM AS SEGUINTE

Quantidade: **4** Valor unitário: **5.549,00** Valor total item: **22.196,00**

4 - ADJUDICADO

FORNECEDOR **R de Mello Moreles**CNPJ/CPF: **07161411000108**ME: **Sim**

4

Itens do lote: 1 Valor Inicial: **1.106,50** Valor final: **1.096,00** Valor reajustado: **16.440,00**Item: 1 Unidade: **UN** Marca: **VERONA** Modelo: **VCE-01****CADEIRA PRESIDENTE GIRATÓRIA COM BRAÇOS CROMADOS DIMENSÕES APROXIMADAS DO**Quantidade: **15** Valor unitário: **1.096,00** Valor total item: **16.440,00**

5 - ADJUDICADO

FORNECEDOR **NELSON BAVARESCO &**CNPJ/CPF: **74085358000109**ME: **Sim**

5

Itens do lote: 1 Valor Inicial: **1.419,00** Valor final: **1.400,00** Valor reajustado: **8.400,00**Item: 1 Unidade: **UN** Marca: **FRAHM** Modelo: **HS6****CAIXA DE SOM CAIXAS DE SOM PASSIVAS AMBIENTE (USO EXTERNO E INTERNO): POTÊNCIA**Quantidade: **6** Valor unitário: **1.400,00** Valor total item: **8.400,00**

6 - ADJUDICADO

FORNECEDOR **NELSON BAVARESCO &**CNPJ/CPF: **74085358000109**ME: **Sim**

6

Itens do lote: 1 Valor Inicial: **7.680,00** Valor final: **7.650,00** Valor reajustado: **68.850,00**Item: 1 Unidade: **UN** Marca: **ZTELL** Modelo: **Q100****COMPUTADOR TIPO DESKTOP ALL IN ONE NOVO, COM TELA DE 24 POLEGADAS, RESOLUÇÃO**Quantidade: **9** Valor unitário: **7.650,00** Valor total item: **68.850,00**

7 - ADJUDICADO

FORNECEDOR **R de Mello Moreles**CNPJ/CPF: **07161411000108**ME: **Sim**

7

Itens do lote: 1 Valor Inicial: **2.480,00** Valor final: **2.399,00** Valor reajustado: **11.995,00**Item: 1 Unidade: **UN** Marca: **EPSON** Modelo: **L5590****IMPRESSORA MULTIFUNCIONAL TECNOLOGIA DE IMPRESSÃO: INJEÇÃO DE TINTA HEAT-FREE**Quantidade: **5** Valor unitário: **2.399,00** Valor total item: **11.995,00**

8 - ADJUDICADO

FORNECEDOR **R de Mello Moreles**CNPJ/CPF: **07161411000108**

ME:

Sim**8**Itens do lote: **1** Valor Inicial: **325,77** Valor final: **320,00** Valor reajustado: **6.400,00**Item: **1** Unidade: **KIT** Marca: **MULTI** Modelo: **TC301****KIT TECLADO + MOUSE TECLADO ERGONÔMICO COM APOIO PARA OS PULSOS. MOUSE**Quantidade: **20** Valor unitário: **320,00** Valor total item: **6.400,00**

9 - ADJUDICADO

FORNECEDOR **NELSON BAVARESCO &**CNPJ/CPF: **74085358000109**ME: **Sim****9**Itens do lote: **1** Valor Inicial: **3.600,00** Valor final: **3.550,00** Valor reajustado: **14.200,00**Item: **1** Unidade: **UN** Marca: **SHURE** Modelo: **BLX24/PG58****MICROFONE SEM FIO DISPOSITIVOS COMPATÍVEIS: MIXER DE ÁUDIO, INTERFACE DE ÁUDIO,**Quantidade: **4** Valor unitário: **3.550,00** Valor total item: **14.200,00**

10 - ADJUDICADO

FORNECEDOR **R de Mello Moreles**CNPJ/CPF: **07161411000108**ME: **Sim****10**Itens do lote: **1** Valor Inicial: **3.211,00** Valor final: **3.205,00** Valor reajustado: **51.280,00**Item: **1** Unidade: **UN** Marca: **SHURE** Modelo: **MX418D/S****MICROFONE TIPO GOOSENECK PROFISSIONAL TIPOS DE MICROFONE: CONDENSADOR TIPOS**Quantidade: **16** Valor unitário: **3.205,00** Valor total item: **51.280,00**

11 - ADJUDICADO

FORNECEDOR **R de Mello Moreles**CNPJ/CPF: **07161411000108**ME: **Sim****11**Itens do lote: **1** Valor Inicial: **116,59** Valor final: **105,00** Valor reajustado: **2.100,00**Item: **1** Unidade: **UN** Marca: **PCYES** Modelo: **PMOC12W****MOUSE OPTICO CONECTA-SE VIA RECEPTOR USB 2.4GHZ OU BLUETOOTH, COM ALCANCE DE**Quantidade: **20** Valor unitário: **105,00** Valor total item: **2.100,00**

12 - ADJUDICADO



FORNECEDOR R de Mello Moreles

CNPJ/CPF: 07161411000108

ME:

Sim, N.º 442

12

Itens do lote: 1 Valor Inicial: 5.590,35 Valor final: 5.530,00 Valor reajustado: 27.650,00

Item: 1 Unidade: UN Marca: LENOVO Modelo: V15 G5

NOTBOOK Processador Intel(r) Core™ 7 150U (10-core, cache de 12MB, até 5.4GHz), Sistema

Quantidade: 5 Valor unitário: 5.530,00 Valor total item: 27.650,00

13 - ADJUDICADO

FORNECEDOR R de Mello Moreles

CNPJ/CPF: 07161411000108

ME: Sim

13

Itens do lote: 1 Valor Inicial: 9.040,00 Valor final: 9.010,00 Valor reajustado: 9.010,00

Item: 1 Unidade: UN Marca: TCL Modelo: 85P7K

SMART TV 85" 4K UHD MARCA REFERENCIA: TCL/SANSUNG/ LG POLEGADAS: 85" RESOLUÇÃO:

Quantidade: 1 Valor unitário: 9.010,00 Valor total item: 9.010,00

14 - ADJUDICADO

FORNECEDOR R de Mello Moreles

CNPJ/CPF: 07161411000108

ME: Sim

14

Itens do lote: 1 Valor Inicial: 531,40 Valor final: 515,00 Valor reajustado: 10.300,00

Item: 1 Unidade: UN Marca: ADATA Modelo: SU650

SSD 240 GB FORMATO 2.5 POLEGADAS, UTILIZA INTERFACE SATA III (6 GB/S), OFERECENDO

Quantidade: 20 Valor unitário: 515,00 Valor total item: 10.300,00

15 - ADJUDICADO

FORNECEDOR R de Mello Moreles

CNPJ/CPF: 07161411000108

ME: Sim

15

Itens do lote: 1 Valor Inicial: 70,25 Valor final: 69,00 Valor reajustado: 6.900,00

Item: 1 Unidade: UN Marca: EPSON Modelo: T664/T544

SUPRIMENTOS DE INFORMATICA - ORIGINAIS SUPRIMENTOS DE INFORMATICA - ORIGINAIS

Quantidade: 100 Valor unitário: 69,00 Valor total item: 6.900,00
Laranjeiras do Sul, 08 de junho de 2026.

JOVANILDO VIOLA

PRESIDENTE DO LEGISLATIVO



Câmara Municipal de Laranjeiras do Sul - Paraná

CNPJ 78.119.336/0001-65



OFÍCIO Nº 02/2026 LIC/CM

Laranjeiras Do Sul, 08 de junho de 2026.

De: Departamento de Licitações.

Para: Procuradoria Jurídica

Ref. CONTRATAÇÃO DE EMPRESA ESPECIALIZADA PARA EXECUÇÃO DA REFORMA DA ÁREA EXTERNA DA CÂMARA MUNICIPAL DE LARANJEIRAS DO SUL/PR.

Prezados,

Sr. Procurador,

Encaminhamos a documentação de julgamento do certame referente **Pregão Eletrônico nº 01/2026**, visando a aquisição dos equipamentos, em referência, para análise e parecer quanto ao julgamento do certame, conforme documentos anexos.

Informamos que duas empresas participaram do certame, restando as detentoras dos melhores preços **CLASSIFICADAS** e **HABILITADAS**, conforme relato em ata e documentos anexos ao processo.

O processo licitatório, transcorreu normalmente sem a manifestação recursal, conforme ata de julgamento.

Atenciosamente,

Atenciosamente,

Marcos Kapassi
Pregoeiro



Câmara Municipal de Laranjeiras do Sul - Paraná

CNPJ 78.119.336/0001-65



PARECER JURÍDICO

PREGÃO ELETRÔNICO.

Objeto: EMENTA: DIREITO ADMINISTRATIVO. PARECER INICIAL. PROCESSO LICITATÓRIO - PREGÃO ELETRÔNICO Nº 001/2026. CAMARA MUNICIPAL DE LARANJEIRAS DO SUL - PARANÁ. ANÁLISE JURÍDICA. LEGALIDADE DO EDITAL E SEUS ANEXOS.

Para: Marcos Kapassi – Agente de Contratação

Trata-se a consulta de apreciação deste setor jurídico a respeito da realização de processo licitatório e minuta de edital referente a registro de preços para aquisição de equipamentos e suprimentos de informática, eletrônicos, áudio e de escritório, para atender as necessidades da Câmara Municipal de Laranjeiras do Sul, cuja relação esta especificada e descritas no termo de referencia.

DO RELATÓRIO

Analisando-se os autos, constata-se:

Trata-se de procedimento licitatório realizado na modalidade "pregão", forma "eletrônica", pelo critério menor preço, para o "AQUISIÇÃO DE EQUIPAMENTOS E SUPRIMENTOS DE INFORMATICA, ELETRONICOS, AUDIO E DE ESCRITÓRIO, PARA ATENDER AS NECESSIDADES DA CAMARA MUNICIPAL DE LARANJEIRAS DO SUL", sendo utilizada a plataforma Portal de Compras BR.

A fase externa do procedimento, iniciada com a convocação dos interessados via Edital, também atendeu a contento os ditames legais, eis que houve a observância ao disposto no art. 54 da Lei Federal nº 14.133/2021.

O prazo mínimo de 10 (dez) dias úteis para apresentação de proposta e lances, previsto no art. 55, II, "a", da Lei Federal nº 14.133/2021 foi devidamente observado.

Na segunda etapa, depois de publicado o Edital, credenciaram-se a participar do certame as empresas: R de Melo Morales Informática EPP – CNPJ 07161411000108 e NELSON BAVARESCO & BAVARESCO LTDA EPP - CNPJ 74085358000109.

Verificou-se que algumas empresas efetuaram o enquadramento como microempresa ou empresa de pequeno porte, usufruindo dos benefício da Lei Complementar nº 123/2006 e alterações.

A ata final expedida pelo Agente de contratação e equipe de apoio, responsável pela avaliação das propostas de preços e dos documentos de habilitação, nos termos da legislação vigente, registram os acontecimentos da sessão pública realizada no dia 03/06/2026, atestando o hígido cumprimento dos trâmites legais: foram recebidas as



Câmara Municipal de Laranjeiras do Sul - Paraná

CNPJ 78.119.336/0001-65



propostas e os documentos de habilitação exclusivamente por meio do sistema (plataforma Portal de Compras BR), por meio de certificado digital devidamente conferidos, e dentro do prazo (data e horário) estabelecido no edital. Exigiu-se também que as empresas apresentassem declaração, em campo próprio do sistema, quanto ao cumprimento dos requisitos de habilitação.

Coube ao agente de contratação avaliar a conformidade da proposta com as exigências do edital, bem como, realizar as fases de lances através da plataforma empregada, efetuando, ainda, negociação individual, nos termos do art. 61 da Lei Federal nº 14.133/2021.

Passou-se, então, à verificação dos documentos de habilitação, cuja tarefa, nos termos do art. 8º da Lei nº 14.133/2021, incumbe ao Agente de contratação, sendo constado que a licitante que foi classificada em primeiro, atendeu aos requisitos de habilitação.

Aberta a palavra quanto à intenção de interposição de recursos, não houve o registro de manifestação. Concluídas tais fases, os autos foram remetidos a este Procurador Jurídico para emissão de parecer conclusivo.

É, em síntese, o relatório

II. ANÁLISE E FUNDAMENTAÇÃO JURÍDICA.

De início, é importante ser esclarecido que cabe ao parecerista jurídico adentrar nas atividades de competência do agente de contratação e da equipe de apoio.

Assim, pontos como a avaliação dos preços e os atos inerentes a condução do certame, se não evidenciarem a prática de erro grosseiro, não serão analisados.

De igual modo, não compete ao parecerista jurídico fazer as vezes de gestor público, de maneira que as razões de conveniência e oportunidade que deram ensejo a deflagração do presente procedimento, se não sugerirem a prática de ato ímprobo, também não serão objeto de exame.

Cabe ao profissional do Direito, nas oportunidades em que fala nos autos, avaliar a adequação da modalidade de licitação escolhida e seu critério de julgamento; dar suporte teórico ao agente de contratação/pregoeiro/comissão de licitação; zelar pela observância aos princípios administrativos; garantir a adequação jurídico-formal do procedimento, dentre outros atos correlacionados.

Veja-se que a adequação da modalidade de licitação escolhida, bem como as regras atinentes a fase preparatória e às exigências de conteúdo do edital (art. 53, § 1º, da Lei nº 14.133/2021), foram devidamente verificadas por ocasião do parecer inicial.



Câmara Municipal de Laranjeiras do Sul - Paraná

CNPJ 78.119.336/0001-65



No mais, o procedimento em exame atendeu aos postulados dos princípios jurídicos que regem as compras públicas, sendo que o princípio da publicidade restou atendido na medida em que o instrumento convocatório foi amplamente divulgado, oferecendo a todos oportunidade de participação no certame.

De igual modo, foi obedecido o princípio da legalidade na medida em que o processo caminhou com estrita observância aos limites impostos pela norma.

No mesmo sentido, constata-se a efetiva atenção aos princípios da impessoalidade e da igualdade, uma vez que não há nos autos indícios de direcionamento ou afastamento do interesse público.

Ao mesmo tempo, vê-se que os princípios da moralidade e da probidade administrativa também foram satisfeitos, já que o objeto do certame e as razões de sua realização condizem com a moral e os bons costumes, refletindo a postura proba da Administração.

Por fim, foram igualmente prestigiados os princípios do julgamento objetivo e da vinculação ao instrumento convocatório, uma vez que o julgamento das propostas oferecidas foi feito de acordo com as estipulações do Edital, cujas regras também foram seguidas nos demais atos realizados no procedimento.

Conforme já adiantado no relatório, o desenvolvimento do processo licitatório, em sua etapa externa, deu-se em conformidade com as normas de regência e normas municipais regulamentadoras da Lei nº 14.133/2021, sendo que a análise do processo aponta também o cumprimento dos demais preceitos da legislação aplicável ao caso concreto, sendo verificado que:

- a) A convocação dos interessados foi realizada pelos meios regulares, havendo a publicação do aviso de licitação no Diário Oficial da União, no dia 09/08/2024; e no Diário Oficial dos Municípios do Estado do Pará, edição nº 3558, de 08/08/2024;
- b) Foi respeitado o prazo mínimo de 10 (dez) dias úteis entre a publicação dos avisos e a sessão de recebimento das propostas e documentos de habilitação, eis que, no caso, a sessão ocorreu em 22/08/2024, cumprindo, portanto, o prazo da alínea "a" do inciso II do art. 55 da Lei Federal nº 14.133/2021 (critério de julgamento de menor preço em aquisição de serviços).

Em relação aos documentos apresentados pelas empresas, anoto que sua análise compete ao agente de contratação, nos termos do art. 8º da Lei nº 14.133/2021 e do art. 27 do Decreto Municipal nº 433/2023.

Importante consignar que a ausência de recursos interpostos em face das deliberações do Agente de contratação fez operar, em face dos licitantes, o fenômeno da preclusão.

Por último, deverá ser verificado se existe ou não registro de sanção aplicada às empresas vencedoras, por meio de consulta em sites especializados,



Câmara Municipal de Laranjeiras do Sul - Paraná

CNPJ 78.119.336/0001-65



especialmente no TCU (Licitantes Inidôneos), CNJ (Cadastro Nacional de Condenações Cíveis por Ato de Improbidade Administrativa e Inelegibilidade), o Cadastro Nacional de Empresas Inidôneas e Suspensas - CEIS e o Cadastro Nacional de Empresas Punidas - CNEP, (Art. 91, § 4º, da Lei Federal nº 14.133/2023), tendo em vista que as situações acima pode ensejar o impedimento da contratação.

Feitas todas as ponderações, entendo que o procedimento está apto para ser homologado, emitindo-se, na seqüência, o instrumento de contrato, a fim de possibilitar a contratação no momento oportuno.

III. CONCLUSÃO.

Diante do exposto, não havendo nos autos evidências de ocorrência de erro grosseiros ou de atos ímprobos e tendo o processo corrido de maneira hígida, não havendo irregularidade na tramitação do processo em sua etapa externa, não vislumbro óbice jurídico à homologação do resultado do certame e oportuna contratação das empresas vencedoras.

Laranjeiras do Sul, 12 de junho de 2026.

Ednilson Fausto
Advogado OAB/PR 24.762

CÂMARA MUNICIPAL DE LARANJEIRAS DO SUL - PR

VENCEDORES DA FASE DE DISPUTA

Pregão Eletrônico: 01/2026-1
TIPO: MP
Pregoeiro: Marcos Kapassi

OBJETO REGISTRO DE PREÇOS PARA A AQUISIÇÃO DE EQUIPAMENTOS E

TOTAL DO PROCESSO: 286.301,00

FORNECEDOR **NELSON BAVARESCO &** CNPJ/CPF: 74085358000109 TOTAL: 144.226,00

1
Itens do lote: 1 Valor Inicial: 3.250,00 Valor final: 3.247,00 Valor reajustado: 12.988,00

Item: 1 Unidade: UN Marca: GREE Modelo: G-TOP 12000

APARELHO DE AR CONDICIONADO 12.000 BTUS INVERTER COM AS SEGUINTE

Quantidade: 4 Valor unitário: 3.247,00 Valor total item: 12.988,00

2
Itens do lote: 1 Valor Inicial: 4.400,00 Valor final: 4.398,00 Valor reajustado: 17.592,00

Item: 1 Unidade: UN Marca: GREE Modelo: G-TOP 18000

APARELHO DE AR CONDICIONADO 18.000 BTU INVERTER COM AS SEGUINTE

Quantidade: 4 Valor unitário: 4.398,00 Valor total item: 17.592,00

3
Itens do lote: 1 Valor Inicial: 5.550,00 Valor final: 5.549,00 Valor reajustado: 22.196,00

Item: 1 Unidade: UN Marca: GREE Modelo: G-TOP 24000

APARELHO DE AR CONDICIONADO 24.000 BTU INVERTER COM AS SEGUINTE

Quantidade: 4 Valor unitário: 5.549,00 Valor total item: 22.196,00

5
Itens do lote: 1 Valor Inicial: 1.419,00 Valor final: 1.400,00 Valor reajustado: 8.400,00

Item: 1 Unidade: UN Marca: FRAHM Modelo: HS6

CAIXA DE SOM CAIXAS DE SOM PASSIVAS AMBIENTE (USO EXTERNO E INTERNO): POTÊNCIA

Quantidade: 6 Valor unitário: 1.400,00 Valor total item: 8.400,00

6
Itens do lote: 1 Valor Inicial: 7.680,00 Valor final: 7.650,00 Valor reajustado: 68.850,00



Item: 1 Unidade: UN Marca: ZTELL Modelo: Q100
COMPUTADOR TIPO DESKTOP ALL IN ONE NOVO, COM TELA DE 24 POLEGADAS, RESOLUÇÃO
Quantidade: 9 Valor unitário: 7.650,00 Valor total item: 68.850,00

9
Itens do lote: 1 Valor Inicial: 3.600,00 Valor final: 3.550,00 Valor reajustado: 14.200,00

Item: 1 Unidade: UN Marca: SHURE Modelo: BLX24/PG58
MICROFONE SEM FIO DISPOSITIVOS COMPATÍVEIS: MIXER DE ÁUDIO, INTERFACE DE ÁUDIO,
Quantidade: 4 Valor unitário: 3.550,00 Valor total item: 14.200,00

FORNECEDOR R de Mello Moreles CNPJ/CPF: 07161411000108 TOTAL: 142.075,00

4
Itens do lote: 1 Valor Inicial: 1.106,50 Valor final: 1.096,00 Valor reajustado: 16.440,00

Item: 1 Unidade: UN Marca: VERONA Modelo: VCE-01
CADEIRA PRESIDENTE GIRATÓRIA COM BRAÇOS CROMADOS DIMENSÕES APROXIMADAS DO
Quantidade: 15 Valor unitário: 1.096,00 Valor total item: 16.440,00

7
Itens do lote: 1 Valor Inicial: 2.480,00 Valor final: 2.399,00 Valor reajustado: 11.995,00

Item: 1 Unidade: UN Marca: EPSON Modelo: L5590
IMPRESSORA MULTIFUNCIONAL TECNOLOGIA DE IMPRESSÃO: INJEÇÃO DE TINTA HEAT-FREE
Quantidade: 5 Valor unitário: 2.399,00 Valor total item: 11.995,00

8
Itens do lote: 1 Valor Inicial: 325,77 Valor final: 320,00 Valor reajustado: 6.400,00

Item: 1 Unidade: KIT Marca: MULTI Modelo: TC301
KIT TECLADO + MOUSE TECLADO ERGONÔMICO COM APOIO PARA OS PULSOS. MOUSE
Quantidade: 20 Valor unitário: 320,00 Valor total item: 6.400,00

10
Itens do lote: 1 Valor Inicial: 3.211,00 Valor final: 3.205,00 Valor reajustado: 51.280,00

Item: 1 Unidade: UN Marca: SHURE Modelo: MX418D/S
MICROFONE TIPO GOOSENECK PROFISSIONAL TIPOS DE MICROFONE: CONDENSADOR TIPOS
Quantidade: 16 Valor unitário: 3.205,00 Valor total item: 51.280,00

11
Itens do lote: 1 Valor Inicial: 116,59 Valor final: 105,00 Valor reajustado: 2.100,00



Item: 1 Unidade: UN Marca: PCYES Modelo: PMOC12W
MOUSE OPTICO CONECTA-SE VIA RECEPTOR USB 2.4GHZ OU BLUETOOTH, COM ALCANCE DE
Quantidade: 20 Valor unitário: 105,00 Valor total item: 2.100,00

12
Itens do lote: 1 Valor Inicial: 5.590,35 Valor final: 5.530,00 Valor reajustado: 27.650,00

Item: 1 Unidade: UN Marca: LENOVO Modelo: V15 G5
NOTBOOK Processador Intel(r) Core™ 7 150U (10-core, cache de 12MB, até 5.4GHz), Sistema
Quantidade: 5 Valor unitário: 5.530,00 Valor total item: 27.650,00

13
Itens do lote: 1 Valor Inicial: 9.040,00 Valor final: 9.010,00 Valor reajustado: 9.010,00

Item: 1 Unidade: UN Marca: TCL Modelo: 85P7K
SMART TV 85" 4K UHD MARCA REFERENCIA: TCL/SANSUNG/ LG POLEGADAS: 85" RESOLUÇÃO:
Quantidade: 1 Valor unitário: 9.010,00 Valor total item: 9.010,00

14
Itens do lote: 1 Valor Inicial: 531,40 Valor final: 515,00 Valor reajustado: 10.300,00

Item: 1 Unidade: UN Marca: ADATA Modelo: SU650
SSD 240 GB FORMATO 2.5 POLEGADAS, UTILIZA INTERFACE SATA III (6 GB/S), OFERECENDO
Quantidade: 20 Valor unitário: 515,00 Valor total item: 10.300,00

15
Itens do lote: 1 Valor Inicial: 70,25 Valor final: 69,00 Valor reajustado: 6.900,00

Item: 1 Unidade: UN Marca: EPSON Modelo: T664/T544
SUPRIMENTOS DE INFORMATICA - ORIGINAIS SUPRIMENTOS DE INFORMATICA - ORIGINAIS
Quantidade: 100 Valor unitário: 69,00 Valor total item: 6.900,00



Câmara Municipal de Laranjeiras do Sul - Paraná

CNPJ 78.119.336/0001-65



PREGÃO ELETRÔNICO Nº 01/2026

TERMO DE HOMOLOGAÇÃO

O Presidente da Câmara Municipal de Laranjeiras do Sul, no uso das atribuições que lhe são conferidas por Lei, torna pública a homologação do procedimento de licitação modalidade **PREGÃO ELETRÔNICO Nº 01/2026**, cujo objeto é o **REGISTRO DE PREÇOS PARA A AQUISIÇÃO DE EQUIPAMENTOS E SUPRIMENTOS DE INFORMÁTICA, ELETRÔNICOS, AUDIO E DE ESCRITÓRIO, PARA ATENDER AS NECESSIDADES DA CÂMARA MUNICIPAL DE LARANJEIRAS DO SUL**, de acordo com o relatório, parecer jurídico e documentos anexos ao processo, às empresas:

NELSON BAVARESCO & BAVARESCO LTDA EPP, inscrita no CNPJ nº 74.085.358/0001-09, com valor total **R\$ 144.226,00** (cento e quarenta e quatro mil e duzentos e vinte e seis reais).

R DE MELLO MORELES INFORMATICA EPP, inscrita no CNPJ nº 07.161.411/0001-08, com valor total **R\$ 142.075,00** (cento e quarenta e dois mil, setenta e cinco reais).

Laranjeiras do Sul, 15 de junho de 2026.

JOVANIILDO VIOLA

Presidente da Câmara Municipal



Câmara Municipal de Laranjeiras do Sul - Paraná

CNPJ 78.119.336/0001-65



ATA DE REGISTRO DE PREÇOS Nº 04/2026

A CÂMARA MUNICIPAL DE LARANJEIRAS DO SUL, ESTADO DO PARANÁ, com sede na Praça Rui Barbosa, 01, Centro, inscrito no CNPJ/MF sob o nº 78.119.336/0001-65, neste ato representado pelo Presidente do Legislativo Municipal Sr. **JOVANILDO VIOLA**, considerando o julgamento da licitação na modalidade de Pregão, na forma eletrônica, para REGISTRO DE PREÇOS nº 01/2026, **RESOLVE** registrar os preços da empresa **NELSON BAVARESCO & BAVARESCO LTDA**, inscrita no CNPJ nº 74.085.358/0001-09, com sede na Rua R SETE DE SETEMBRO, 2525, Centro, Laranjeiras do Sul, Paraná, CEP 85.301-070, neste ato representada pelo Sr. **NELSON BAVARESCO**, qualificada nesta ATA, de acordo com a classificação por ela alcançada e nas quantidades cotadas, atendendo as condições previstas no Edital de licitação, sujeitando-se as partes às normas constantes na Lei nº 14.133, de 1º de abril de 2021, no Decreto n.º 11.462, de 31 de março de 2023, e em conformidade com as disposições a seguir:

1. DO OBJETO

1.1. A presente Ata tem por objeto o **REGISTRO DE PREÇOS PARA A AQUISIÇÃO DE EQUIPAMENTOS E SUPRIMENTOS DE INFORMÁTICA, ELETRÔNICOS, AUDIO E DE ESCRITÓRIO, PARA ATENDER AS NECESSIDADES DA CÂMARA MUNICIPAL DE LARANJEIRAS DO SUL**, especificados no Termo de Referência, anexo I, do edital de Licitação nº **01/2026**, que é parte integrante desta Ata, assim como a proposta cujo preço tenha sido registrado, independentemente de transcrição.

2. DOS PREÇOS, ESPECIFICAÇÕES E QUANTITATIVOS

2.1. O preço registrado, as especificações do objeto, as quantidades de cada item e as demais condições ofertadas nas propostas são as que seguem:

ITEM	QTD	UND	NOME DO PRODUTO/SERVIÇO	VALORES (R\$)	
				UNIT	TOTAL
1	04	UND	APARELHO DE AR CONDICIONADO 12.000 BTUS INVERTER COM AS SEGUINTESESPECIFICAÇÕES MÍNIMAS: TIPO SPLIT HI-WALL; CICLO: QUENTE E FRIO, VOLTAGEM: 220V, FREQUÊNCIA: 60HZ; LED INVISÍVEL; FLUÍDO REFRIGERANTE R32 (R32 TEM UM GWP (POTENCIAL DE AQUECIMENTO GLOBAL) MENOR DO QUE O R410A, O QUE SIGNIFICA QUE ELE CAUSA MENOS IMPACTO NO AQUECIMENTO GLOBAL); CLASSIFICAÇÃO ENERGÉTICA: CLASSE A IDRS (INMETRO); POSSUIR SERPENTINA DE COBRE; TIPO DE CONDENSADOR: VERTICAL; TIPO DE TECNOLOGIA DO COMPRESSOR: INVERTER, POSSUIR FUNÇÃO AUTO LIMPEZA/ESTERILIZAÇÃO: PREVINE A FORMAÇÃO DE MOFO E BACTÉRIAS NA	3.247,00	12.988,00



Câmara Municipal de Laranjeiras do Sul - Paraná

CNPJ 78.119.336/0001-65



			UNIDADE, SECANDO A SERPENTINA INTERNA PARA MELHOR QUALIDADE... CFE. EDITAL E TERMO DE REFERÊNCIA, E GARANTIA DE 12 MESES. MARCA/MODELO: GREEN G-TOP 12000		
2	04	UND	APARELHO DE AR CONDICIONADO 18.000 BTU INVERTER COM AS SEGUINTEES ESPECIFICAÇÕES MÍNIMAS: TIPO SPLIT HI-WALL; CICLO: QUENTE E FRIO, VOLTAGEM: 220V, FREQUÊNCIA: 60HZ; LED INVISÍVEL; FLUÍDO REFRIGERANTE R32 (R32 TEM UM GWP (POTENCIAL DE AQUECIMENTO GLOBAL) MENOR DO QUE O R410A, O QUE SIGNIFICA QUE ELE CAUSA MENOS IMPACTO NO AQUECIMENTO GLOBAL); CLASSIFICAÇÃO ENERGÉTICA: CLASSE A IDRS (INMETRO); POSSUIR SERPENTINA DE COBRE; TIPO DE CONDENSADOR: VERTICAL; TIPO DE TECNOLOGIA DO COMPRESSOR: INVERTER, POSSUIR FUNÇÃO AUTO LIMPEZA/ESTERILIZAÇÃO: PREVINE A FORMAÇÃO DE MOFO E BACTÉRIAS NA UNIDADE, SECANDO A SERPENTINA INTERNA PARA MELHOR QUALIDADE... CFE. EDITAL E TERMO DE REFERÊNCIA - GARANTIA DE 12 MESES. MARCA/MODELO: GREEN G-TOP 18000	4.398,00	17.592,00
3	04	UND	APARELHO DE AR CONDICIONADO 24.000 BTU INVERTER: COM AS SEGUINTEES ESPECIFICAÇÕES MÍNIMAS: TIPO SPLIT HI-WALL; CICLO: QUENTE E FRIO, VOLTAGEM: 220V, FREQUÊNCIA: 60HZ; LED INVISÍVEL; FLUÍDO REFRIGERANTE R32 (R32 TEM UM GWP (POTENCIAL DE AQUECIMENTO GLOBAL) MENOR DO QUE O R410A, O QUE SIGNIFICA QUE ELE CAUSA MENOS IMPACTO NO AQUECIMENTO GLOBAL); CLASSIFICAÇÃO ENERGÉTICA: CLASSE A IDRS (INMETRO); POSSUIR SERPENTINA DE COBRE; TIPO DE CONDENSADOR: VERTICAL; TIPO DE TECNOLOGIA DO COMPRESSOR: INVERTER, POSSUIR FUNÇÃO AUTO LIMPEZA/ESTERILIZAÇÃO: PREVINE A FORMAÇÃO DE MOFO E BACTÉRIAS NA UNIDADE, SECANDO A SERPENTINA INTERNA PARA MELHOR QUALIDADE. CFE. EDITAL E TERMO DE REFERÊNCIA - GARANTIA DE 12 MESES. MARCA/MODELO: GREEN G-TOP 24000	5.549,00	22.196,00



Câmara Municipal de Laranjeiras do Sul - Paraná

CNPJ 78.119.336/0001-65



5	06	UND	<p>CAIXA DE SOM: CAIXAS DE SOM PASSIVAS AMBIENTE (USO EXTERNO E INTERNO); POTÊNCIA MÍNIMA 140W RMS (70W+70W), WOOFER 6" + TWEETER 1", IMPEDÂNCIA 8 Ω, RESPOSTA DE FREQUÊNCIA 55 HZ-20 KHZ, SENSIBILIDADE MÍNIMA 91 DB, CERTIFICAÇÃO IP56 (RESISTÊNCIA A INTEMPÉRIES), GABINETE EM MATERIAL DE ALTA RESISTÊNCIA COM TELAR METÁLICO, DIMENSÕES APROXIMADAS 29×21×18 CM, PESO ATÉ 5 KG - GARANTIA MÍNIMA 12 MESES.</p> <p>MARCA/MODELO: FRAHM HS6</p>	1.400,00	8.400,00
6	09	UND	<p>COMPUTADOR TIPO DESKTOP ALL IN ONE NOVO, DE PRIMEIRO USO, COM TELA DE 24 POLEGADAS, RESOLUÇÃO FULL HD (1920 X 1080), TECNOLOGIA LED OU IPS, ANTIRREFLEXO, FORMATO WIDESCREEN 16:9, COM BRILHO MÍNIMO DE 250 NITS E ÂNGULO DE VISÃO HORIZONTAL DE PELO MENOS 170. DEVE POSSUIR PROCESSADOR INTEL CORE I7, DE 10ª GERAÇÃO OU SUPERIOR, COM NO MÍNIMO 4 NÚCLEOS FÍSICOS, 8 THREADS, FREQUÊNCIA BASE MÍNIMA DE 2.8 GHZ E CACHE MÍNIMO DE 8 MB. A MEMÓRIA RAM DEVE SER DE 16 GB DDR4, COM FREQUÊNCIA MÍNIMA DE 2666 MHZ E POSSIBILIDADE DE EXPANSÃO. O ARMAZENAMENTO INTERNO DEVE SER FEITO POR MEIO DE UNIDADE SSD COM CAPACIDADE MÍNIMA DE 480 GB, PADRÃO NVME PCIE, COM ALTA VELOCIDADE DE LEITURA E GRAVAÇÃO. A PLACA GRÁFICA PODE SER INTEGRADA AO PROCESSADOR, COM SUPORTE A VÍDEOS EM ALTA DENSIÇÃO (MÍNIMO INTEL UHD GRAPHICS 630 OU EQUIVALENTE). DEVE CONTAR COM ÁUDIO ESTÉREO INTEGRADO, WEBCAM EMBUTIDA COM RESOLUÇÃO MÍNIMA HD 720P, MICROFONE DIGITAL, E ALTO-FALANTES INTERNOS. AS OPÇÕES DE CONECTIVIDADE DEVEM INCLUIR WI-FI PADRÃO 802.11AC (WI-FI 5) OU SUPERIOR, BLUETOOTH 4.2 OU SUPERIOR, PELO MENOS 3 PORTAS USB (SENDO AO MENOS UMA 3.0 OU SUPERIOR), 1 PORTA HDMI (SAÍDA OU ENTRADA), 1 PORTA RJ45 (ETHERNET), E ENTRADA DE ÁUDIO P2 (3,5 MM). O EQUIPAMENTO DEVE ACOMPANHAR TECLADO E MOUSE COM O OU SEM O, AMBOS EM PADRÃO ABNT2 (TECLADO COM Ç), DE MESMA COR E COMPATÍVEIS COM O SISTEMA. O SISTEMA OPERACIONAL DEVERÁ SER O WINDOWS 10 OU SUPERIOR, VERSÃO ORIGINAL, 64 BITS, EM PORTUGUÊS DO BRASIL, JÁ INSTALADO E ATIVADO - GARANTIA 12 MESES.</p> <p>MARCA/MODELO: ZTELL Q100</p>	7.650,00	68.850,00



Câmara Municipal de Laranjeiras do Sul - Paraná

CNPJ 78.119.336/0001-65



9	04	UND	MICROFONE SEM FIO DISPOSITIVOS COMPATÍVEIS: MIXER DE ÁUDIO, INTERFACE DE ÁUDIO, SISTEMA PA, NOTEBOOK, COMPUTADOR PESSOAL, SMARTPHONE COR: PRETO COMPONENTES INCLUÍDOS: MICROFONE SEM FIO, CLIPE DE MICROFONE, TRANSMISSOR RECEPTOR. PADRÃO POLAR: UNIDIRECIONAL IMPEDÂNCIA: 150 OHMS FATOR DE FORMA DO MICROFONE: DE MÃO DIMENSÕES DO ITEM C X L X A: 34 X 30 X 10 CM FONTE DE ALIMENTAÇÃO: ALIMENTADO POR BATERIA MATERIAL: METAL RELAÇÃO SINAL-RUIDO: 78 DB Nº DE CANAIS: 1 GARANTIA 12 MESES. MARCA/MODELO: SHURE BLX24/PG58	3.550,00	14.200,00
TOTAL				RS 144.988,00	

2.2. A listagem do cadastro de reserva referente ao presente registro de preços consta como anexo a esta Ata.

3. ÓRGÃO GERENCIADOR

3.1. O órgão gerenciador será a Câmara Municipal de Laranjeiras do Sul/Pr.

4. DA ADESÃO À ATA DE REGISTRO DE PREÇOS

4.1. Durante a vigência da ata, os órgãos e as entidades da Administração Pública federal, estadual, distrital e municipal que não participaram do procedimento de IRP poderão aderir à ata de registro de preços na condição de não participantes, observados os seguintes requisitos:

4.2. apresentação de justificativa da vantagem da adesão, inclusive em situações de provável desabastecimento ou descontinuidade de serviço público;

4.3. demonstração de que os valores registrados estão compatíveis com os valores praticados pelo mercado na forma do art. 23 da Lei nº 14.133, de 2021; e

4.4. consulta e aceitação prévias do órgão ou da entidade gerenciadora e do fornecedor.

4.5. A autorização do órgão ou entidade gerenciadora apenas será realizada após a aceitação da adesão pelo fornecedor.

4.6. O órgão ou entidade gerenciadora poderá rejeitar adesões caso elas possam acarretar prejuízo à execução de seus próprios contratos ou à sua capacidade de gerenciamento.

4.7. Após a autorização do órgão ou da entidade gerenciadora, o órgão ou entidade não participante deverá efetivar a aquisição ou a contratação solicitada em até noventa dias, observado o prazo de vigência da ata.



Câmara Municipal de Laranjeiras do Sul - Paraná

CNPJ 78.119.336/0001-65



4.8. O prazo de que trata o subitem anterior, relativo à efetivação da contratação, poderá ser prorrogado excepcionalmente, mediante solicitação do órgão ou da entidade não participante aceita pelo órgão ou pela entidade gerenciadora, desde que respeitado o limite temporal de vigência da ata de registro de preços.

4.9. O órgão ou a entidade poderá aderir a item da ata de registro de preços da qual seja integrante, na qualidade de não participante, para aqueles itens para os quais não tenha quantitativo registrado, observados os requisitos do item 4.1.

Dos limites para as adesões

4.10. As aquisições ou contratações adicionais não poderão exceder, por órgão ou entidade, a cinquenta por cento dos quantitativos dos itens do instrumento convocatório registrados na ata de registro de preços para o gerenciador e para os participantes.

4.11. O quantitativo decorrente das adesões não poderá exceder, na totalidade, ao dobro do quantitativo de cada item registrado na ata de registro de preços para o gerenciador e os participantes, independentemente do número de órgãos ou entidades não participantes que aderirem à ata de registro de preços.

4.12. A adesão à ata de registro de preços por órgãos e entidades da Administração Pública estadual, distrital e municipal poderá ser exigida para fins de transferências voluntárias, não ficando sujeita ao limite de que trata o item 4.7, desde que seja destinada à execução descentralizada de programa ou projeto federal e comprovada a compatibilidade dos preços registrados com os valores praticados no mercado na forma do art. 23 da Lei nº 14.133, de 2021.

Vedação a acréscimo de quantitativos

4.13. É vedado efetuar acréscimos nos quantitativos fixados na ata de registro de preços.

5. VALIDADE, FORMALIZAÇÃO DA ATA DE REGISTRO DE PREÇOS E CADASTRO RESERVA

5.1. A validade da Ata de Registro de Preços será de 1 (um) ano, contado a partir do primeiro dia útil subsequente à data de assinatura, podendo ser prorrogada por igual período, mediante a anuência do fornecedor, desde que comprovado o preço vantajoso.

5.1.1. O contrato decorrente da ata de registro de preços terá sua vigência estabelecida no próprio instrumento contratual e observará no momento da contratação e a cada exercício financeiro a disponibilidade de créditos orçamentários, bem como a previsão no plano plurianual, quando ultrapassar 1 (um) exercício financeiro.

5.1.2. Na prorrogação da ata de registro de preços, poderão ser reestabelecidos os quantitativos inicialmente licitados, em se tratando de prestação de serviços ou fornecimento contínuo.

5.1.2.1. Em caso de prorrogação data de Registro de Preços o índice de reajuste a ser aplicado será o IPCA.

5.1.3. Na formalização do contrato ou do instrumento substituto deverá haver a indicação da disponibilidade dos créditos orçamentários respectivos.



Câmara Municipal de Laranjeiras do Sul - Paraná

CNPJ 78.119.336/0001-65



- 5.2. A contratação com os fornecedores registrados na ata será formalizada pelo órgão gerenciador por intermédio de instrumento contratual, emissão de nota de empenho de despesa, autorização de compra ou outro instrumento hábil, conforme o art. 95 da Lei nº 14.133, de 2021.
- 5.2.1. O instrumento contratual de que trata o item 5.2. deverá ser assinado no prazo de validade da ata de registro de preços.
- 5.3. Os contratos decorrentes do sistema de registro de preços poderão ser alterados, observado o art. 124 da Lei nº 14.133, de 2021.
- 5.4. Após a homologação da licitação ou da contratação direta, deverão ser observadas as seguintes condições para formalização da ata de registro de preços:
- 5.4.1. Serão registrados na ata os preços e os quantitativos do adjudicatário, não podendo ser oferecido quantitativo inferior ao máximo previsto no edital e se obrigar nos limites dela;
- 5.4.2. Será incluído na ata, na forma de anexo, o registro dos licitantes ou dos fornecedores que:
- 5.4.2.1. Aceitarem cotar os bens, as obras ou os serviços com preços iguais aos do adjudicatário, observada a classificação da licitação; e
- 5.4.2.2. Mantiverem sua proposta original.
- 5.4.3. Será respeitada, nas contratações, a ordem de classificação dos licitantes ou dos fornecedores registrados na ata.
- 5.5. O registro a que se refere o item 5.4.2 tem por objetivo a formação de cadastro de reserva para o caso de impossibilidade de atendimento pelo signatário da ata.
- 5.6. Para fins da ordem de classificação, os licitantes ou fornecedores que aceitarem reduzir suas propostas para o preço do adjudicatário antecederão aqueles que mantiverem sua proposta original.
- 5.7. A habilitação dos licitantes que comporão o cadastro de reserva a que se refere o item 5.4.2.2 somente será efetuada quando houver necessidade de contratação dos licitantes remanescentes, nas seguintes hipóteses:
- 5.7.1. Quando o licitante vencedor não assinar a ata de registro de preços, no prazo e nas condições estabelecidos no edital ou no aviso de contratação direta; e
- 5.7.2. Quando houver o cancelamento do registro do licitante ou do registro de preços nas hipóteses previstas no item 8.
- 5.8. O preço registrado com indicação dos licitantes e fornecedores será divulgado no PNCP e ficará disponibilizado durante a vigência da ata de registro de preços.
- 5.9. Após a homologação da licitação ou da contratação direta, o licitante mais bem classificado ou o fornecedor, no caso da contratação direta, será convocado para assinar a ata de registro de preços, no prazo e nas condições estabelecidos no edital de licitação ou no aviso de contratação direta, sob pena de decair o direito, sem prejuízo das sanções previstas na Lei nº 14.133, de 2021.
- 5.9.1. O prazo de convocação poderá ser prorrogado 1 (uma) vez, por igual período, mediante solicitação do licitante ou fornecedor convocado, desde que apresentada dentro do prazo, devidamente justificada, e que a justificativa seja aceita pela Administração.
- 5.10. A ata de registro de preços será assinada por meio de assinatura digital e disponibilizada no Sistema de Registro de Preços.



Câmara Municipal de Laranjeiras do Sul - Paraná

CNPJ 78.119.336/0001-65



5.11. Quando o convocado não assinar a ata de registro de preços no prazo e nas condições estabelecidos no edital ou no aviso de contratação, e observado o disposto no item 5.7 e subitens, fica facultado à Administração convocar os licitantes remanescentes do cadastro de reserva, na ordem de classificação, para fazê-lo em igual prazo e nas condições propostas pelo primeiro classificado.

5.12. Na hipótese de nenhum dos licitantes que trata o item 5.4.2.1, aceitar a contratação nos termos do item anterior, a Administração, observados o valor estimado e sua eventual atualização nos termos do edital ou do aviso de contratação direta, poderá:

5.12.1. Convocar para negociação os demais licitantes ou fornecedores remanescentes cujos preços foram registrados sem redução, observada a ordem de classificação, com vistas à obtenção de preço melhor, mesmo que acima do preço do adjudicatário; ou

5.12.2. Adjudicar e firmar o contrato nas condições ofertadas pelos licitantes ou fornecedores remanescentes, atendida a ordem classificatória, quando frustrada a negociação de melhor condição.

5.13. A existência de preços registrados implicará compromisso de fornecimento nas condições estabelecidas, mas não obrigará a Administração a contratar, facultada a realização de licitação específica para a aquisição pretendida, desde que devidamente justificada.

6. ALTERAÇÃO OU ATUALIZAÇÃO DOS PREÇOS REGISTRADOS

6.1. Os preços registrados poderão ser alterados ou atualizados em decorrência de eventual redução dos preços praticados no mercado ou de fato que eleve o custo dos bens, das obras ou dos serviços registrados, nas seguintes situações:

6.1.1. Em caso de força maior, caso fortuito ou fato do príncipe ou em decorrência de fatos imprevisíveis ou previsíveis de consequências incalculáveis, que inviabilizem a execução da ata tal como pactuada, nos termos da alínea “d” do inciso II do caput do art. 124 da Lei nº 14.133, de 2021;

6.1.2. Em caso de criação, alteração ou extinção de quaisquer tributos ou encargos legais ou a superveniência de disposições legais, com comprovada repercussão sobre os preços registrados;

6.1.3. Na hipótese de previsão no edital ou no aviso de contratação direta de cláusula de reajustamento ou repactuação sobre os preços registrados, nos termos da Lei nº 14.133, de 2021.

6.1.3.1. No caso do reajustamento, deverá ser respeitada a contagem da anualidade e o índice previstos para a contratação;

6.1.3.2. No caso da repactuação, poderá ser a pedido do interessado, conforme critérios definidos para a contratação.

7. NEGOCIAÇÃO DE PREÇOS REGISTRADOS

7.1. Na hipótese de o preço registrado tornar-se superior ao preço praticado no mercado por motivo superveniente, o órgão ou entidade gerenciadora convocará o fornecedor para negociar a redução do preço registrado.

7.1.1. Caso não aceite reduzir seu preço aos valores praticados pelo mercado, o fornecedor será liberado do compromisso assumido quanto ao item registrado, sem aplicação de penalidades administrativas.



Câmara Municipal de Laranjeiras do Sul - Paraná

CNPJ 78.119.336/0001-65



7.1.2. Na hipótese prevista no item anterior, o gerenciador convocará os fornecedores do cadastro de reserva, na ordem de classificação, para verificar se aceitam reduzir seus preços aos valores de mercado e não convocará os licitantes ou fornecedores que tiveram seu registro cancelado.

7.1.3. Se não obtiver êxito nas negociações, o órgão ou entidade gerenciadora procederá ao cancelamento da ata de registro de preços, adotando as medidas cabíveis para obtenção de contratação mais vantajosa.

7.1.4. Na hipótese de redução do preço registrado, o gerenciador comunicará aos órgãos e às entidades que tiverem firmado contratos decorrentes da ata de registro de preços para que avaliem a conveniência e a oportunidade de diligenciarem negociação com vistas à alteração contratual, observado o disposto no art. 124 da Lei nº 14.133, de 2021.

7.2. Na hipótese de o preço de mercado tornar-se superior ao preço registrado e o fornecedor não poder cumprir as obrigações estabelecidas na ata, será facultado ao fornecedor requerer ao gerenciador a alteração do preço registrado, mediante comprovação de fato superveniente que supostamente o impossibilite de cumprir o compromisso.

7.2.1. Neste caso, o fornecedor encaminhará, juntamente com o pedido de alteração, a documentação comprobatória ou a planilha de custos que demonstre a inviabilidade do preço registrado em relação às condições inicialmente pactuadas.

7.2.2. Na hipótese de não comprovação da existência de fato superveniente que inviabilize o preço registrado, o pedido será indeferido pelo órgão ou entidade gerenciadora e o fornecedor deverá cumprir as obrigações estabelecidas na ata, sob pena de cancelamento do seu registro, nos termos do item 8.1, sem prejuízo das sanções previstas na Lei nº 14.133, de 2021, e na legislação aplicável.

7.2.3. Na hipótese de cancelamento do registro do fornecedor, nos termos do item anterior, o gerenciador convocará os fornecedores do cadastro de reserva, na ordem de classificação, para verificar se aceitam manter seus preços registrados, observado o disposto no item 5.7.

7.2.4. Se não obtiver êxito nas negociações, o órgão ou entidade gerenciadora procederá ao cancelamento da ata de registro de preços, nos termos do item 8.4, e adotará as medidas cabíveis para a obtenção da contratação mais vantajosa.

7.2.5. Na hipótese de comprovação da majoração do preço de mercado que inviabilize o preço registrado, conforme previsto no item 7.2 e no item 7.2.1, o órgão ou entidade gerenciadora atualizará o preço registrado, de acordo com a realidade dos valores praticados pelo mercado.

7.2.6. O órgão ou entidade gerenciadora comunicará aos órgãos e às entidades que tiverem firmado contratos decorrentes da ata de registro de preços sobre a efetiva alteração do preço registrado, para que avaliem a necessidade de alteração contratual, observado o disposto no art. 124 da Lei nº 14.133, de 2021.

8. CANCELAMENTO DO REGISTRO DO LICITANTE VENCEDOR E DOS PREÇOS REGISTRADOS

8.1. O registro do fornecedor será cancelado pelo gerenciador, quando o fornecedor:

8.1. Descumprir as condições da ata de registro de preços, sem motivo justificado;



Câmara Municipal de Laranjeiras do Sul - Paraná

CNPJ 78.119.336/0001-65



- 8.1. Não retirar a nota de empenho, ou instrumento equivalente, no prazo estabelecido pela Administração sem justificativa razoável;
- 8.1. Não aceitar manter seu preço registrado, na hipótese prevista no artigo 27, § 2º, do Decreto nº 11.462, de 2023; ou
- 8.1. Sofrer sanção prevista nos incisos III ou IV do caput do art. 156 da Lei nº 14.133, de 2021.
- 8.1.4.1. Na hipótese de aplicação de sanção prevista nos incisos III ou IV do caput do art. 156 da Lei nº 14.133, de 2021, caso a penalidade aplicada ao fornecedor não ultrapasse o prazo de vigência da ata de registro de preços, poderá o órgão ou a entidade gerenciadora poderá, mediante decisão fundamentada, decidir pela manutenção do registro de preços, vedadas contratações derivadas da ata enquanto perdurarem os efeitos da sanção.
- 8.2. O cancelamento de registros nas hipóteses previstas no item 8.1 será formalizado por despacho do órgão ou da entidade gerenciadora, garantidos os princípios do contraditório e da ampla defesa.
- 8.3. Na hipótese de cancelamento do registro do fornecedor, o órgão ou a entidade gerenciadora poderá convocar os licitantes que compõem o cadastro de reserva, observada a ordem de classificação.
- 8.4. O cancelamento dos preços registrados poderá ser realizado pelo gerenciador, em determinada ata de registro de preços, total ou parcialmente, nas seguintes hipóteses, desde que devidamente comprovadas e justificadas:
- 8.4. Por razão de interesse público;
- 8.4. A pedido do fornecedor, decorrente de caso fortuito ou força maior; ou
- 8.4. Se não houver êxito nas negociações, nas hipóteses em que o preço de mercado tornar-se superior ou inferior ao preço registrado, nos termos do artigos 26, § 3º e 27, § 4º, ambos do Decreto nº 11.462, de 2023.

9. DAS PENALIDADES

- 9.1. O descumprimento da Ata de Registro de Preços ensejará aplicação das penalidades estabelecidas no edital ou no aviso de contratação direta.
- 9.1. As sanções também se aplicam aos integrantes do cadastro de reserva no registro de preços que, convocados, não honrarem o compromisso assumido injustificadamente após terem assinado a ata.
- 9.2. É da competência do gerenciador a aplicação das penalidades decorrentes do descumprimento do pactuado nesta ata de registro de preço (art. 7º, inc. XIV, do Decreto nº 11.462, de 2023), exceto nas hipóteses em que o descumprimento disser respeito às contratações dos órgãos ou entidade participante, caso no qual caberá ao respectivo órgão participante a aplicação da penalidade (art. 8º, inc. IX, do Decreto nº 11.462, de 2023).
- 9.3. O órgão ou entidade participante deverá comunicar ao órgão gerenciador qualquer das ocorrências previstas no item 9.1, dada a necessidade de instauração de procedimento para cancelamento do registro do fornecedor.



Câmara Municipal de Laranjeiras do Sul - Paraná

CNPJ 78.119.336/0001-65



10. CONDIÇÕES GERAIS

10.1. As condições gerais de execução do objeto, tais como os prazos para entrega e recebimento, as obrigações da Administração e do fornecedor registrado, penalidades e demais condições do ajuste, encontram-se definidos no Termo de Referência.

10.2. Em observância aos preceitos da Lei Geral de Proteção de Dados – LGPD – Lei 13.709/2018, os signatários autorizam a divulgação de seus dados pessoais constantes neste instrumento para fins de publicidade e transparência.

Para firmeza e validade do pactuado, a presente Ata foi lavrada em uma via, que, depois de lida e achada em ordem, vai assinada pelas partes e disponibilizada na íntegra na página oficial do órgão gerenciador: <http://cmls.pr.gov.br>.

Laranjeiras do Sul, 15 de junho de 2026.

JOVANILDO
VIOLA:940892569
68

Assinado de forma digital por
JOVANILDO
VIOLA:94089256968
Dados: 2026.06.16 14:52:23
-03'00'

JOVANILDO VIOLA
Representante legal do órgão gerenciador

Documento assinado digitalmente
gov.br NELSON BAVARESCO
Data: 16/06/2026 14:46:19-0300
Verifique em <https://validar.iti.gov.br>

NELSON BAVARESCO
Representante legal do fornecedor registrado



Câmara Municipal de Laranjeiras do Sul - Paraná

CNPJ 78.119.336/0001-65



ATA DE REGISTRO DE PREÇOS Nº 05/2026

A CÂMARA MUNICIPAL DE LARANJEIRAS DO SUL, ESTADO DO PARANÁ, com sede na Praça Rui Barbosa, 01, Centro, inscrito no CNPJ/MF sob o nº 78.119.336/0001-65, neste ato representado pelo Presidente do Legislativo Municipal Sr. **JOVANILDO VIOLA**, considerando o julgamento da licitação na modalidade de Pregão, na forma eletrônica, para REGISTRO DE PREÇOS nº 01/2026, **RESOLVE** registrar os preços da empresa **R DE MELLO MORELES INFORMATICA EPP**, inscrita no CNPJ nº 07.161.411/0001-08, com sede na Rua Expedicionário João Maria, 027, Sala 02, Centro, Laranjeiras do Sul, Paraná, CEP 85.301-410, neste ato representada pelo Sr. **RODRIGO DE MELLO MORELES**, qualificada nesta ATA, de acordo com a classificação por ela alcançada e nas quantidades cotadas, atendendo as condições previstas no Edital de licitação, sujeitando-se as partes às normas constantes na Lei nº 14.133, de 1º de abril de 2021, no Decreto n.º 11.462, de 31 de março de 2023, e em conformidade com as disposições a seguir:

1. DO OBJETO

1.1. A presente Ata tem por objeto o **REGISTRO DE PREÇOS PARA A AQUISIÇÃO DE EQUIPAMENTOS E SUPRIMENTOS DE INFORMÁTICA, ELETRÔNICOS, AUDIO E DE ESCRITÓRIO, PARA ATENDER AS NECESSIDADES DA CÂMARA MUNICIPAL DE LARANJEIRAS DO SUL**, especificados no Termo de Referência, anexo I, do edital de Licitação nº **01/2026**, que é parte integrante desta Ata, assim como a proposta cujo preço tenha sido registrado, independentemente de transcrição.

2. DOS PREÇOS, ESPECIFICAÇÕES E QUANTITATIVOS

2.1. O preço registrado, as especificações do objeto, as quantidades de cada item e as demais condições ofertadas nas propostas são as que seguem:

ITEM	QTD	UND	NOME DO PRODUTO/SERVIÇO	VALORES (R\$)	
				UNIT	TOTAL
4	15	UND	CADEIRA PRESIDENTE GIRATÓRIA COM BRAÇOS CROMADOS DIMENSÕES APROXIMADAS DO PRODUTO: AXLXP 138CM X 66CM X 66CM PESO APROXIMADO DO PRODUTO: 15,2 KG REVESTIMENTO: COURO ECOLÓGICO PRETO SISTEMA RELAX, COM BRAÇO, PESO MÁXIMO SUPOSTADO 130 KG, ESPUMA DO ASSENTO 75MM, ALTURA DO ENCOSTO 77CM, LARGURA DO ENCOSTO 48CM, RAIO DO PÉ 66CM, ALTURA MIN DO ASSENTO (EM RELAÇÃO AO SOLO) 49CM, ALTURA MAX DO ASSENTO (EM RELAÇÃO AO SOLO) 60 CM, PROFUNDIDADE DO ASSENTO 48CM, LARGURA DO ASSENTO 49CM, ALTURA MIN DA CADEIRA (EM RELAÇÃO AO PISO) 126CM, ALTURA MAX DA CADEIRA (EM RELAÇÃO AO PISO) 138CM - GARANTIA 12 MESES.	1.096,00	16.440,00



Câmara Municipal de Laranjeiras do Sul - Paraná

CNPJ 78.119.336/0001-65



			MARCA/MODELO: VERONA VCE-01		
7	05	UND	<p>IMPRESSORA MULTIFUNCIONAL-TECNOLOGIA DE IMPRESSÃO: INJEÇÃO DE TINTA HEAT-FREE PRECISIONCORE DE 4 CORES (CMYK) - MÁXIMA RESOLUÇÃO DE IMPRESSÃO: ATÉ 4.800 DPI X 1.200 DPI DE RESOLUÇÃO APRIMORADA EM DIVERSOS TIPOS DE PAPEL - VELOCIDADE MÁXIMA DE IMPRESSÃO: PRETO 33 PPM E COLORIDO 20 PPM (RASCUNHO, A4/CARTA) - VELOCIDADE DE IMPRESSÃO ISO: PRETO 15 PPM E COLORIDO 8 PPM (A4/CARTA) CÓPIAS - VELOCIDADE DE CÓPIA ISO: PRETO 10,8 CPM E COLORIDO 5,5 CPM (A4/CARTA) - RESOLUÇÃO MÁXIMA DE COPIADO: 300 DPI X 600 DPI (MESA PLANA) / 300 DPI X 300 DPI (ADF) - TAMANHO MÁXIMO DE CÓPIA: OFÍCIO (ADF) DIGITALIZAÇÃO - TIPO DE SCANNER: MESA PLANA COM SENSOR DE LINHAS CIS A CORES - VELOCIDADE DE DIGITALIZAÇÃO: 12 SEGUNDOS EM PRETO / 29 SEGUNDOS COLORIDO - ÁREA MÁXIMA DE DIGITALIZAÇÃO: 216 MM X 297 MM (MESA PLANA) / 216 MM X 355,66 MM (ADF) - RESOLUÇÃO ÓPTICA/MÁXIMA: 1.200 DPI X 2.400 DPI - PROFUNDIDADE DA COR: COR: 48 BITS DE ENTRADA, 24 BITS DE SAÍDA - ESCALA DE CINZAS: 16 BITS DE ENTRADA, 8 BITS DE SAÍDA - PRETO: 16 BITS DE ENTRADA, 1 BITS DE SAÍDA RENDIMENTO DE TINTAS - GARRAFAS DE TINTA DE REPOSIÇÃO GENUÍNAS DA EPSON: 1 GARRAFA DE TINTA PRETA RENDE ATÉ 4.300 PÁGINAS, 3 GARRAFAS COLORIDAS (CIANO, MAGENTA, AMARELO) RENDEM ATÉ 7.300 PÁGINAS. GARANTIA 12 MESES.</p> <p>*SERÃO SELECIONADOS EQUIPAMENTOS QUE COMPROVEM BAIXO CUSTO DE MANUTENÇÃO E SUPRIMENTOS, VISANDO A ECONOMICIDADE ADMINISTRATIVA. PROPOSTAS COM INSUMOS DE BAIXO RENDIMENTO E ALTO VALOR DE MERCADO SERÃO DESCONSIDERADOS.</p> <p>MARCA/MODELO: EPSON L5590</p>	2.399,00	11.995,00
8	20	UND	<p>KIT TECLADO + MOUSE: TECLADO ERGONÔMICO COM APOIO PARA OS PULSOS. MOUSE CONFORTÁVEL COM DESIGN ANATÔMICO. CONECTIVIDADE DUPLA: BLUETOOTH E USB. COMPATIBILIDADE COM WINDOWS, MACOS, CHROME OS E ANDROID. ALCANCE SEM FIO: 10 METROS</p> <p>TECLADO: LAYOUT ABNT 2 COM TECLADO NUMÉRICO</p> <p>MOUSE: DESIGN ANATÔMICO COM ROLAGEM</p>	320,00	6.400,00



Câmara Municipal de Laranjeiras do Sul - Paraná

CNPJ 78.119.336/0001-65



			<p>PRECISA ALIMENTAÇÃO: PILHAS AAA (TECLADO) E AA (MOUSE) DIMENSÕES DO TECLADO (A X L X P): 25 X 430 X 210 MM. DIMENSÕES DO MOUSE (A X L X P): 45 X 74 X 115 MM. GARANTIA 12 MESES.</p> <p>MARCA/MODELO: MULTI TCE 301</p>		
10	16	UND	<p>MICROFONE TIPO GOOSENECK PROFISSIONAL</p> <p>TIPOS DE MICROFONE: CONDENSADOR TIPOS DE CONEXÕES: COM FIO PADRÕES POLARES: SUPERCARDÍOIDE COR: PRETO COMPRIMENTO DO GOOSENECK: 18 POLEGADAS (45,7 CM) DE COMPRIMENTO. COMPRIMENTO DO CABO: 3M USO RECOMENDADO: PARA VOZES FREQUÊNCIA MÍNIMA: 50 HZ FREQUÊNCIA MÁXIMA: 17 A 20 KHZ SPL MÁXIMO: 127,2 A 130 DB. RELAÇÃO SINAL-RUÍDO: 68 DB. FORMATO DE MICROFONE: PESCOÇO DE GANSO TIPO DE MICROFONE: CONDENSADOR PADRÃO POLARES: SUPERCARDÍOIDE SENSIBILIDADE: -33.5 DBV/PA A 36 DBV/PA CONECTIVIDADE TIPO DE CONEXÕES: COM FIO CONECTORES DE SAÍDA: XLR-3 ACESSÓRIOS INCLUÍDOS: PÁRA-BRISA DE ESPUMA RECURSOS EXTRAS: PONTOS LÓGICOS DE ENTRADA/SAÍDA PARA CONTROLE REMOTO OU MIXERS AUTOMÁTICOS. CÁPSULAS: INTERCAMBIÁVEIS (COMPATÍVEL COM MODELOS SUPERCARDIOIDE E OMNIDIRECIONAL) GARANTIA 12 MESES.</p> <p>MARCA/MODELO: SHURE MX418D/S</p>	3.205,00	51.280,00
11	20	UND	<p>MOUSE OPTICO: CONECTA-SE VIA RECEPTOR USB 2.4GHZ OU BLUETOOTH, COM ALCANCE DE ATÉ 10 METROS. ERGONÔMICO, COMPACTO E PORTÁTIL, PODE SER ALIMENTADO POR PILHAS OU BATERIA RECARREGÁVEL COMPATÍVEL COM WINDOWS, MACOS, CHROME OS, LINUX - GARANTIA 12 MESES.</p> <p>MARCA/MODELO: PCYES PMOC12W</p>	105,00	2.100,00
12	05	UND	<p>NOTEBOOK: COMPATIVEL COM AS MARCAS: LENOVO, ACER E DELL - PROCESSADOR INTEL® CORE™ 7 150U (10-CORE, CACHE DE 12MB, ATÉ 5.4GHZ), SISTEMA OPERACIONAL WINDOWS 11 PRO, CPU ≥8 NÚCLEOS / 12 THREADS (PASSMARK ≥16500, 2022+), RAM 8GB</p>	5.530,00	27.650,00



Câmara Municipal de Laranjeiras do Sul - Paraná

CNPJ 78.119.336/0001-65



			DDR4 (EXP. 32GB), SSD MINIMO 256GB NVME, VÍDEO INTEGRADO 2GB (HDMI 2.0, FHD), TELA 15" FHD, REDE GIGABIT + WI-FI 6 + BT 5.1, CÂMERA HD, TECLADO - GARANTIA 12 MESES. MARCA/MODELO: LENOVO V15 G5		
13	01	UND	SMART TV 85" 4K UHD MARCA REFERENCIA: TCL/SANSUNG/ LG POLEGADAS: 85" RESOLUÇÃO: 4K UHD PAINEL DA TELA: VA TIPO DO DISPLAY: QLED TIPO: SMART TAXA DE ATUALIZAÇÃO DA TELA: 60HZ SISTEMA OPERACIONAL: GOOGLE TV CONECTIVIDADE: WI-FI E BLUETOOTH CONEXÕES: 1 PORTA LAN, 3 HDMI, 1 USB 3.0, 1 ENTRADA PARA ANTENA/CABO E 1 SAÍDA ÁUDIO DIGITAL (ÓPTICA) PROCESSADOR: AIPQ FORMATO DA TELA: 16:09 ÂNGULO DE VISÃO 178° Nº DE CORES :16 MILHOES SISTEMA DE COR: NTSC TECNOLOGIA DA TV: TELA ANTIRREFLEXO DISTÂNCIA RECOMENDADA DE VISUALIZAÇÃO: 2,6M COR DA BASE E BORDA: PRETO PADRÃO DE FURAÇÃO: VESA 600X400MM ANO DE LANÇAMENTO: 2025 DIMENSÕES DO PRODUTO: LARGURA 189CM ALTURA 115,6CM PROFUNDIDADE 37,4CM CONTEÚDO DA EMBALAGEM: 1 SMART TV, 1 CONTROLE REMOTO, 2 PÉS, 1 PAR DE PILHAS E MANUAL. GARANTIA 12 MESES. MARCA/MODELO: TCL 85P7K	9.010,00	9.010,00
14	20	UND	SSD 240 GB - FORMATO 2.5 POLEGADAS, UTILIZA INTERFACE SATA III (6 GB/S), OFERECENDO VELOCIDADES DE LEITURA ATÉ 500-560 MB/S E GRAVAÇÃO ENTRE 350-500 MB/S. MARCAS REFERENCIAS: KINGSTON, ADADA, SANDSK - GARANTIA 12 MESES. MARCA/MODELO: ADATA SU650	515,00	10.300,00
15	100	UND	SUPRIMENTOS DE INFORMATICA - ORIGINAIS TINTA PARA IMPRESSORA EPSON L575 COR BLACK 70 ML TINTA PARA IMPRESSORA EPSON L575 COR MAGENTA 70 ML TINTA PARA IMPRESSORA EPSON L575 COR YAN 70 ML	69,00	6.900,00



Câmara Municipal de Laranjeiras do Sul - Paraná

CNPJ 78.119.336/0001-65



			TINTA PARA IMPRESSORA EPSON L575 COR YELLOU 70 ML TINTA PARA IMPRESSORA EPSON 3250 COR BLACK 65 ML TINTA PARA IMPRESSORA EPSON 3250 COR MAGENTA 65 ML TINTA PARA IMPRESSORA EPSON 3250 COR CYAN 65 ML TINTA PARA IMPRESSORA EPSON 3250 COR YELLOU 65 ML *SÓ SERÃO ADMITIDOS SUPRIMENTOS ORIGINAIS. *SERÃO SOLICITADOS NA REQUISIÇÃO DE COMPRAS AS CORES DAS TINTAS E MODELOS DE IMPRESSORA EM CONFORMIDADE COM A DEMANDADA. MARCA/MODELO: EPSON T664/T544		
			TOTAL	RS 142.075,00	

2.2. A listagem do cadastro de reserva referente ao presente registro de preços consta como anexo a esta Ata.

3. ÓRGÃO GERENCIADOR

3.1. O órgão gerenciador será a Câmara Municipal de Laranjeiras do Sul/Pr.

4. DA ADESÃO À ATA DE REGISTRO DE PREÇOS

4.1. Durante a vigência da ata, os órgãos e as entidades da Administração Pública federal, estadual, distrital e municipal que não participaram do procedimento de IRP poderão aderir à ata de registro de preços na condição de não participantes, observados os seguintes requisitos:

4.2. apresentação de justificativa da vantagem da adesão, inclusive em situações de provável desabastecimento ou descontinuidade de serviço público;

4.3. demonstração de que os valores registrados estão compatíveis com os valores praticados pelo mercado na forma do art. 23 da Lei nº 14.133, de 2021; e

4.4. consulta e aceitação prévias do órgão ou da entidade gerenciadora e do fornecedor.

4.5. A autorização do órgão ou entidade gerenciadora apenas será realizada após a aceitação da adesão pelo fornecedor.

4.6. O órgão ou entidade gerenciadora poderá rejeitar adesões caso elas possam acarretar prejuízo à execução de seus próprios contratos ou à sua capacidade de gerenciamento.



Câmara Municipal de Laranjeiras do Sul - Paraná

CNPJ 78.119.336/0001-65



4.7. Após a autorização do órgão ou da entidade gerenciadora, o órgão ou entidade não participante deverá efetivar a aquisição ou a contratação solicitada em até noventa dias, observado o prazo de vigência da ata.

4.8. O prazo de que trata o subitem anterior, relativo à efetivação da contratação, poderá ser prorrogado excepcionalmente, mediante solicitação do órgão ou da entidade não participante aceita pelo órgão ou pela entidade gerenciadora, desde que respeitado o limite temporal de vigência da ata de registro de preços.

4.9. O órgão ou a entidade poderá aderir a item da ata de registro de preços da qual seja integrante, na qualidade de não participante, para aqueles itens para os quais não tenha quantitativo registrado, observados os requisitos do item 4.1.

Dos limites para as adesões

4.10. As aquisições ou contratações adicionais não poderão exceder, por órgão ou entidade, a cinquenta por cento dos quantitativos dos itens do instrumento convocatório registrados na ata de registro de preços para o gerenciador e para os participantes.

4.11. O quantitativo decorrente das adesões não poderá exceder, na totalidade, ao dobro do quantitativo de cada item registrado na ata de registro de preços para o gerenciador e os participantes, independentemente do número de órgãos ou entidades não participantes que aderirem à ata de registro de preços.

4.12. A adesão à ata de registro de preços por órgãos e entidades da Administração Pública estadual, distrital e municipal poderá ser exigida para fins de transferências voluntárias, não ficando sujeita ao limite de que trata o item 4.7, desde que seja destinada à execução descentralizada de programa ou projeto federal e comprovada a compatibilidade dos preços registrados com os valores praticados no mercado na forma do art. 23 da Lei nº 14.133, de 2021.

Vedação a acréscimo de quantitativos

4.13. É vedado efetuar acréscimos nos quantitativos fixados na ata de registro de preços.

5. VALIDADE, FORMALIZAÇÃO DA ATA DE REGISTRO DE PREÇOS E CADASTRO RESERVA

5.1. A validade da Ata de Registro de Preços será de 1 (um) ano, contado a partir do primeiro dia útil subsequente à data de assinatura, podendo ser prorrogada por igual período, mediante a anuência do fornecedor, desde que comprovado o preço vantajoso.

5.1.1. O contrato decorrente da ata de registro de preços terá sua vigência estabelecida no próprio instrumento contratual e observará no momento da contratação e a cada exercício financeiro a disponibilidade de créditos orçamentários, bem como a previsão no plano plurianual, quando ultrapassar 1 (um) exercício financeiro.

5.1.2. Na prorrogação da ata de registro de preços, poderão ser reestabelecidos os quantitativos inicialmente licitados, em se tratando de prestação de serviços ou fornecimento contínuo.

5.1.2.1. Em caso de prorrogação data de Registro de Preços o índice de reajuste a ser aplicado será o IPCA.



Câmara Municipal de Laranjeiras do Sul - Paraná

CNPJ 78.119.336/0001-65



- 5.1.3. Na formalização do contrato ou do instrumento substituto deverá haver a indicação da disponibilidade dos créditos orçamentários respectivos.
- 5.2. A contratação com os fornecedores registrados na ata será formalizada pelo órgão gerenciador por intermédio de instrumento contratual, emissão de nota de empenho de despesa, autorização de compra ou outro instrumento hábil, conforme o art. 95 da Lei nº 14.133, de 2021.
- 5.2.1. O instrumento contratual de que trata o item 5.2. deverá ser assinado no prazo de validade da ata de registro de preços.
- 5.3. Os contratos decorrentes do sistema de registro de preços poderão ser alterados, observado o art. 124 da Lei nº 14.133, de 2021.
- 5.4. Após a homologação da licitação ou da contratação direta, deverão ser observadas as seguintes condições para formalização da ata de registro de preços:
- 5.4.1. Serão registrados na ata os preços e os quantitativos do adjudicatário, não podendo ser oferecido quantitativo inferior ao máximo previsto no edital e se obrigar nos limites dela;
- 5.4.2. Será incluído na ata, na forma de anexo, o registro dos licitantes ou dos fornecedores que:
- 5.4.2.1. Aceitarem cotar os bens, as obras ou os serviços com preços iguais aos do adjudicatário, observada a classificação da licitação; e
- 5.4.2.2. Mantiverem sua proposta original.
- 5.4.3. Será respeitada, nas contratações, a ordem de classificação dos licitantes ou dos fornecedores registrados na ata.
- 5.5. O registro a que se refere o item 5.4.2 tem por objetivo a formação de cadastro de reserva para o caso de impossibilidade de atendimento pelo signatário da ata.
- 5.6. Para fins da ordem de classificação, os licitantes ou fornecedores que aceitarem reduzir suas propostas para o preço do adjudicatário antecederão aqueles que mantiverem sua proposta original.
- 5.7. A habilitação dos licitantes que comporão o cadastro de reserva a que se refere o item 5.4.2.2 somente será efetuada quando houver necessidade de contratação dos licitantes remanescentes, nas seguintes hipóteses:
- 5.7.1. Quando o licitante vencedor não assinar a ata de registro de preços, no prazo e nas condições estabelecidos no edital ou no aviso de contratação direta; e
- 5.7.2. Quando houver o cancelamento do registro do licitante ou do registro de preços nas hipóteses previstas no item 8.
- 5.8. O preço registrado com indicação dos licitantes e fornecedores será divulgado no PNCP e ficará disponibilizado durante a vigência da ata de registro de preços.
- 5.9. Após a homologação da licitação ou da contratação direta, o licitante mais bem classificado ou o fornecedor, no caso da contratação direta, será convocado para assinar a ata de registro de preços, no prazo e nas condições estabelecidos no edital de licitação ou no aviso de contratação direta, sob pena de decair o direito, sem prejuízo das sanções previstas na Lei nº 14.133, de 2021.
- 5.9.1. O prazo de convocação poderá ser prorrogado 1 (uma) vez, por igual período, mediante solicitação do licitante ou fornecedor convocado, desde que apresentada dentro do prazo, devidamente justificada, e que a justificativa seja aceita pela Administração.



Câmara Municipal de Laranjeiras do Sul - Paraná

CNPJ 78.119.336/0001-65



5.10. A ata de registro de preços será assinada por meio de assinatura digital e disponibilizada no Sistema de Registro de Preços.

5.11. Quando o convocado não assinar a ata de registro de preços no prazo e nas condições estabelecidos no edital ou no aviso de contratação, e observado o disposto no item 5.7 e subitens, fica facultado à Administração convocar os licitantes remanescentes do cadastro de reserva, na ordem de classificação, para fazê-lo em igual prazo e nas condições propostas pelo primeiro classificado.

5.12. Na hipótese de nenhum dos licitantes que trata o item 5.4.2.1, aceitar a contratação nos termos do item anterior, a Administração, observados o valor estimado e sua eventual atualização nos termos do edital ou do aviso de contratação direta, poderá:

5.12.1. Convocar para negociação os demais licitantes ou fornecedores remanescentes cujos preços foram registrados sem redução, observada a ordem de classificação, com vistas à obtenção de preço melhor, mesmo que acima do preço do adjudicatário; ou

5.12.2. Adjudicar e firmar o contrato nas condições ofertadas pelos licitantes ou fornecedores remanescentes, atendida a ordem classificatória, quando frustrada a negociação de melhor condição.

5.13. A existência de preços registrados implicará compromisso de fornecimento nas condições estabelecidas, mas não obrigará a Administração a contratar, facultada a realização de licitação específica para a aquisição pretendida, desde que devidamente justificada.

6. ALTERAÇÃO OU ATUALIZAÇÃO DOS PREÇOS REGISTRADOS

6.1. Os preços registrados poderão ser alterados ou atualizados em decorrência de eventual redução dos preços praticados no mercado ou de fato que eleve o custo dos bens, das obras ou dos serviços registrados, nas seguintes situações:

6.1.1. Em caso de força maior, caso fortuito ou fato do príncipe ou em decorrência de fatos imprevisíveis ou previsíveis de consequências incalculáveis, que inviabilizem a execução da ata tal como pactuada, nos termos da alínea “d” do inciso II do caput do art. 124 da Lei nº 14.133, de 2021;

6.1.2. Em caso de criação, alteração ou extinção de quaisquer tributos ou encargos legais ou a superveniência de disposições legais, com comprovada repercussão sobre os preços registrados;

6.1.3. Na hipótese de previsão no edital ou no aviso de contratação direta de cláusula de reajustamento ou repactuação sobre os preços registrados, nos termos da Lei nº 14.133, de 2021.

6.1.3.1. No caso do reajustamento, deverá ser respeitada a contagem da anualidade e o índice previstos para a contratação;

6.1.3.2. No caso da repactuação, poderá ser a pedido do interessado, conforme critérios definidos para a contratação.

7. NEGOCIAÇÃO DE PREÇOS REGISTRADOS

7.1. Na hipótese de o preço registrado tornar-se superior ao preço praticado no mercado por motivo superveniente, o órgão ou entidade gerenciadora convocará o fornecedor para negociar a redução do preço registrado.



Câmara Municipal de Laranjeiras do Sul - Paraná

CNPJ 78.119.336/0001-65



7.1.1. Caso não aceite reduzir seu preço aos valores praticados pelo mercado, o fornecedor será liberado do compromisso assumido quanto ao item registrado, sem aplicação de penalidades administrativas.

7.1.2. Na hipótese prevista no item anterior, o gerenciador convocará os fornecedores do cadastro de reserva, na ordem de classificação, para verificar se aceitam reduzir seus preços aos valores de mercado e não convocará os licitantes ou fornecedores que tiveram seu registro cancelado.

7.1.3. Se não obtiver êxito nas negociações, o órgão ou entidade gerenciadora procederá ao cancelamento da ata de registro de preços, adotando as medidas cabíveis para obtenção de contratação mais vantajosa.

7.1.4. Na hipótese de redução do preço registrado, o gerenciador comunicará aos órgãos e às entidades que tiverem firmado contratos decorrentes da ata de registro de preços para que avaliem a conveniência e a oportunidade de diligenciar negociação com vistas à alteração contratual, observado o disposto no art. 124 da Lei nº 14.133, de 2021.

7.2. Na hipótese de o preço de mercado tornar-se superior ao preço registrado e o fornecedor não poder cumprir as obrigações estabelecidas na ata, será facultado ao fornecedor requerer ao gerenciador a alteração do preço registrado, mediante comprovação de fato superveniente que supostamente o impossibilite de cumprir o compromisso.

7.2.1. Neste caso, o fornecedor encaminhará, juntamente com o pedido de alteração, a documentação comprobatória ou a planilha de custos que demonstre a inviabilidade do preço registrado em relação às condições inicialmente pactuadas.

7.2.2. Não hipótese de não comprovação da existência de fato superveniente que inviabilize o preço registrado, o pedido será indeferido pelo órgão ou entidade gerenciadora e o fornecedor deverá cumprir as obrigações estabelecidas na ata, sob pena de cancelamento do seu registro, nos termos do item 8.1, sem prejuízo das sanções previstas na Lei nº 14.133, de 2021, e na legislação aplicável.

7.2.3. Na hipótese de cancelamento do registro do fornecedor, nos termos do item anterior, o gerenciador convocará os fornecedores do cadastro de reserva, na ordem de classificação, para verificar se aceitam manter seus preços registrados, observado o disposto no item 5.7.

7.2.4. Se não obtiver êxito nas negociações, o órgão ou entidade gerenciadora procederá ao cancelamento da ata de registro de preços, nos termos do item 8.4, e adotará as medidas cabíveis para a obtenção da contratação mais vantajosa.

7.2.5. Na hipótese de comprovação da majoração do preço de mercado que inviabilize o preço registrado, conforme previsto no item 7.2 e no item 7.2.1, o órgão ou entidade gerenciadora atualizará o preço registrado, de acordo com a realidade dos valores praticados pelo mercado.

7.2.6. O órgão ou entidade gerenciadora comunicará aos órgãos e às entidades que tiverem firmado contratos decorrentes da ata de registro de preços sobre a efetiva alteração do preço registrado, para que avaliem a necessidade de alteração contratual, observado o disposto no art. 124 da Lei nº 14.133, de 2021.



Câmara Municipal de Laranjeiras do Sul - Paraná

CNPJ 78.119.336/0001-65



8. CANCELAMENTO DO REGISTRO DO LICITANTE VENCEDOR E DOS PREÇOS REGISTRADOS

8.1. O registro do fornecedor será cancelado pelo gerenciador, quando o fornecedor:

8.1. Descumprir as condições da ata de registro de preços, sem motivo justificado;

8.1. Não retirar a nota de empenho, ou instrumento equivalente, no prazo estabelecido pela Administração sem justificativa razoável;

8.1. Não aceitar manter seu preço registrado, na hipótese prevista no artigo 27, § 2º, do Decreto nº 11.462, de 2023; ou

8.1. Sofrer sanção prevista nos incisos III ou IV do caput do art. 156 da Lei nº 14.133, de 2021.

8.1.4.1. Na hipótese de aplicação de sanção prevista nos incisos III ou IV do caput do art. 156 da Lei nº 14.133, de 2021, caso a penalidade aplicada ao fornecedor não ultrapasse o prazo de vigência da ata de registro de preços, poderá o órgão ou a entidade gerenciadora poderá, mediante decisão fundamentada, decidir pela manutenção do registro de preços, vedadas contratações derivadas da ata enquanto perdurarem os efeitos da sanção.

8.2. O cancelamento de registros nas hipóteses previstas no item 8.1 será formalizado por despacho do órgão ou da entidade gerenciadora, garantidos os princípios do contraditório e da ampla defesa.

8.3. Na hipótese de cancelamento do registro do fornecedor, o órgão ou a entidade gerenciadora poderá convocar os licitantes que compõem o cadastro de reserva, observada a ordem de classificação.

8.4. O cancelamento dos preços registrados poderá ser realizado pelo gerenciador, em determinada ata de registro de preços, total ou parcialmente, nas seguintes hipóteses, desde que devidamente comprovadas e justificadas:

8.4. Por razão de interesse público;

8.4. A pedido do fornecedor, decorrente de caso fortuito ou força maior; ou

8.4. Se não houver êxito nas negociações, nas hipóteses em que o preço de mercado tornar-se superior ou inferior ao preço registrado, nos termos do artigos 26, § 3º e 27, § 4º, ambos do Decreto nº 11.462, de 2023.

9. DAS PENALIDADES

9.1. O descumprimento da Ata de Registro de Preços ensejará aplicação das penalidades estabelecidas no edital ou no aviso de contratação direta.

9.1. As sanções também se aplicam aos integrantes do cadastro de reserva no registro de preços que, convocados, não honrarem o compromisso assumido injustificadamente após terem assinado a ata.

9.2. É da competência do gerenciador a aplicação das penalidades decorrentes do descumprimento do pactuado nesta ata de registro de preço (art. 7º, inc. XIV, do Decreto nº 11.462, de 2023), exceto nas hipóteses em que o descumprimento disser respeito às contratações dos órgãos ou entidade participante, caso no qual caberá ao respectivo órgão participante a aplicação da penalidade (art. 8º, inc. IX, do Decreto nº 11.462, de 2023).



Câmara Municipal de Laranjeiras do Sul - Paraná

CNPJ 78.119.336/0001-65



9.3. O órgão ou entidade participante deverá comunicar ao órgão gerenciador qualquer das ocorrências previstas no item 9.1, dada a necessidade de instauração de procedimento para cancelamento do registro do fornecedor.

10. CONDIÇÕES GERAIS

10.1. As condições gerais de execução do objeto, tais como os prazos para entrega e recebimento, as obrigações da Administração e do fornecedor registrado, penalidades e demais condições do ajuste, encontram-se definidos no Termo de Referência.

10.2. Em observância aos preceitos da Lei Geral de Proteção de Dados – LGPD – Lei 13.709/2018, os signatários autorizam a divulgação de seus dados pessoais constantes neste instrumento para fins de publicidade e transparência.

Para firmeza e validade do pactuado, a presente Ata foi lavrada em uma via, que, depois de lida e achada em ordem, vai assinada pelas partes e disponibilizada na íntegra na página oficial do órgão gerenciador: <http://cmls.pr.gov.br>.

Laranjeiras do Sul, 15 de junho de 2026.

JOVANILDO VIOLA:94089256968
Assinado de forma digital por JOVANILDO VIOLA:94089256968
Dados: 2026.06.17 09:52:11 -03'00'

JOVANILDO VIOLA
Representante legal do órgão gerenciador

R DE MELLO MORELES
Assinado de forma digital por R DE MELLO MORELES
INFORMATICA:07161411000108
Dados: 2026.06.16 14:55:20 -03'00'

RODRIGO DE MELLO MORELES
Representante legal do fornecedor registrado



Câmara Municipal de Laranjeiras do Sul - Paraná

CNPJ 78.119.336/0001-65



PREGÃO ELETRÔNICO (SRP) Nº 01/2026

EXTRATO DE ATA DE REGISTRO DE PREÇOS Nº 04/2026

OBJETO: REGISTRO DE PREÇOS PARA A AQUISIÇÃO DE EQUIPAMENTOS E SUPRIMENTOS DE INFORMÁTICA, ELETRÔNICOS, AUDIO E DE ESCRITÓRIO, PARA ATENDER AS NECESSIDADES DA CÂMARA MUNICIPAL DE LARANJEIRAS DO SUL.

Órgão Gerenciador: CAMARA MUNICIPAL DE LARANJEIRAS DO SUL
CNPJ: 78.119.336/0001-65
Representante Sr. JOVANILDO VIOLA

Detentora da Ata: NELSON BAVARESCO & BAVARESCO LTDA.
CNPJ sob o nº 74.085.358/0001-09
Representada pelo Sr. NELSON BAVARESCO.

Itens registrados:

ITEM	QTD	UND	NOME DO PRODUTO/SERVIÇO	VALORES (RS)	
				UNIT	TOTAL
1	04	UND	APARELHO DE AR CONDICIONADO 12.000 BTUS INVERTER COM AS SEGUINTESESPECIFICAÇÕES MÍNIMAS: TIPO SPLIT HI-WALL; CICLO: QUENTE E FRIO, VOLTAGEM: 220V, FREQUÊNCIA: 60HZ; LED INVISÍVEL; FLUÍDO REFRIGERANTE R32 (R32 TEM UM GWP (POTENCIAL DE AQUECIMENTO GLOBAL) MENOR DO QUE O R410A, O QUE SIGNIFICA QUE ELE CAUSA MENOS IMPACTO NO AQUECIMENTO GLOBAL); CLASSIFICAÇÃO ENERGÉTICA: CLASSE A IDRS (INMETRO); POSSUIR SERPENTINA DE COBRE; TIPO DE CONDENSADOR: VERTICAL; TIPO DE TECNOLOGIA DO COMPRESSOR: INVERTER, POSSUIR FUNÇÃO AUTO LIMPEZA/ESTERILIZAÇÃO: PREVINE A FORMAÇÃO DE MOFO E BACTÉRIAS NA UNIDADE, SECANDO A SERPENTINA INTERNA PARA MELHOR QUALIDADE... CFE. EDITAL E TERMO DE REFERÊNCIA, E GARANTIA DE 12 MESES. MARCA/MODELO: GREEN G-TOP 12000	3.247,00	12.988,00
2	04	UND	APARELHO DE AR CONDICIONADO 18.000 BTU INVERTER COM AS SEGUINTESESPECIFICAÇÕES MÍNIMAS: TIPO SPLIT HI-WALL; CICLO: QUENTE E FRIO, VOLTAGEM: 220V, FREQUÊNCIA: 60HZ; LED INVISÍVEL; FLUÍDO REFRIGERANTE R32 (R32 TEM UM	4.398,00	17.592,00



Câmara Municipal de Laranjeiras do Sul - Paraná

CNPJ 78.119.336/0001-65



			<p>GWP (POTENCIAL DE AQUECIMENTO GLOBAL) MENOR DO QUE O R410A, O QUE SIGNIFICA QUE ELE CAUSA MENOS IMPACTO NO AQUECIMENTO GLOBAL); CLASSIFICAÇÃO ENERGÉTICA: CLASSE A IDRS (INMETRO); POSSUIR SERPENTINA DE COBRE; TIPO DE CONDENSADOR: VERTICAL; TIPO DE TECNOLOGIA DO COMPRESSOR: INVERTER, POSSUIR FUNÇÃO AUTO LIMPEZA/ESTERILIZAÇÃO: PREVINE A FORMAÇÃO DE MOFO E BACTÉRIAS NA UNIDADE, SECANDO A SERPENTINA INTERNA PARA MELHOR QUALIDADE... CFE. EDITAL E TERMO DE REFERÊNCIA - GARANTIA DE 12 MESES.</p> <p>MARCA/MODELO: GREEN G-TOP 18000</p>		
3	04	UND	<p>APARELHO DE AR CONDIONADO 24.000 BTU INVERTER: COM AS SEGUINTEES ESPECIFICAÇÕES MÍNIMAS: TIPO SPLIT HI-WALL; CICLO: QUENTE E FRIO, VOLTAGEM: 220V, FREQUÊNCIA: 60HZ; LED INVISÍVEL; FLUÍDO REFRIGERANTE R32 (R32 TEM UM GWP (POTENCIAL DE AQUECIMENTO GLOBAL) MENOR DO QUE O R410A, O QUE SIGNIFICA QUE ELE CAUSA MENOS IMPACTO NO AQUECIMENTO GLOBAL); CLASSIFICAÇÃO ENERGÉTICA: CLASSE A IDRS (INMETRO); POSSUIR SERPENTINA DE COBRE; TIPO DE CONDENSADOR: VERTICAL; TIPO DE TECNOLOGIA DO COMPRESSOR: INVERTER, POSSUIR FUNÇÃO AUTO LIMPEZA/ESTERILIZAÇÃO: PREVINE A FORMAÇÃO DE MOFO E BACTÉRIAS NA UNIDADE, SECANDO A SERPENTINA INTERNA PARA MELHOR QUALIDADE. CFE. EDITAL E TERMO DE REFERÊNCIA - GARANTIA DE 12 MESES.</p> <p>MARCA/MODELO: GREEN G-TOP 24000</p>	5.549,00	22.196,00
5	06	UND	<p>CAIXA DE SOM: CAIXAS DE SOM PASSIVAS AMBIENTE (USO EXTERNO E INTERNO); POTÊNCIA MÍNIMA 140W RMS (70W+70W), WOOFER 6" + TWEETER 1", IMPEDÂNCIA 8 Ω, RESPOSTA DE FREQUÊNCIA 55 HZ-20 KHZ, SENSIBILIDADE MÍNIMA 91 DB, CERTIFICAÇÃO IP56 (RESISTÊNCIA A INTEMPÉRIES), GABINETE EM MATERIAL DE ALTA RESISTÊNCIA COM TELAR METÁLICO, DIMENSÕES APROXIMADAS 29×21×18 CM,</p>	1.400,00	8.400,00



Câmara Municipal de Laranjeiras do Sul - Paraná

CNPJ 78.119.336/0001-65



			PESO ATÉ 5 KG - GARANTIA MÍNIMA 12 MESES. MARCA/MODELO: FRAHM HS6		
6	09	UND	<p>COMPUTADOR TIPO DESKTOP ALL IN ONE NOVO, DE PRIMEIRO USO, COM TELA DE 24 POLEGADAS, RESOLUÇÃO FULL HD (1920 X 1080), TECNOLOGIA LED OU IPS, ANTIRREFLEXO, FORMATO WIDESCREEN 16:9, COM BRILHO MÍNIMO DE 250 NITS E ÂNGULO DE VISÃO HORIZONTAL DE PELO MENOS 170. DEVE POSSUIR PROCESSADOR INTEL CORE I7, DE 10ª GERAÇÃO OU SUPERIOR, COM NO MÍNIMO 4 NÚCLEOS FÍSICOS, 8 THREADS, FREQUÊNCIA BASE MÍNIMA DE 2.8 GHZ E CACHE MÍNIMO DE 8 MB. A MEMÓRIA RAM DEVE SER DE 16 GB DDR4, COM FREQUÊNCIA MÍNIMA DE 2666 MHZ E POSSIBILIDADE DE EXPANSÃO. O ARMAZENAMENTO INTERNO DEVE SER FEITO POR MEIO DE UNIDADE SSD COM CAPACIDADE MÍNIMA DE 480 GB, PADRÃO NVME PCIE, COM ALTA VELOCIDADE DE LEITURA E GRAVAÇÃO. A PLACA GRÁFICA PODE SER INTEGRADA AO PROCESSADOR, COM SUPORTE A VÍDEOS EM ALTA DENSIÇÃO (MÍNIMO INTEL UHD GRAPHICS 630 OU EQUIVALENTE). DEVE CONTA COM ÁUDIO ESTÉREO INTEGRADO, WEBCAM EMBUTIDA COM RESOLUÇÃO MÍNIMA HD 720P, MICROFONE DIGITAL, E ALTO-FALANTES INTERNOS. AS OPÇÕES DE CONECTIVIDADE DEVEM INCLUIR WI-FI PADRÃO 802.11AC (WI-FI 5) OU SUPERIOR, BLUETOOTH 4.2 OU SUPERIOR, PELO MENOS 3 PORTAS USB (SENDO AO MENOS UMA 3.0 OU SUPERIOR), 1 PORTA HDMI (SAÍDA OU ENTRADA), 1 PORTA RJ45 (ETHERNET), E ENTRADA DE ÁUDIO P2 (3,5 MM). O EQUIPAMENTO DEVE ACOMPANHAR TECLADO E MOUSE COM O OU SEM O, AMBOS EM PADRÃO ABNT2 (TECLADO COM Ç), DE MESMA COR E COMPATÍVEIS COM O SISTEMA. O SISTEMA OPERACIONAL DEVERÁ SER O WINDOWS 10 OU SUPERIOR, VERSÃO ORIGINAL, 64 BITS, EM PORTUGUÊS DO BRASIL, JÁ INSTALADO E ATIVADO - GARANTIA 12 MESES.</p> <p>MARCA/MODELO: ZTELL Q100</p>	7.650,00	68.850,00
9	04	UND	<p><u>MICROFONE SEM FIO</u></p>	3.550,00	14.200,00



Câmara Municipal de Laranjeiras do Sul - Paraná

CNPJ 78.119.336/0001-65



			<p>DISPOSITIVOS COMPATÍVEIS: MIXER DE ÁUDIO, INTERFACE DE ÁUDIO, SISTEMA PA, NOTEBOOK, COMPUTADOR PESSOAL, SMARTPHONE</p> <p>COR: PRETO</p> <p>COMPONENTES INCLUÍDOS: MICROFONE SEM FIO, CLIPE DE MICROFONE, TRANSMISSOR RECEPTOR.</p> <p>PADRÃO POLAR: UNIDIRECIONAL</p> <p>IMPEDÂNCIA: 150 OHMS</p> <p>FATOR DE FORMA DO MICROFONE: DE MÃO</p> <p>DIMENSÕES DO ITEM C X L X A: 34 X 30 X 10 CM</p> <p>FONTE DE ALIMENTAÇÃO: ALIMENTADO POR BATERIA MATERIAL: METAL</p> <p>RELAÇÃO SINAL-RUIDO: 78 DB</p> <p>Nº DE CANAIS: 1</p> <p>GARANTIA 12 MESES.</p> <p>MARCA/MODELO: SHURE BLX24/PG58</p>		
			TOTAL	RS 144.988,00	

Data de assinatura contrato: 16 de junho de 2026

Vigência do contrato: 12 meses.

Foro: Comarca de Laranjeiras do Sul/Pr.



Câmara Municipal de Laranjeiras do Sul - Paraná

CNPJ 78.119.336/0001-65



PREGÃO ELETRÔNICO (SRP) N° 01/2026

EXTRATO DE ATA DE REGISTRO DE PREÇOS N° 05/2026

OBJETO: REGISTRO DE PREÇOS PARA A AQUISIÇÃO DE EQUIPAMENTOS E SUPRIMENTOS DE INFORMÁTICA, ELETRÔNICOS, AUDIO E DE ESCRITÓRIO, PARA ATENDER AS NECESSIDADES DA CÂMARA MUNICIPAL DE LARANJEIRAS DO SUL.

Órgão Gerenciador: **CAMARA MUNICIPAL DE LARANJEIRAS DO SUL**

CNPJ: **78.119.336/0001-65**

Representante Sr. **JOVANILDO VIOLA**

Detentora da Ata: **R DE MELLO MORELES INFORMATICA EPP.**

CNPJ sob o n° **07.161.411/0001-08**

Representada pelo Sr. **RODRIGO DE MELLO MORELES.**

Itens registrados:

ITEM	QTD	UND	NOME DO PRODUTO/SERVIÇO	VALORES (R\$)	
				UNIT	TOTAL
4	15	UND	CADEIRA PRESIDENTE GIRATÓRIA COM BRAÇOS CROMADOS DIMENSÕES APROXIMADAS DO PRODUTO: AXLXP 138CM X 66CM X 66CM PESO APROXIMADO DO PRODUTO: 15,2 KG REVESTIMENTO: COURO ECOLÓGICO PRETO SISTEMA RELAX, COM BRAÇO, PESO MÁXIMO SUPORTADO 130 KG, ESPUMA DO ASSENTO 75MM, ALTURA DO ENCOSTO 77CM, LARGURA DO ENCOSTO 48CM, RAIO DO PÉ 66CM, ALTURA MIN DO ASSENTO (EM RELAÇÃO AO SOLO) 49CM, ALTURA MAX DO ASSENTO (EM RELAÇÃO AO SOLO) 60 CM, PROFUNDIDADE DO ASSENTO 48CM, LARGURA DO ASSENTO 49CM, ALTURA MIN DA CADEIRA (EM RELAÇÃO AO PISO) 126CM, ALTURA MAX DA CADEIRA (EM RELAÇÃO AO PISO) 138CM - GARANTIA 12 MESES. MARCA/MODELO: VERONA VCE-01	1.096,00	16.440,00
7	05	UND	IMPRESSORA MULTIFUNCIONAL-TECNOLOGIA DE IMPRESSÃO: INJEÇÃO DE TINTA HEAT-FREE PRECISIONCORE DE 4 CORES (CMYK) - MÁXIMA RESOLUÇÃO DE IMPRESSÃO: ATÉ 4.800 DPI X 1.200 DPI DE RESOLUÇÃO APRIMORADA EM DIVERSOS TIPOS DE PAPEL - VELOCIDADE MÁXIMA DE IMPRESSÃO: PRETO 33 PPM E COLORIDO 20	2.399,00	11.995,00



Câmara Municipal de Laranjeiras do Sul - Paraná

CNPJ 78.119.336/0001-65



			<p>PPM (RASCUNHO, A4/CARTA) - VELOCIDADE DE IMPRESSÃO ISO: PRETO 15 PPM E COLORIDO 8 PPM (A4/CARTA) CÓPIAS - VELOCIDADE DE CÓPIA ISO: PRETO 10,8 CPM E COLORIDO 5,5 CPM (A4/CARTA) - RESOLUÇÃO MÁXIMA DE COPIADO: 300 DPI X 600 DPI (MESA PLANA) / 300 DPI X 300 DPI (ADF) - TAMANHO MÁXIMO DE CÓPIA: OFÍCIO (ADF) DIGITALIZAÇÃO - TIPO DE SCANNER: MESA PLANA COM SENSOR DE LINHAS CIS A CORES - VELOCIDADE DE DIGITALIZAÇÃO: 12 SEGUNDOS EM PRETO / 29 SEGUNDOS COLORIDO - ÁREA MÁXIMA DE DIGITALIZAÇÃO: 216 MM X 297 MM (MESA PLANA) / 216 MM X 355,66 MM (ADF) - RESOLUÇÃO ÓPTICA/MÁXIMA: 1.200 DPI X 2.400 DPI - PROFUNDIDADE DA COR: COR: 48 BITS DE ENTRADA, 24 BITS DE SAÍDA - ESCALA DE CINZAS: 16 BITS DE ENTRADA, 8 BITS DE SAÍDA - PRETO: 16 BITS DE ENTRADA, 1 BITS DE SAÍDA RENDIMENTO DE TINTAS - GARRAFAS DE TINTA DE REPOSIÇÃO GENUÍNAS DA EPSON: 1 GARRAFA DE TINTA PRETA RENDE ATÉ 4.300 PÁGINAS, 3 GARRAFAS COLORIDAS (CIANO, MAGENTA, AMARELO) RENDEM ATÉ 7.300 PÁGINAS. GARANTIA 12 MESES.</p> <p>*SERÃO SELECIONADOS EQUIPAMENTOS QUE COMPROVEM BAIXO CUSTO DE MANUTENÇÃO E SUPRIMENTOS, VISANDO A ECONOMICIDADE ADMINISTRATIVA. PROPOSTAS COM INSUMOS DE BAIXO RENDIMENTO E ALTO VALOR DE MERCADO SERÃO DESCONSIDERADOS.</p> <p>MARCA/MODELO: EPSON L5590</p>		
8	20	UND	<p>KIT TECLADO + MOUSE: TECLADO ERGONÔMICO COM APOIO PARA OS PULSOS. MOUSE CONFORTÁVEL COM DESIGN ANATÔMICO. CONECTIVIDADE DUPLA: BLUETOOTH E USB. COMPATIBILIDADE COM WINDOWS, MACOS, CHROME OS E ANDROID. ALCANCE SEM FIO: 10 METROS TECLADO: LAYOUT ABNT 2 COM TECLADO NUMÉRICO MOUSE: DESIGN ANATÔMICO COM ROLAGEM PRECISA ALIMENTAÇÃO: PILHAS AAA (TECLADO) E AA (MOUSE) DIMENSÕES DO TECLADO (A X L X P): 25 X 430</p>	320,00	6.400,00



Câmara Municipal de Laranjeiras do Sul - Paraná

CNPJ 78.119.336/0001-65



			X 210 MM. DIMENSÕES DO MOUSE (A X L X P): 45 X 74 X 115 MM. GARANTIA 12 MESES. MARCA/MODELO: MULTI TCE 301		
10	16	UND	MICROFONE TIPO GOOSENECK PROFISSIONAL TIPOS DE MICROFONE: CONDENSADOR TIPOS DE CONEXÕES: COM FIO PADRÕES POLARES: SUPERCARDÍOIDE COR: PRETO COMPRIMENTO DO GOOSENECK: 18 POLEGADAS (45,7 CM) DE COMPRIMENTO. COMPRIMENTO DO CABO: 3M USO RECOMENDADO: PARA VOZES FREQUÊNCIA MÍNIMA: 50 HZ FREQUÊNCIA MÁXIMA: 17 A 20 KHZ SPL MÁXIMO: 127,2 A 130 DB. RELAÇÃO SINAL-RUÍDO: 68 DB. FORMATO DE MICROFONE: PESCOÇO DE GANSO TIPO DE MICROFONE: CONDENSADOR PADRÃO POLARES: SUPERCARDÍOIDE SENSIBILIDADE: -33.5 DBV/PA A 36 DBV/PA CONECTIVIDADE TIPO DE CONEXÕES: COM FIO CONECTORES DE SAÍDA: XLR-3 ACESSÓRIOS INCLUÍDOS: PÁRA-BRISA DE ESPUMA RECURSOS EXTRAS: PONTOS LÓGICOS DE ENTRADA/SAÍDA PARA CONTROLE REMOTO OU MIXERS AUTOMÁTICOS. CÁPSULAS: INTERCAMBIÁVEIS (COMPATÍVEL COM MODELOS SUPERCARDIOIDE E OMNIDIRECIONAL) GARANTIA 12 MESES. MARCA/MODELO: SHURE MX418D/S	3.205,00	51.280,00
11	20	UND	MOUSE OPTICO: CONECTA-SE VIA RECEPTOR USB 2.4GHZ OU BLUETOOTH, COM ALCANCE DE ATÉ 10 METROS. ERGONÔMICO, COMPACTO E PORTÁTIL, PODE SER ALIMENTADO POR PILHAS OU BATERIA RECARREGÁVEL COMPATÍVEL COM WINDOWS, MACOS, CHROME OS, LINUX - GARANTIA 12 MESES. MARCA/MODELO: PCYES PMOC12W	105,00	2.100,00
12	05	UND	NOTEBOOK: COMPATIVEL COM AS MARCAS: LENOVO, ACER E DELL - PROCESSADOR INTEL® CORE™ 7 150U (10- CORE, CACHE DE 12MB, ATÉ 5.4GHZ),	5.530,00	27.650,00



Câmara Municipal de Laranjeiras do Sul - Paraná

CNPJ 78.119.336/0001-65



			<p>SISTEMA OPERACIONAL WINDOWS 11 PRO, CPU \geq8 NÚCLEOS / 12 THREADS (PASSMARK \geq16500, 2022+), RAM 8GB DDR4 (EXP. 32GB), SSD MINIMO 256GB NVME, VÍDEO INTEGRADO 2GB (HDMI 2.0, FHD), TELA 15" FHD, REDE GIGABIT + WI-FI 6 + BT 5.1, CÂMERA HD, TECLADO - GARANTIA 12 MESES.</p> <p>MARCA/MODELO: LENOVO V15 G5</p>		
13	01	UND	<p><u>SMART TV 85" 4K UHD</u></p> <p><u>MARCA REFERENCIA: TCL/SANSUNG/ LG</u></p> <p>POLEGADAS: 85"</p> <p>RESOLUÇÃO: 4K UHD</p> <p>PAINEL DA TELA: VA</p> <p>TIPO DO DISPLAY: QLED</p> <p>TIPO: SMART</p> <p>TAXA DE ATUALIZAÇÃO DA TELA: 60HZ</p> <p>SISTEMA OPERACIONAL: GOOGLE TV</p> <p>CONECTIVIDADE: WI-FI E BLUETOOTH</p> <p>CONEXÕES: 1 PORTA LAN, 3 HDMI, 1 USB 3.0, 1 ENTRADA PARA ANTENA/CABO E 1 SAÍDA ÁUDIO DIGITAL (ÓPTICA)</p> <p>PROCESSADOR: AIPQ</p> <p>FORMATO DA TELA: 16:09</p> <p>ÂNGULO DE VISÃO 178°</p> <p>Nº DE CORES :16 MILHOES</p> <p>SISTEMA DE COR: NTSC</p> <p>TECNOLOGIA DA TV: TELA ANTIRREFLEXO</p> <p>DISTÂNCIA RECOMENDADA DE VISUALIZAÇÃO: 2,6M</p> <p>COR DA BASE E BORDA: PRETO</p> <p>PADRÃO DE FURAÇÃO: VESA 600X400MM</p> <p>ANO DE LANÇAMENTO: 2025</p> <p>DIMENSÕES DO PRODUTO: LARGURA 189CM</p> <p>ALTURA 115,6CM PROFUNDIDADE 37,4CM</p> <p>CONTEÚDO DA EMBALAGEM: 1 SMART TV, 1 CONTROLE REMOTO, 2 PÉS, 1 PAR DE PILHAS E MANUAL. GARANTIA 12 MESES.</p> <p>MARCA/MODELO: TCL 85P7K</p>	9.010,00	9.010,00
14	20	UND	<p>SSD 240 GB - FORMATO 2.5 POLEGADAS,</p> <p>UTILIZA INTERFACE SATA III (6 GB/S), OFERECENDO VELOCIDADES DE LEITURA ATÉ 500-560 MB/S E GRAVAÇÃO ENTRE 350-500 MB/S. MARCAS REFERENCIAS: KINGSTON, ADADA, SANDSK - GARANTIA 12 MESES.</p>	515,00	10.300,00



Câmara Municipal de Laranjeiras do Sul - Paraná

CNPJ 78.119.336/0001-65



			MARCA/MODELO: ADATA SU650		
15	100	UND	SUPRIMENTOS DE INFORMATICA - ORIGINALS TINTA PARA IMPRESSORA EPSON L575 COR BLACK 70 ML TINTA PARA IMPRESSORA EPSON L575 COR MAGENTA 70 ML TINTA PARA IMPRESSORA EPSON L575 COR YAN 70 ML TINTA PARA IMPRESSORA EPSON L575 COR YELLOU 70 ML TINTA PARA IMPRESSORA EPSON 3250 COR BLACK 65 ML TINTA PARA IMPRESSORA EPSON 3250 COR MAGENTA 65 ML TINTA PARA IMPRESSORA EPSON 3250 COR CYAN 65 ML TINTA PARA IMPRESSORA EPSON 3250 COR YELLOU 65 ML *SÓ SERÃO ADMITIDOS SUPRIMENTOS ORIGINALS. *SERÃO SOLICITADOS NA REQUISIÇÃO DE COMPRAS AS CORES DAS TINTAS E MODELOS DE IMPRESSORA EM CONFORMIDADE COM A DEMANDADA. MARCA/MODELO: EPSON T664/T544	69,00	6.900,00
TOTAL					RS 142.075,00

Data de assinatura da ata: 16 de junho de 2026

Vigência da ata: 12 meses.

Foro: Comarca de Laranjeiras do Sul/Pr.



Câmara Municipal de Laranjeiras do Sul - Paraná	
CNPJ 78.119.336/0001-65	
13	<p>SISTEMA OPERACIONAL WINDOWS 11 (PRO) CPU 98 NUCLEOS 11 TERABITS (PANSIMARK 715500), 2024%, RAM 64GB DDR4 (EPP 32GB), SSD 256GB 256GB NVME, VÍDEO INTEGRADO NVD (HDMI 2.0, HDL, TELA 15" FHD, REDE GIGABIT, WPA3, 6.1 BT 5.2, CÂMERA HD TELA DO - GARANTIA 12 MESES.</p> <p>MARCA/MODELO: LENOVO V15 G5</p> <p>9.010,00 9.010,00</p> <p>MARCA REFERENCIAL: TCL SANSING LG</p> <p>RESOLUÇÃO: 4K 85"</p> <p>PAIS DA TELA: VA</p> <p>TIPO DO DISPLAY: OLED</p> <p>TIPO: SMART</p> <p>TAXA DE ATUALIZAÇÃO DA TELA: 160HZ</p> <p>SISTEMA OPERACIONAL: ANDRÓIDE 13</p> <p>CONECTIVIDADE: WIFI 6 E BLUETOOTH COM AÍONS 1 PORTA LAN, 3 PORTAS USB 3.0, 1 ENTRADA PARA ANTENAS DOB E 1 SAÍDA ÁUDIO DIGITAL (ÓPTICA)</p> <p>PROCESSADOR: APU</p> <p>FORMATO DA TELA: 16:9</p> <p>ÂNGULO DE VISÃO: 178°</p> <p>Nº DE CORPUS: 16 500 000 5</p> <p>SISTEMA DE COR: NTSC</p> <p>TECNOLOGIA DA TV: TELA ANTIREFLEXO</p> <p>DISTÂNCIA RECOMENDADA DE VISUALIZAÇÃO: 28M</p> <p>RESOLUÇÃO: 4K</p> <p>PAIS DO PRODUTO: CHINA</p> <p>ANO DE LANÇAMENTO: 2022</p> <p>DIMENSÕES DO PRODUTO: LARGURA 109CM</p> <p>ALTURA 112,4CM</p> <p>PROFUNDIDADE 17,4CM</p> <p>CONEXÃO: ANALÓGICA E DIGITAL (HDMI)</p> <p>CONTROLE REMOTO: 2 PIS. 1 PAREDEIRAS E MANUAL</p> <p>GARANTIA 12 MESES.</p> <p>MARCA/MODELO: TCL 85P7K</p> <p>315,00 18.300,00</p>

Câmara Municipal de Laranjeiras do Sul - Paraná	
CNPJ 78.119.336/0001-65	
13	<p>MARCA/MODELO: ADATA S1500</p> <p>MEMÓRIAS DE INFORMÁTICA ORIGINAIS - 4000 4.000,00</p> <p>TINTA PARA IMPRESSORA EPSON L875 COR BLACK 70 ML</p> <p>TINTA PARA IMPRESSORA EPSON L875 COR MAGENTA 70 ML</p> <p>TINTA PARA IMPRESSORA EPSON L875 COR CIBAN 70 ML</p> <p>TINTA PARA IMPRESSORA EPSON L875 COR BLACK 70 ML</p> <p>TINTA PARA IMPRESSORA EPSON L875 COR BLACK 70 ML</p> <p>TINTA PARA IMPRESSORA EPSON L875 COR MAGENTA 65 ML</p> <p>TINTA PARA IMPRESSORA EPSON L875 COR CIBAN 65 ML</p> <p>TINTA PARA IMPRESSORA EPSON L875 COR YELLOW 65 ML</p> <p>*SO SERÁO ADMITIDOS SUPRIMENTOS ORIGINAIS</p> <p>*SERÃO SORTEADOS NA REQUISITAÇÃO DO COMPRAS AS CÉDAS DAS TINTAS E MODELOS DE IMPRESSORA EM CONFORMIDADE COM A LEI 8660/93</p> <p>MARCA/MODELO: EPSON 1640/1544</p> <p>TOTAL: R\$ 142.075,00</p>

Data de assinatura da ata: 16 de junho de 2026
 Vigência da ata: 12 meses.
 Foto: Consórcio de Laranjeiras do Sul/PR.

Câmara Municipal de Laranjeiras do Sul - Paraná	
CNPJ 78.119.336/0001-65	
<p>FREGÃO ELETRÔNICO Nº 01/2026 TERMO DE HOMOLOGAÇÃO</p> <p>O Presidente da Câmara Municipal de Laranjeiras do Sul, no uso das atribuições que lhe são conferidas por Lei, torna pública a homologação do procedimento de licitação modalidade FREGÃO ELETRÔNICO Nº 01/2026, cujo objeto é o REGISTRO DE PREÇOS PARA A AQUISIÇÃO DE EQUIPAMENTOS E SUPRIMENTOS DE INFORMÁTICA, ELETRÔNICOS, ÁUDIO E DE ESCRITÓRIO, PARA ATENDER AS NECESSIDADES DA CÂMARA MUNICIPAL DE LARANJEIRAS DO SUL, de acordo com o relatório, parecer jurídico e documentos anexos ao processo, às empresas:</p> <p>NELSON BAVARENCO & BAVARENCO LTDA EPP, inscrita no CNPJ nº 74.065.358/0001-09, com valor total R\$ 144.226,00 (cento e quarenta e quatro mil e duzentas e vinte e seis reais);</p> <p>R DE MELLO MORELES INFORMÁTICA EPP, inscrita no CNPJ nº 07.161.411/0001-08, com valor total R\$ 142.075,00 (cento e quarenta e dois mil, setecenta e cinco reais).</p> <p>Laranjeiras do Sul, 15 de junho de 2026.</p> <p>JOVANILDO VIOLA Presidente da Câmara Municipal</p>	

CÂMARA MUNICIPAL DE PORTO BARREIRO - PARANÁ
 CNPJ 01.611.489/0001-09
 Rua José Pedro Seleno, 3516 - Centro, CEP: 85.148-000
 Estado do Paraná

Gabinete da Presidência

PORTARIA Nº 262/2026
 Data: 17 de junho de 2026

O Presidente da Câmara Municipal de Porto Barreiro, no uso das atribuições que lhe são conferidas por Lei, torna pública a licitação modalidade FREGÃO ELETRÔNICO Nº 01/2026, cujo objeto é a AQUISIÇÃO DE EQUIPAMENTO E MATERIAL PERMANENTE PARA UNIDADE DE ATENÇÃO ESPECIALIZADA EM SAÚDE, conforme especificações do edital.

As interessadas deverão salienta o edital bem como pedidos de esclarecimentos, importantes, através do e-mail: licitacao@cmportobarreiro.pr.gov.br

As empresas participantes deverão encaminhar a proposta completa no e-mail: licitacao@cmportobarreiro.pr.gov.br no para o endereço: Rua General Espírito Santo, 200, Centro de Laranjeiras do Sul, aos cuidados da colaboradora Cláudiaze Spierles, das 09h das 16/05/2026 às 12:59h do dia 01/07/2026.

Laranjeiras do Sul, 15 de junho de 2026.

ARVENITO RIGO
 Presidente

MUNICÍPIO DE CAMPINA DO SIMÃO
 CNPJ: 01.611.489/0001-09
 Rua José Pedro Seleno, 3516, Centro, CEP: 85.148-000
 Estado do Paraná

AVISO DE LICITAÇÃO

FREGÃO ELETRÔNICO (EPP) Nº 13/2026

O Município de Campina do Simão, Estado do Paraná, através de seu Preceptor, tendo em vista o disposto na Lei Federal nº 4.131/21, Decreto Municipal nº 1.124/2023 e Lei Complementar nº 121/2006 e suas alterações, torna pública para conhecimento de quem quiser apresentar que fará realizar licitação na modalidade **FREGÃO ELETRÔNICO**, sob o regime da MENOR PREÇO, objetivando o REGISTRO DE PREÇOS PARA FUTURA E EVENTUAL AQUISIÇÃO DE CELTA BÁSICA, conforme descrição no Edital nº **FREGÃO ELETRÔNICO (EPP) Nº 13/2026** e anexos.

INFORMAÇÕES:

- Fim do Recebimento das Propostas: 17 de junho de 2026 às 09h:00min
- Fim do Recebimento das Propostas: 30 de junho de 2026 às 09h:00min
- Data e hora do abertura: 30 de junho de 2026 - às 09h:00min
- Data e hora do início do sessão de disputa: 30 de junho de 2026 - às 09h:00min
- Local/Endereço de disputa/Sistema da licitação: <https://38.mg.br/>

O edital e informações podem ser retirados na Prefeitura Municipal, setor de Licitação, ou acessados no site oficial da Prefeitura: <https://www.campinaodosimao.pr.gov.br/>, <https://www.campinaodosimao.pr.gov.br/licitacao>, licitacao@campinaodosimao.pr.gov.br e licitacao@campinaodosimao.pr.gov.br

Campina do Simão - PR, 25 de junho de 2026

Andre Junior da Paes
 Prefeita Municipal

FREGÃO ELETRÔNICO (EPP) Nº 13/2026 - PÁG. 1

CÂMARA MUNICIPAL DE PORTO BARREIRO - PR

TERMO DE HOMOLOGAÇÃO

O Presidente da Câmara Municipal de Porto Barreiro, no uso das atribuições que lhe são conferidas por Lei, torna pública a homologação do procedimento de licitação modalidade FREGÃO ELETRÔNICO Nº 01/2026, cujo objeto é o REGISTRO DE PREÇOS PARA A AQUISIÇÃO DE EQUIPAMENTOS E SUPRIMENTOS DE INFORMÁTICA, ELETRÔNICOS, ÁUDIO E DE ESCRITÓRIO, PARA ATENDER AS NECESSIDADES DA CÂMARA MUNICIPAL DE PORTO BARREIRO DO SUL, de acordo com o relatório, parecer jurídico e documentos anexos ao processo, às empresas:

NELSON BAVARENCO & BAVARENCO LTDA EPP, inscrita no CNPJ nº 74.065.358/0001-09, com valor total R\$ 144.226,00 (cento e quarenta e quatro mil e duzentas e vinte e seis reais);

R DE MELLO MORELES INFORMÁTICA EPP, inscrita no CNPJ nº 07.161.411/0001-08, com valor total R\$ 142.075,00 (cento e quarenta e dois mil, setecenta e cinco reais).

Laranjeiras do Sul, 15 de junho de 2026.

JOVANILDO VIOLA
 Presidente da Câmara Municipal

Associação de Pais e Amigos dos Excepcionais de Laranjeiras do Sul Sul - PR
 Fundação Nilde Fátima - Educação Infantil e Ensino Fundamental na Modalidade de Educação Especial

Av. 04 - Capão Verde, 200 - CEP: 81.200-170 - Curitiba/PR
 Fone: (41) 3333-1111 - Fax: (41) 3333-1111
 e-mail: apae@apae.org.br

AVISO DE COTAÇÃO PRÉVIA DE PREÇOS Nº 01/2026
CONVÊNIO Nº 942663/2023-M5

A ASSOCIAÇÃO DE PAIS E AMIGOS DOS EXCEPCIONAIS DE LARANJEIRAS DO SUL, entidade sem fins lucrativos, inscrita no CNPJ nº 77.293.017/0001-58, através de seu Presidente, tendo em vista a Lei Federal nº 14.133/21, Decreto nº 11.531/2023 e Portaria Conjunta MDA/ME/CGU nº 33/2023, e demais legislações, torna público que fará realizar as **13H00MIN DO DIA 01 DE JULHO DE 2026**, a conferência dos documentos da COTAÇÃO PRÉVIA DE PREÇOS Nº 01/2026, cujo objeto é a AQUISIÇÃO DE EQUIPAMENTO E MATERIAL PERMANENTE PARA UNIDADE DE ATENÇÃO ESPECIALIZADA EM SAÚDE, conforme especificações do edital.

Os interessados deverão salienta o edital bem como pedidos de esclarecimentos, importantes, através do e-mail: licitacao@apae.org.br

As empresas participantes deverão encaminhar a proposta completa no e-mail: licitacao@apae.org.br no para o endereço: Rua General Espírito Santo, 200, Centro de Laranjeiras do Sul, aos cuidados da colaboradora Cláudiaze Spierles, das 09h das 16/05/2026 às 12:59h do dia 01/07/2026.

Laranjeiras do Sul, 15 de junho de 2026.

OLIVEIRA
 Presidente da APAE

Correio do Povo do Paraná: 83 anos de dedicação e compromisso

Confira capas e matérias históricas documentadas pelo Correio do Povo

(42) 9 8428-1511
 /jcorreiodopovo
 @jcorreiodopovo
 @jcorreiodopovo

Fale com a gente
(42) 3635-2944

Correio DO POVO DO PARANÁ

100000



PUBLICAÇÃO DI GIAL

12A



100000

100000



DO BOM DIA

Correio

Fale com a gente

(42) 3032-2000

- @correio040
- @correio040
- @correio040
- (42) 3032-2000

1